

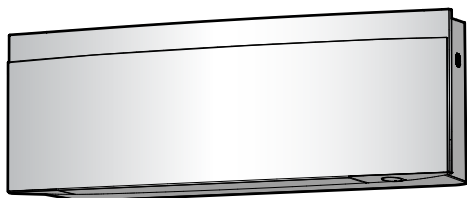

Lietotāja uzziņu rokasgrāmata  
Daikin telpu gaisa kondicionētājs



Download the  
ONECTA app

 **STAND BY ME**  
Discover our service offer

# Saturs

<b>1</b>	<b>Informācija par dokumentāciju</b>	<b>4</b>
1.1	Par šo dokumentu.....	4
1.2	Brīdinājumu un simbolu nozīme.....	5
<b>2</b>	<b>Lietotāja drošības norādījumi</b>	<b>7</b>
2.1	Vispārīgi.....	7
2.2	Norādījumi par drošu lietošanu.....	8
<b>3</b>	<b>Par sistēmu</b>	<b>12</b>
3.1	Iekšējais bloks.....	12
3.1.1	Daikin "acs" indikatora lampiņa.....	13
3.2	Par lietotāja saskarnes ierīci.....	14
3.2.1	Komponenti: Bezvadu tālvadības pults.....	14
3.2.2	Bezvadu tālvadības pults lietošana.....	15
3.2.3	Statuss: Bezvadu tālvadības pults LCD.....	15
3.2.4	Galvenā izvēlne: Bezvadu tālvadības pults.....	17
<b>4</b>	<b>Pirms iedarbināšanas</b>	<b>20</b>
4.1	Bateriju ievietošana.....	20
4.2	Bezvadu tālvadības pults magnētiskā turētāja uzstādīšana.....	21
4.3	Elektriskās barošanas ieslēgšana.....	21
4.4	Iekšējā bloka iestatīšana.....	21
4.4.1	Daikin "acs" spilgtums.....	22
4.4.2	Atveriet priekšējo paneli.....	22
4.4.3	Bezvadu LAN savienojums.....	22
4.4.4	Vertikālās gaisa plūsmas funkcija.....	27
4.4.5	Par iekšējā bloka uzstādīšanas vietu.....	27
4.4.6	Žāvēšana.....	28
4.5	Bezvadu tālvadības pults iestatīšana.....	29
4.5.1	LCD kontrasta iestatīšana.....	29
4.5.2	LCD spilgtuma iestatīšana.....	29
4.5.3	LCD automātiskās izslēgšanās laika iestatīšana.....	29
4.5.4	Automātiskas nosūtīšanas iestatīšana pēc atlasītā intervāla.....	30
4.5.5	Cita kanāla iestatīšana iekšējā bloka infrasarkanā staru uztvērējam.....	30
<b>5</b>	<b>Darbība</b>	<b>32</b>
5.1	Darbības diapazons.....	32
5.2	Kad lieto dažādas funkcijas.....	32
5.3	Darbības režīms un temperatūras iestatītais punkts.....	35
5.3.1	Iedarbināšana/apturēšana un temperatūras iestatīšana.....	35
5.4	Gaisa plūsmas ātrums.....	36
5.4.1	Gaisa plūsmas ātruma regulēšana.....	37
5.5	Gaisa plūsmas virziens.....	37
5.5.1	Vertikālās gaisa plūsmas virziena regulēšana.....	39
5.5.2	Horizontālās gaisa plūsmas virziena regulēšana.....	40
5.5.3	3D gaisa plūsmas virziena izmantošana.....	40
5.5.4	"Komforta" gaisa plūsmas ieslēgšana/izslēgšana.....	41
5.6	Viedacs darbība.....	41
5.6.1	Viedacs ieslēgšana/izslēgšana.....	42
5.7	"Spēka" režīms.....	42
5.7.1	"Spēka" režīma ieslēgšana/izslēgšana.....	42
5.8	"Ekonomiskais" režīms.....	43
5.8.1	"Ekonomiskā" režīma ieslēgšana/izslēgšana.....	43
5.9	Ārējā bloka klusās darbības režīms.....	44
5.9.1	"Ārējā bloka klusās darbības" režīma ieslēgšana/izslēgšana.....	44
5.10	"Flash Streamer" darbība (gaisa attīrīšana).....	45
5.10.1	"Flash Streamer" darbības (gaisa attīrīšana) palaišana/apturēšana.....	45
5.11	Darbība ar "Kamīna" loģiku.....	45
5.11.1	"Kamīna" loģikas darbības palaišana/apturēšana.....	46
5.12	Pulksteņa un taimera iestatīšana.....	46
5.12.1	Pulksteņa iestatījums.....	46
5.12.2	Ieslēgšanas/izslēgšanas taimera darbība.....	47
5.12.3	Nedēļas taimera darbība.....	50
<b>6</b>	<b>Enerģijas taupīšana un optimāla darbināšana</b>	<b>53</b>

<b>7</b>	<b>Apkope un remonts</b>	<b>55</b>
7.1	Pārskats: apkope un remonts .....	55
7.2	Iekšējā bloka un bezvadu tālvadības pults tīrīšana .....	56
7.3	Priekšējā paneļa tīrīšana .....	57
7.4	Priekšējā paneļa atvēršana .....	57
7.5	Par gaisa filtriem .....	58
7.6	Gaisa filtru tīrīšana .....	58
7.7	Smakas likvidēšanas titāna apatītu filtra un sudraba daļiņu filtra (Ag-jonu filtra) tīrīšana .....	59
7.8	Smakas likvidēšanas titāna apatītu filtra un sudraba daļiņu filtra (Ag-jonu filtra) nomainīšana .....	60
7.9	Priekšējā paneļa aizvēršana .....	60
7.10	Priekšējā paneļa noņemšana .....	61
7.11	Kas jādara pirms ilgas dīkstāves .....	61
<b>8</b>	<b>Darbības traucējumu novēršana</b>	<b>63</b>
8.1	Bezvadu LAN savienojuma darbības traucējumu novēršana .....	65
8.2	Problēmu novēršana, vadoties pēc kļūdu kodiem .....	66
8.3	Pazīmes, kuras NELIECINA par sistēmas darbības traucējumiem .....	67
8.3.1	Pazīme: dzirdama ūdens tecēšanas skaņa .....	67
8.3.2	Pazīme: dzirdama šņākoņa .....	67
8.3.3	Pazīme: dzirdami krakšķi .....	67
8.3.4	Pazīme: dzirdama svēlpšana .....	67
8.3.5	Pazīme: dzirdami klikšķi darbības vai dīkstāves laikā .....	67
8.3.6	Pazīme: dzirdams plakšķis .....	68
8.3.7	Pazīme: Kad priekšējais panelis ir pilnībā vajā, atskan fiksa darbības skaņa .....	68
8.3.8	Pazīme: no bloka nāk ārā balti garaiņi (iekšējais bloks, ārējais bloks) .....	68
8.3.9	Pazīme: no blokiem var izdalīties smaka .....	68
8.3.10	Pazīme: ārējā bloka ventilators griežas, lai gan gaisa kondicionētājs nedarbojas .....	68
8.3.11	Pazīme: Gaisa plūsmas ātruma iestatījums NEATGRIEŽAS, ja ONECTA lietotne ir izslēgusi "komforta" režīma gaisa plūsmu .....	68
8.3.12	Pazīme: Automātiskā vertikālā listiņu kustība NEATSĀKAS pēc tam, tad "Komforta" gaisa plūsma ir izslēgta. ....	68
8.3.13	Pazīme: Dažas darbības ikonas nav redzamas bezvadu tālvadības pults displejā, vai arī dažas funkcijas nevar aktivizēt ONECTA lietotnē .....	68
8.3.14	Pazīme: ONECTA lietotnē "spēka" režīms NAV norādīts kā aktīvs .....	68
<b>9</b>	<b>Likvidēšana</b>	<b>69</b>
<b>10</b>	<b>Glosārijs</b>	<b>70</b>

# 1 Informācija par dokumentāciju

## 1.1 Par šo dokumentu

Pateicamies par šī produkta iegādi. Lūdzu:

- Izlasiet dokumentāciju rūpīgi, pirms izmantojat lietotāja saskarni, lai nodrošinātu labāko iespējamo veiktspēju.
- Lūdziet, lai uzstādītājs jūs informē par iestatījumiem, kurus viņš izmantoja, lai konfigurētu jūsu sistēmu. Pārbaudiet, vai viņš ir aizpildījis uzstādītāja iestatījumu tabulas. Ja NĒ, lūdziet, lai viņš to izdara.
- Saglabājiet dokumentāciju izmantošanai nākotnē.

### Mērķauditorija

Tiešie lietotāji



#### INFORMĀCIJA

Ir paredzēts, ka šo iekārtu izmanto speciālisti vai apmācīti lietotāji veikalos, vieglajā rūpniecībā un zemnieku saimniecībās, vai arī nelietpratīgas personas uzņēmumos un māsasaimniecībās.

### Dokumentācijas komplekts

Šis dokuments ir daļa no dokumentācijas komplekta. Pilns komplekts sastāv no tālāk norādītajiem dokumentiem.

- **Vispārējie drošības noteikumi:**
  - Izlasiet šos drošības noteikumus pirms iekārtas lietošanas sākuma
  - Formāts: uz papīra (iekšējā bloka iepakojumā)
- **Ekspluatācijas rokasgrāmata:**
  - Īss ceļvedis vienkāršai lietošanai
  - Formāts: uz papīra (iekšējā bloka iepakojumā)
- **Lietotāja uzziņu rokasgrāmata:**
  - Sīkas instrukcijas soli pa solim un papildu informācija, kas nepieciešama pilnvērtīgai iekārtas izmantošanai
  - Formāts: digitāli faili vietnē <https://www.daikin.eu>. Lai atrastu savu modeli, izmantojiet meklēšanas funkciju 🔍.

Piegādātās dokumentācijas jaunākos labojumus skatiet reģionālajā Daikin tīmekļa vietnē vai jautājiet uzstādītājam.

Skenējiet tālāk norādīto QR kodu, lai vietnē Daikin atrastu pilnu dokumentācijas komplektu un plašāku informāciju par savu produktu.

FTXTJ-AB



FTXTJ-AW







Originālā instrukcija ir sastādīta angļu valodā. Instrukcija visās pārējās valodās ir oriģinālās instrukcijas tulkojums.



## 1.2 Brīdinājumu un simbolu nozīme

	<b>BRIESMAS!</b> Norāda situāciju, kas izraisa nāvi vai nopietnu savainošanos.
	<b>BĪSTAMI: STRĀVAS TRIECIENA BRIESMAS</b> Norāda situāciju, kas var izraisīt elektrotriecienu saņemšanu.
	<b>BĪSTAMI: APDEGUMU/APPLAUCĒŠANĀS BRIESMAS</b> Norāda situāciju, kas var izraisīt apdegumu gūšanu/applaucēšanos ļoti augstas vai zemas temperatūras iedarbības rezultātā.
	<b>BĪSTAMI: SPRĀDZIENA BRIESMAS</b> Norāda iespējami sprādzienbīstamu situāciju.
	<b>SARGIETIES!</b> Norāda situāciju, kas var izraisīt nāvi vai nopietnu savainošanos.
	<b>BRĪDINĀJUMS: VIEGLI UZLIESMOJOŠS MATERIĀLS</b>
	<b>UZMANĪBU!</b> Norāda situāciju, kas var izraisīt nāvi vai arī vieglu vai vidēji smagu savainošanos.
	<b>PIEZĪME</b> Norāda situāciju, kas var izraisīt aprīkojuma vai īpašuma bojājumus.
	<b>INFORMĀCIJA</b> Norāda noderīgus padomus vai papildinformāciju.

Uz iekārtas izmantotie simboli:

Simbols	Skaidrojums
	Pirms uzstādīšanas izlasiet uzstādīšanas un ekspluatācijas rokasgrāmatu, kā arī norādījumu lapu par vadojuma ierīkošanu.
	Pirms apkopes un servisa darbu veikšanas izlasiet servisa rokasgrāmatu.
	Papildinformāciju skatiet uzstādītāja un lietotāja atsauces rokasgrāmatā.
	Iekārtai ir rotējošas daļas. Iekārtas apkopes vai pārbaudes laikā rīkojieties piesardzīgi.

Dokumentācijā izmantotie simboli:

Simbols	Skaidrojums
	Apzīmē attēla nosaukumu vai atsauci uz to. <b>Piemērs:</b> "▲ 1–3 attēla nosaukums" nozīmē "3. attēls 1. nodaļā".
	Apzīmē tabulas nosaukumu vai atsauci uz to. <b>Piemērs:</b> "■ 1–3 tabulas nosaukums" nozīmē "3. tabula 1. nodaļā".

## 2 Lietotāja drošības norādījumi

Obligāti ievērojiet tālāk sniegtos drošības norādījumus un noteikumus.

### 2.1 Vispārīgi



#### **SARGIETIES!**

Ja NEZINĀT, kā ekspluatēt šo iekārtu, sazinieties ar tās uzstādītāju.



#### **SARGIETIES!**

Šo ierīci drīkst lietot bērni no 8 gadu vecuma un personas ar samazinātām fiziskām, sensorām un mentālām spējām vai zināšanu un pieredzes trūkumu, ja viņi tiek uzraudzīti vai viņiem tiek sniegti norādījumi par drošu ierīces lietošanu un viņi izprot attiecināmās briesmas.

Bērni NEDRĪKST rotaļāties ar ierīci.

Bērni NEDRĪKST tīrīt ierīci un veikt tās apkopi bez pieaugušo uzraudzības.



#### **SARGIETIES!**

Lai novērstu elektrošoku vai aizdegšanos, rīkojieties, kā aprakstīts tālāk:

- NESKALOJIET iekārtu.
- NEPIESKARIETIES iekārtai ar mitrām rokām.
- Uz iekārtas virsmas NENOVIETOJIET nekādus priekšmetus, kas satur ūdeni.



#### **UZMANĪBU!**

- Uz iekārtas augšējās virsmas NENOVIETOJIET nekādus objektus un aprīkojumu.
- NESĒDIET, NEKĀPIET un NESTĀVIET uz iekārtas.

- Bloki ir marķēti ar šādu simbolu:



Tas nozīmē, ka elektriskos un elektroniskos produktus NEDRĪKST sajaukt kopā ar nešķirotiem mājtsaimniecības atkritumiem. NEMĒĢINIET pats demontēt sistēmu: sistēmas demontāža, aukstumaģenta, eļļas un citu daļu apstrādi DRĪKST VEIKT tikai sertificēts uzstādītājs SASKAŅĀ AR attiecīgo likumdošanu.

Bloki ir JĀPĀRSTRĀDĀ specializētā pārstrādes rūpnīcā, lai to sastāvdaļas atkārtoti izmantotu. Nodrošinot pareizu atbrīvošanos no šī produkta, jūs palīdzēsiet novērst iespējamo negatīvo ietekmi uz apkārtējo vidi un cilvēku veselību. Lai saņemtu plašāku informāciju, lūdzam sazināties ar uzstādītāju vai vietējām varas iestādēm.

- Uz akumulatoru attiecas šāds simbols:



Tas nozīmē, ka akumulatoru NEDRĪKST jaukt kopā ar nešķirotiem mājtsaimniecības atkritumiem. Ja zem simbola ir uzdrukāts ķīmisku datu simbols, tas nozīmē, ka smagā metāla saturs akumulatorā pārsniedz noteiktas koncentrācijas līmeni.

Iespējamie ķīmiskie simboli ir šādi: Pb — svins (>0,004%).

Izlietotie akumulatori ir JĀPĀRSTRĀDĀ specializētā pārstrādes rūpnīcā, lai daļas izmantotu atkārtoti, pārstrādātu un atgūtu. Nodrošinot pareizu atbrīvošanos no izlietotajiem akumulatoriem, jūs palīdzēsiet nepieļaut iespējami negatīvo ietekmi uz apkārtējo vidi un cilvēku veselību.

## 2.2 Norādījumi par drošu lietošanu



### **BRĪDINĀJUMS: MATERIĀLS AR ZEMĀKU UZLIESMOJAMĪBAS ROBEŽU**

Dzesētājs šajā iekārtā ir vāji uzliesmojošs.



### **UZMANĪBU!**

Iekšējā blokā atrodas ierīce, kas izstaro radioviļņus, minimālais attālums starp izstarojošo ierīci un lietotāju — 10 cm.



### **UZMANĪBU!**

Neievietojiet dažādus priekšmetus vai savus pirkstus gaisa ieplūdes un izplūdes atverēs. Kad ventilators griežas lielā ātrumā, tā lāpstiņas var radīt ievainojumus.



**SARGIETIES!**

- Jūs NEDRĪKSTAT iekārtu pārbūvēt, izjaukt, demontēt, no jauna uzstādīt un remontēt, jo nepareizas izjaukšanas vai uzstādīšanas gadījumā ir iespējams elektriskās strāvas trieciens vai aizdegšanās. Vērsieties pie izplatītāja.
- Nejaušas aukstumaģenta noplūdes gadījumā nedrīkst pieļaut tā saskari ar atklātu liesmu. Pats aukstumaģents ir pilnīgi drošs, nav indīgs un tam ir zemāka uzliesmojamības robeža, bet tas izdala indīgu gāzi, ja nejauši noplūst telpā, kur ir degoša gāze no sildītāja ar ventilatoru, no gāzes plīts vai tamlīdzīgām ierīcēm. Pirms kondicionētāja darbības atsākšanas vienmēr pieprasiet kvalificētu servisa darbinieku apstiprinājumu, ka noplūde ir novērsta un noplūdes vieta ir salabota.

**UZMANĪBU!**

VIENMĒR izmantojiet bezvadu tālvadības pulti citu lietotāja saskarnes ierīci (ja tāda ir), lai regulētu līstīšu un žalūziju stāvokli. Ja ar roku mainīsiet līstīšu stāvokli, kad līstītes pārvietojas, jūs sabojāsi mehānismu.

**UZMANĪBU!**

Gaisa plūsmu NEDRĪKST vērst uz maziem bērniem, augiem vai mājdzīvniekiem.

**SARGIETIES!**

Gaisa kondicionētāja tuvumā NEDRĪKST novietot viegli uzliesmojoša aerosola baloniņu un NEDRĪKST lietot šādus aerosolus bloka tuvumā. Tas var izraisīt ugunsgrēku.

**UZMANĪBU!**

NEDARBINIET iekārtu, kad telpā izmantojat izsmidzināmu insekticīdu. Ķīmiskās vielas var uzkrāties blokā un apdraudēt sevišķi jutīgu cilvēku veselību.



### SARGIETIES!

- Dzesētājs šajā iekārtā ir vāji uzliesmojošs, parasti tā noplūdes NERODAS. Ja dzesētājs noplūst telpā un nonāk saskarē ar liesmu, ko rada deglis, sildītājs vai plīts, var notikt aizdegšanās vai veidoties kaitīga gāze.
- IZSLĒDZIET aizdegšanos izraisošās apsildes ierīces, izvēdiniet telpu un sazinieties ar izplatītāju, no kura iegādājāties iekārtu.
- NELIETOJIET iekārtu, kamēr servisa speciālisti nebūs apstiprinājuši, ka ir salabota tā daļa, no kuras noplūda dzesētājs.



### SARGIETIES!

- Dzesētāja ķēdes daļas NEDRĪKST caurdurt vai dedzināt.
- NEDRĪKST izmantot tīrīšanas materiālus vai līdzekļus atkausēšanas procesa paātrināšanai, ko nav ieteicis ražotājs.
- Nemiet vērā, kas sistēmā esošais dzesētājs ir bez smaržas.



### SARGIETIES!

No mehāniskiem bojājumiem pasargājamo iekārtu uzglabā labi vēdināmā telpā, kur nav pastāvīgi aktīvu aizdegšanās avotu (piemēram, atklātas liesmas, gāzes iekārtas vai elektriskā sildītāja, kas pastāvīgi darbojas). Telpas izmēriem jāatbilst "Vispārējiem drošības noteikumiem".



### BĪSTAMI: STRĀVAS TRIECIENA BRIESMAS

Pirms gaisa kondicionētāja vai gaisa filtra tīrīšanas pārlicinieties, ka iekārta ir izslēgta un strāvas padeve pārtraukta. Pretējā gadījumā ir iespējams elektriskās strāvas trieciens un ievainojumi.



### UZMANĪBU!

Pēc ilgas lietošanas pārbaudiet bloka rāmi un stiprinājumus, vai tie nav bojāti. Bloks, kuram ir bojāti stiprinājumi, var nokrist un radīt traumas.



### UZMANĪBU!

NEPIESKARIETIES siltummaiņa ribām. Šīs ribas ir asas, uz tām var sagriezt roku.

**SARGIETIES!**

levērojiet piesardzību, strādājot lielā augstumā.

**SARGIETIES!**

Nepiemēroti mazgāšanas līdzekļi vai tīrīšanas procedūra var radīt plastmasas detaļu bojājumus vai izraisīt ūdens noplūdi. Mazgāšanas līdzekļa izšļakstīšana uz elektriskajiem komponentiem, piemēram, motoriem, var izraisīt darbības traucējumus, dūmus vai aizdegšanos.

**BĪSTAMI: STRĀVAS TRIECIENA BRIESMAS**

Pirms tīrīšanas pārlicinieties, ka iekārtas darbība ir apturēta, izslēdziet atdalītājslēdzi vai izvelciet barošanas vada kontaktspraudni. Pretējā gadījumā ir iespējams elektriskās strāvas trieciens un ievainojumi.

**SARGIETIES!**

**Apturiet iekārtu un izslēdziet strāvu, ja notiek kaut kas neparasts (parādās deguma smaka u.tml.).**

Iekārtas darbināšana tādos apstākļos var izraisīt nopietnus bojājumus, elektriskās strāvas triecienus vai aizdegšanos. Vērsieties pie izplatītāja.

## 3 Par sistēmu



### BRĪDINĀJUMS: MATERIĀLS AR ZEMĀKU UZLIESMOJAMĪBAS ROBEŽU

Dzesētājs šajā iekārtā ir vāji uzliesmojošs.



### UZMANĪBU!

Iekšējā blokā atrodas ierīce, kas izstaro radioviļņus, minimālais attālums starp izstarojošo ierīci un lietotāju — 10 cm.



### PIEZĪME

NEIZMANTOJIET sistēmu citiem nolūkiem. Lai saglabātu augstu sistēmas darbības kvalitāti, neizmantojiet iekārtu, lai nodrošinātu zemu temperatūru precīzijas instrumentiem, pārtikas produktiem, augiem, dzīvniekiem vai mākslas darbiem.

### 3.1 Iekšējais bloks



### UZMANĪBU!

Neievietojiet dažādus priekšmetus vai savus pirkstus gaisa ieplūdes un izplūdes atverēs. Kad ventilators griežas lielā ātrumā, tā lāpstiņas var radīt ievainojumus.



### INFORMĀCIJA

Skaņas spiediena līmenis ir mazāks par 70 dBA.



### SARGIETIES!

- Jūs NEDRĪKSTAT iekārtu pārbūvēt, izjaukt, demontēt, no jauna uzstādīt un remontēt, jo nepareizas izjaukšanas vai uzstādīšanas gadījumā ir iespējams elektriskās strāvas trieciens vai aizdegšanās. Vērsieties pie izplatītāja.
- Nejaušas aukstumaģenta noplūdes gadījumā nedrīkst pieļaut tā saskari ar atklātu liesmu. Pats aukstumaģents ir pilnīgi drošs, nav indīgs un tam ir zemāka uzliesmojamības robeža, bet tas izdala indīgu gāzi, ja nejauši noplūst telpā, kur ir degoša gāze no sildītāja ar ventilatoru, no gāzes plīts vai tamlīdzīgām ierīcēm. Pirms kondicionētāja darbības atsākšanas vienmēr pieprasiet kvalificētu servisa darbinieku apstiprinājumu, ka noplūde ir novērsta un noplūdes vieta ir salabota.

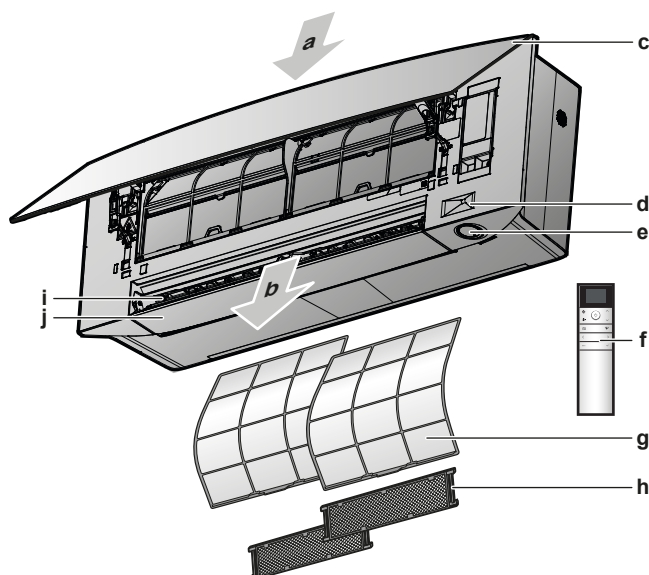

- a** Gaisa ieplūde
- b** Gaisa izplūde
- c** Priekšējais panelis
- d** Viedacs sensors
- e** ON/OFF poga, Daikin "acs" un taimera lampiņa
- f** Lietotāja saskarnes ierīce (bezvadu tālvadības pults)
- g** Gaisa filtrs
- h** Smakas likvidēšanas titāna apatītu filtrs un sudraba daļiņu filtrs (Ag-jonu filtrs) (ar rāmi)
- i** Vertikālās līstes
- j** Horizontālās līstes

### Ieslēgšanas/izslēgšanas poga

Ja nav lietotāja saskarnes ierīces (piemēram, bezvadu tālvadības pults), tad varat izmantot iekšējā bloka ieslēgšanas/izslēgšanas pogu, lai iedarbinātu/apturētu iekārtu. Kad iekārtu iedarbina ar pogu, tiek izmantoti šādi iestatījumi:

- Darbības režīms = automātiskais
- Temperatūras iestatījums = 25°C
- Gaisa plūsmas ātrums = automātiskais

#### 3.1.1 Daikin "acs" indikatora lampiņa

Daikin "acs" krāsa mainās atkarībā no darbības režīma.

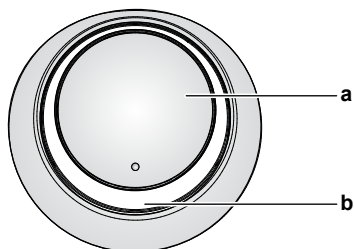

- a** ON/OFF poga
- b** Daikin "acs" (ar infrasarkanā signālu uztvērēju)

Darbība	Daikin "acs" krāsa
Automātiskā darbība	Sarkans/zils
Dzesēšana	Zils
Sildīšana	Sarkans
Tikai ventilācija	Balts

Darbība	Daikin "acs" krāsa
Žāvēšana	Zaļš
Taimera darbība	Oranžs <sup>(a)</sup>

<sup>(a)</sup> Kad ieslēgšanas/izslēgšanas taimera vai nedēļas taimera darbība ir iestatīta, Daikin "acs" periodiski spīd oranžā krāsā. Tā šādi spīd aptuveni 10 sekundes, bet pēc tam uz 3 minūtēm atkal atgūst darbības režīmam atbilstošu krāsu. **Piemērs:** Ja taimeris ir iestatīts dzesēšanas laikā, Daikin "acs" periodiski spīd oranžā krāsā uz 10 sekundēm un pēc tam uz 3 minūtēm pārslēdzas zila.

## 3.2 Par lietotāja saskarnes ierīci

### Bezvadu tālvadības pults



#### INFORMĀCIJA

Iekšējais bloks tiek piegādāts kopā ar bezvadu tālvadības pulti kā lietotāja saskarnes ierīci. Šajā rokasgrāmatā ir aprakstīta darbība tikai ar šo lietotāja saskarnes ierīci. Ja pievienota cita lietotāja saskarnes ierīce, tad par to lasiet pievienotās lietotāja saskarnes ierīces lietošanas rokasgrāmatā.

- **Tieša saules gaisma.** SARGIET bezvadu tālvadības pulti no tiešas saules gaismas.
- **Putekļi.** Putekļi uz signālu raidītāja vai uztvērēja samazina tā jutīgumu. Ar mīkstu drāniņu noslaukiet putekļus.
- **Luminiscences apgaismojums.** Ja telpā ir luminiscences lampas, tad tās var traucēt signālu pārraidīšanu. Tādā gadījumā vērsieties pie uzstādītāja.
- **Citas sadzīves elektroierīces.** Ja bezvadu tālvadības pults signāli iedarbina citas elektroierīces, tad pārvietojiet šīs ierīces citur vai vērsieties pie uzstādītāja.
- **Aizkari.** Pārliecinieties, ka aizkari vai citi priekšmeti NEBLOĻĒ signālu pārraidi starp bloku un bezvadu tālvadības pulti.



#### PIEZĪME

- Bezvadu tālvadības pulti NEDRĪKST nomest zemē.
- SARGIET bezvadu tālvadības pultii no mitruma.

### 3.2.1 Komponenti: Bezvadu tālvadības pults

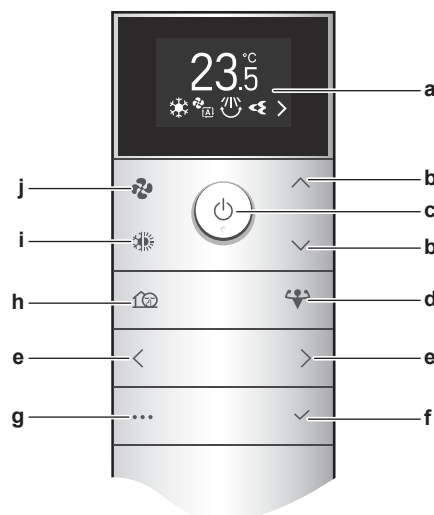

a LCD displejs

- b Temperatūras paaugstināšana/samazināšana un izvēlnes vadība ar pogām "uz augšu" un "uz leju"
- c Ieslēgšanas/izslēgšanas poga
- d "Spēka" režīma poga
- e Izvēlnes vadība ar pogām "pa kreisi" un "pa labi"
- f Apstiprināšanas poga
- g Galvenā izvēlnes poga
- h Ārējā bloka klusās darbības režīms
- i Režīma izvēles poga (automātiski, dzesēšana, sildīšana, žāvēšana, tikai ventilators)
- j Gaisa plūsmas ātruma iestatīšanas poga

### 3.2.2 Bezvadu tālvadības pults lietošana

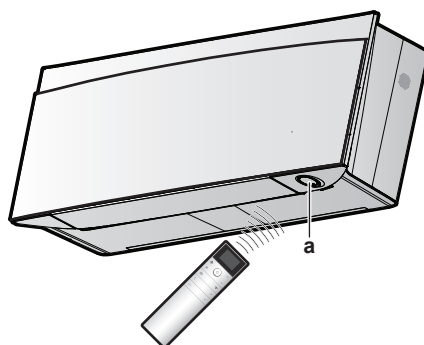

a Infrasarkanais signālu uztvērējs

**Piezīme:** Pārliedzinieties, ka 500 mm attālumā zem infrasarkanā signālu uztvērēja nav nekādu šķēršļu. Šķēršļi var ietekmēt bezvadu tālvadības pults signālu uztveršanas kvalitāti.

- 1 Pavērsiet signālu raidītāju pret iekšējā bloka infrasarkanā signālu uztvērēju (maksimālais sakaru attālums 7 m).

**Rezultāts:** Kad iekšējais bloks saņem bezvadu tālvadības pults signālu, atskan skaņas signāls:

Skana	Apraksts
Divi pīkstieni	Sākas darbība.
Pīkstiens	Iestatījums mainās.
Garš pīkstiens	Darbība tiek pārtraukta.

### 3.2.3 Statuss: Bezvadu tālvadības pults LCD

#### Sākuma ekrāns

Sākuma ekrāns, kad iekārta ir IESLĒGTA      Sākuma ekrāns, kad iekārta ir IZSLĒGTA



- a Pašreizējā uzdotā temperatūras vērtība
- b Aktīvo funkciju ikonas

Kad bloks ir IZSLĒGTS, var iestatīt šādas funkcijas; iestatījumi būs aktīvi, kad bloku IESLĒGS.

- Pogas: ventilators, darbības režīmi, ārējā bloka klusā darbība
- Izvēlne: visas izvēlnes funkcijas, izņemot "ekonomisko" darbības režīmu.

### Sākuma ekrāns "tikai ventilatora" un "žāvēšanas" režīmā

"Tikai ventilatora" un "žāvēšanas" režīmā temperatūras iestatītā vērtība tiek aizstāta ar ikonu "Tikai ventilators" vai "Žāvēšana".

"Tikai ventilatora" režīms



Žāvēšanas režīms









### Aktīvo funkciju ikonu secība

Atkarībā no pašlaik iestatītajām funkcijām ikonas LCD ekrāna apakšā tiks parādītas šādā secībā (no kreisās uz labo):





Ikona	Apraksts
	Akumulatora uzlāde zema <a href="#">"4.1 Bateriju ievietošana"</a> [▶ 20]
 	"Ekonomiskais" vai "spēka" darbības režīms <a href="#">"5.7 "Spēka" režīms"</a> [▶ 42]
    	Darbības režīms <a href="#">"5.3 Darbības režīms un temperatūras iestatītais punkts"</a> [▶ 35]
   ... 	Gaisa plūsmas ātrums <a href="#">"5.4 Gaisa plūsmas ātrums"</a> [▶ 36]
  	Gaisa plūsmas virziens <a href="#">"5.5 Gaisa plūsmas virziens"</a> [▶ 37]
	"Flash Streamer" darbība (gaisa attīrīšana) <a href="#">"5.10 "Flash Streamer" darbība (gaisa attīrīšana)"</a> [▶ 45]



Ikona	Apraksts
	"Kamīna" loģikas darbība (tikai sildīšanas režīmā) <a href="#">"5.11 Darbība ar "Kamīna" loģiku"</a> [▶ 45]
	Ārējā bloka klusās darbības režīms <a href="#">"5.9 Ārējā bloka klusās darbības režīms"</a> [▶ 44]
	Viedacs darbība <a href="#">"5.6 Viedacs darbība"</a> [▶ 41]
	"Komforta" darbības režīms <a href="#">"5.5 Gaisa plūsmas virziens"</a> [▶ 37]
	Nedēļas taimeris <a href="#">"5.12.3 Nedēļas taimera darbība"</a> [▶ 50]
	Ieslēgšanas taimeris <a href="#">"5.12.2 Ieslēgšanas/izslēgšanas taimera darbība"</a> [▶ 47]
	Izslēgšanas taimeris <a href="#">"5.12.2 Ieslēgšanas/izslēgšanas taimera darbība"</a> [▶ 47]
	Aktīvas ir vairāk ikonas, nekā var ietilpt sākuma ekrānā. Izmantojiet  un  , lai pārvietotos ikonu sarakstā.

### 3.2.4 Galvenā izvēlne: Bezvadu tālvadības pults

#### Vispārīgie izvēlņu vadības principi

Poga	Funkcija
	Izvēlnes poga, lai ieiētu/izietu no galvenās izvēlnes
	Kreisā/labā poga, lai lietotu: <ul style="list-style-type: none"> <li>ikonas sākuma ekrānā,</li> <li>izvēlnes.</li> </ul>
	Poga augšup/lejup, lai: <ul style="list-style-type: none"> <li>iestatītu temperatūru,</li> <li>atlasītu iestatījumu (<b>Piemērs:</b> ON → OFF).</li> </ul>
	Apstiprināšanas poga, lai apstiprinātu izvēli vai atvērtu iestatījumu izvēlnes

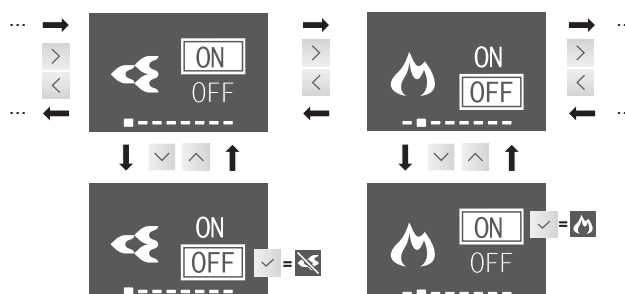

#### Piemērs:



**Rezultāts:** Apstiprinot atlasi, atgriežaties sākuma ekrānā. Funkcijas ikona pazūd/parādās sākuma ekrānā.

Izvēlnes pārskats	
	"Flash Streamer" <a href="#">"5.10 "Flash Streamer" darbība (gaisa attīrīšana)"</a> [▶ 45]

Izvēlnes pārskats	
	"Kamīna" loģikas darbība (tikai sildīšanas režīmā) <a href="#">"5.11 Darbība ar "Kamīna" loģiku"</a> [▶ 45]
	"Economiskais" režīms <a href="#">"5.8 "Economiskais" režīms"</a> [▶ 43] <b>Piezīme:</b>  (funkcija ir liegta) parādās ekrānā, kad darbība ir IZSLĒGTA vai "tikai ventilatora" režīmā.
	Viedacs <a href="#">"5.6 Viedacs darbība"</a> [▶ 41]
	Gaisa plūsmas virziena iestatīšanas izvēlne <a href="#">"5.5 Gaisa plūsmas virziens"</a> [▶ 37]
	Horizontālā gaisa plūsma (līstītes kustīgas vai nekustīgas)
	Vertikālā gaisa plūsma (līstītes kustīgas vai nekustīgas)
	"Komforta" gaisa plūsma <b>Piezīme:</b>  (funkcija ir liegta) parādās ekrānā, kad darbība ir IZSLĒGTA vai "tikai ventilatora" režīmā.
	Pulksteņa un taimera iestatīšanas izvēlne <a href="#">"5.12 Pulksteņa un taimera iestatīšana"</a> [▶ 46]
	IESLĒGŠANAS taimeris <b>Piezīme:</b> Parādās tikai tad, ja ir iestatīts pulkstenis
	IZSLĒGŠANAS taimeris <b>Piezīme:</b> Parādās tikai tad, ja ir iestatīts pulkstenis
	Nedēļas taimeris <b>Piezīme:</b> Parādās tikai tad, ja ir iestatīts pulkstenis
	Pulkstenis
	Iekšējā bloka iestatījumu izvēlne <a href="#">"4.4 Iekšējā bloka iestatīšana"</a> [▶ 21]
	Daikin "acs" spilgtums
	Atveriet priekšējo paneli, kad bloks ir IZSLĒGTS. <b>Piezīme:</b>  (funkcija ir liegta) parādās ekrānā, kad darbība ir IESLĒGTA. Kad bloks darbojas, priekšējais panelis atveras automātiski.
	Bezvadu LAN savienojums <b>Piezīme:</b>  (funkcija ir liegta) parādās ekrānā, kad darbība ir IESLĒGTA.
	Vertikālās gaisa plūsmas iestatīšana
	Iekšējā bloka novietojums
	Žāvēšana

Izvēlnes pārskats	
	Bezvadu tālvadības pults iestatījumu izvēlne " <a href="#">4.5 Bezvadu tālvadības pults iestatīšana</a> " [▶ 29]
	Bezvadu tālvadības pults LCD kontrasts
	Bezvadu tālvadības pults LCD spilgtums
	LCD automātiskās izslēgšanās laiks
	Automātiska nosūtīšana pēc atlasītā intervāla
	Mainiet iekšējā bloka infrasarkanā uztvērēja kanālu, lai izvairītos no bezvadu tālvadības pults signāla sajaukšanas ( <b>Piemērs:</b> , ja vienā telpā ir uzstādīti 2 iekšējie bloki)
	Programmatūras versija un pašdiagnostikas izvēlne
	Darbības izmēģināšana, nododot ekspluatācijā (uzstādītājam vai apkopes speciālistam)
	Kļūdas koda indikācija ar bezvadu tālvadības pulti " <a href="#">8.2 Problēmu novēršana, vadoties pēc kļūdu kodiem</a> " [▶ 66]
	QR kods ONECTA lietotnei " <a href="#">ONECTA lietotnes uzstādīšana</a> " [▶ 23]

## 4 Pirms iedarbināšanas

### Šajā nodaļā

4.1	Bateriju ievietošana .....	20
4.2	Bezvadu tālvadības pults magnētiskā turētāja uzstādīšana.....	21
4.3	Elektriskās barošanas ieslēgšana.....	21
4.4	Iekšējā bloka iestatīšana.....	21
4.4.1	Daikin "acs" spilgtums.....	22
4.4.2	Atveriet priekšējo paneli.....	22
4.4.3	Bezvadu LAN savienojums.....	22
4.4.4	Vertikālas gaisa plūsmas funkcija.....	27
4.4.5	Par iekšējā bloka uzstādīšanas vietu.....	27
4.4.6	Žāvēšana.....	28
4.5	Bezvadu tālvadības pults iestatīšana.....	29
4.5.1	LCD kontrasta iestatīšana.....	29
4.5.2	LCD spilgtuma iestatīšana.....	29
4.5.3	LCD automātiskās izslēgšanās laika iestatīšana.....	29
4.5.4	Automātiskas nosūtīšanas iestatīšana pēc atlasītā intervāla.....	30
4.5.5	Cita kanāla iestatīšana iekšējā bloka infrasarkanā staru uztvērējam.....	30

### 4.1 Bateriju ievietošana

Baterijas darbojas aptuveni 1 gadu.

- 1 Noņemiet aizmugures vāku.
- 2 Ielieciet abas baterijas reizē.
- 3 Uzlieciet atpakaļ vāku.

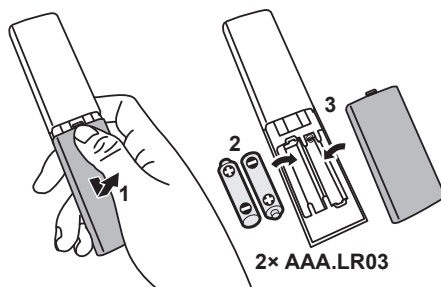

#### INFORMĀCIJA

- Uz zemu bateriju uzlādes līmeni norāda tas, ka LCD displejā mirgo  (pirmā pozīcija).
- Kad baterijas ir izlādējušās, bezvadu tālvadības pults funkcijas tiek apturētas, un iekārtas darbību varat tikai IZSLĒGT, bet visas taimeru funkcijas ir IZSLĒGTAS. Nomainiet baterijas pēc iespējas ātrāk.
- VIENMĒR nomainiet abas baterijas reizē.

## 4.2 Bezvadu tālvadības pults magnētiskā turētāja uzstādīšana

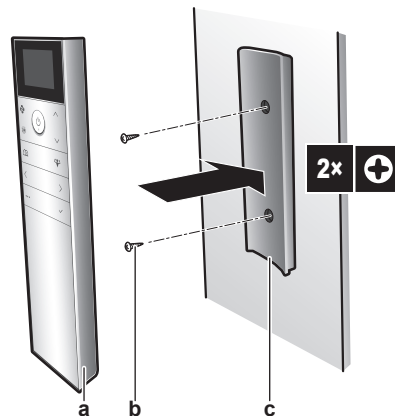

- a Bezvadu tālvadības ierīce
- b Skrūves (ārējie piederumi)
- c Bezvadu tālvadības pults magnētiskais turētājs

- 1 Izvēlieties vietu, no kuras signāli sasniegs bloku.
- 2 Ar skrūvēm piestipriniet turētāju pie sienas vai tamlīdzīgas virsmas.
- 3 Ielieciet bezvadu tālvadības pulti turētājā.



### INFORMĀCIJA

Bezvadu tālvadības pults turētājs ir magnētisks. Noteikti uzstādiet turētāju ar labo pusi uz augšu.

## 4.3 Elektriskās barošanas ieslēgšana

- 1 Ieslēdziet tīkla slēdzi.

**Rezultāts:** Iekšējā bloka aizvars atvērsies un aizvērsies, lai norādītu atsaucēs stāvokli.

## 4.4 Iekšējā bloka iestatīšana

- 1 Atveriet galveno izvēlni, nospiežot **...**, un pārejiet iekšējā bloka iestatījumu izvēlnē, izmantojot **<** un **>**. Nospiediet **✓**, lai atvērtu izvēlni.

### Iekšējā bloka iestatījumu izvēlne



- 2 Veiciet tālāk uzskaitītos iestatījumus.
- 3 Nospiediet **✓**, lai atgrieztos galvenajā izvēlnē, vai nospiediet **...**, lai pārietu sākuma ekrānā.

### Iestatījumu saraksts



4.4.1	Daikin "acs" spilgtums .....	22
4.4.2	Atveriet priekšējo paneli .....	22
4.4.3	Bezvadu LAN savienojums .....	22
4.4.4	Vertikālas gaisa plūsmas funkcija .....	27

4.4.5	Par iekšējā bloka uzstādīšanas vietu .....	27
4.4.6	Žāvēšana .....	28

#### 4.4.1 Daikin "acs" spilgtums

Varat iestatīt iekšējā bloka Daikin "acs" spilgtumu augstu, zemu vai IZSLĒGT to.

##### Daikin "acs" spilgtuma regulēšana

- 1 Iekšējā bloka iestatījumu izvēlnē, izmantojot  un , pārejiet Daikin "acs" spilgtuma regulēšanas ekrānā.

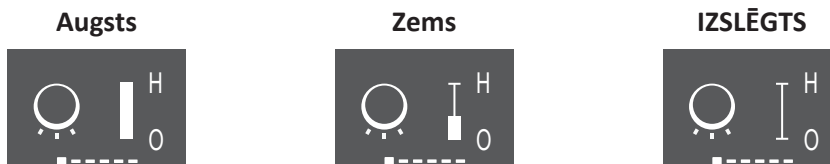

- 2 Mainiet iestatījumus, izmantojot  un .



**Rezultāts:** Daikin "acs" spilgtums mainās.

- 3 Vēlreiz nospiediet , lai atgrieztos galvenajā izvēlnē, vai nospiediet , lai pārietu sākuma ekrānā.

#### 4.4.2 Atveriet priekšējo paneli

Priekšējais panelis automātiski atveras, kad sākas darbība. Ja vēlaties atvērt priekšējo paneli, kad darbība ir IZSLĒGTA, izmantojiet šo paņēmieni. **Piemērs:** apkopes laikā.

##### Priekšējā paneļa atvēršana, izmantojot bezvadu tālvadības pulti



- 1 Pārliecinieties, ka darbība ir IZSLĒGTA. Ja nav, tad IZSLĒDZIET, izmantojot .
- 2 Iekšējā bloka iestatījumu izvēlnē, izmantojot  un , pārejiet uz "Priekšējā paneļa atvēršana".

##### Priekšējā paneļa atvēršana



- 3 Nospiediet , lai to apstiprinātu.

**Rezultāts:** Priekšējais panelis atveras.

- 4 Vēlreiz  nospiediet, lai aizvērtu priekšējo paneli, vai nospiediet  lai atgrieztos sākuma ekrānā.

#### 4.4.3 Bezvadu LAN savienojums

Vienkārši savienojiet bloku ar mājas tīklu un lejupielādējiet lietotni, lai mainītu termostatu, iestatītu temperatūras grafikus, kontrolētu enerģijas patēriņu un citus rādījumus.

Sīkāka informācija par specifikācijām, iestatīšanas metodes, atbildes uz bieži uzdotiem jautājumiem, padomi par traucējumu novēršanu ir pieejami interneta vietnē [app.daikineurope.com](http://app.daikineurope.com).



Klienta pienākums ir nodrošināt tālāk minēto:

- Viedtālrunis vai planšete ar minimāli atbalstīto Android vai iOS versiju, kas norādīta vietnē [app.daikineurope.com](http://app.daikineurope.com).
- Interneta pieslēgums un sakaru ierīce, piemēram, modems, maršrutētājs u.tml.
- Bezvadu LAN piekļuves punkts
- Uzstādīta bezmaksas ONECTA lietotne

**Piezīme:** Vajadzības gadījumā SSID (pakalpojumu kopas identifikators) un KEY (parole) atrodas uz bloka.

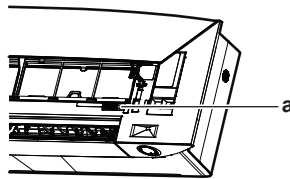

a Apzīmējiet ar SSID un KEY

### Bezvadu LAN lietošanas drošības noteikumi





NEDRĪKST lietot blakus:

- **Medicīnas iekārtām.** Piemēram, blakus cilvēkiem, kam ir sirds stimulators, vai blakus defibrilatoram. Šis izstrādājums var izraisīt elektromagnētiskus traucējumus.
- **Iekārtām ar automātisku vadību.** Piemēram, blakus automātiskām durvīm vai ugunsdrošības signalizācijas ierīcēm. Izstrādājums var izraisīt minēto ierīču darbības traucējumus.
- **Mikroviļņu krāsniņ.** Tā var traucēt bezvadu LAN sakarus.

### ONECTA lietotnes uzstādīšana



- 1 Dodieties uz Google Play (Android ierīcēm) vai uz App Store (iOS ierīcēm) un meklējiet "ONECTA".
- 2 Izpildot ekrānā sniegtos norādījumus, uzstādiet ONECTA lietotni.

### Meklēt lietotni, izmantojot QR kodu bezvadu tālvadības pults displejā

- 1 Atveriet galveno izvēlni, nospiežot , un pārejiet bezvadu tālvadības pults iestatījumu izvēlnē, izmantojot  un .
- 2 Nospiediet , lai atvērtu izvēlni.

### Bezvadu tālvadības pults iestatījumu izvēlne



- 3 Pārejiet QR koda ekrānā, izmantojot  un .
- 4 Skenējiet QR kodu, izmantojot viedtālruni vai citu viedierīci.

**Rezultāts:** QR kods jūs novirzīs uz App Store vai Google Play.



5 Izpildot ekrānā sniegtos norādījumus, uzstādiet lietotni savā viedierīcē.



#### INFORMĀCIJA

Ja QR kodu ir grūti nolasīt, pārslēdziet parādīto QR kodu, izmantojot vai , pēc tam mēģiniet vēlreiz.

### Bezvadu savienojuma izveidošana

Jūsu mājas tīkla savienojumu ar bezvadu adapteri var izveidot ar diviem paņēmieniem.

- Izmantojot viedierīci (viedtālruni, planšetdatoru) un SSID (pakalpojumu kopas identifikators) un KEY (parole)
- Izmantojot WPS (Wi-Fi aizsargātas iestatīšanas) pogu wi-fi maršrutētājā.

Plašāku informāciju un atbildes uz bieži uzdotiem jautājumiem varat atrast vietnē [app.daikineurope.com](http://app.daikineurope.com).

**Piezīme:** Iestatīšanu veic ar bezvadu tālvadības pulti bezvadu LAN iestatījumu izvēlnē. Iestatīšanas laikā vienmēr pavērsiet bezvadu tālvadības pulti pret bloka infrasarkanā signāla uztvērēju.



#### INFORMĀCIJA

Noteikti pārtrauciet iekārtas darbību pirms bezvadu savienojuma iestatīšanas. Savienojumu NEVAR izveidot, kad iekārta darbojas.

- 1 **Pārtrauciet iekārtas darbību** pirms bezvadu savienojuma izveidošanas.
- 2 Pārliecinieties, ka bezvadu maršrutētājs atrodas pietiekami tuvu blokam un ka nekas netraucē signāla uztveršanu.

Izvēlne	Apraksts
	<ul style="list-style-type: none"> <li>▪ ON = bezvadu LAN IESLĒGTS (AP režīma/RUN režīma (SSID + KEY) savienojuma iestatīšana)</li> <li>▪ OFF = bezvadu LAN IZSLĒGTS</li> </ul>
	Atgriešanās iestatījuma izvēlnē
	WPS savienojuma iestatījums
	Atjaunot rūpnīcas noklusējuma iestatījumus





Izvēlne	Apraksts
	Savienojuma statusa pārbaude

### Bezvadu LAN savienošana ar jūsu mājas tīklu

Bezvadu adapteri var savienot ar mājas tīklu, izmantojot tālāk minēto:

- WPS maršrutētāja poga (Wi-Fi aizsargātā iestatīšana) (ja ir),
- SSID (Pakalpojumu kopas identifikators) un KEY (parole) - atrodas blokā.

- 1 Iekšējā bloka iestatījumu izvēlnē, izmantojot  un , pārejiet bezvadu LAN savienojuma iestatījumos. Nospiediet , lai atvērtu izvēlni.

#### Iekšējā bloka iestatījumu izvēlne



#### Bezvadu LAN savienojuma iestatījums



- 2 Mainiet iestatījumu uz ON, izmantojot  un . Nospiediet , lai apstiprinātu izvēli.

#### Bezvadu LAN signāls IESLĒGTS



#### Bezvadu LAN signāls IZSLĒGTS



**Rezultāts:** Ekrānā 5 sekundes ir redzama savienojuma animācija, un tad tiek parādīts bezvadu LAN statuss.

- 3 Turpiniet iestatīšanu, izmantojot WPS pogu vai SSID un KEY.

### Savienojuma izveidošana, izmantojot WPS pogu

- 1 Pārejiet WPS ekrānā, izmantojot  un . Nospiediet , lai apstiprinātu izvēli.

**Rezultāts:** Daikin "acs" krāsa mainās no oranžas uz daļēji zaļu.

#### WPS iestatījums



- 2 Tuvākās 1 minūtes laikā nospiediet savas sakaru ierīces, piemēram, maršrutētāja, WPS pogu. Skatiet sakaru ierīces lietošanas instrukciju.

**Rezultāts:** Ja savienojums ir veiksmīgi izveidots, "Daikin acs" krāsa mainās no zilas uz daļēji zaļu.



#### INFORMĀCIJA

Ja nav iespējams izveidot savienojumu ar maršrutētāju, mēģiniet izmantot procedūru "Savienojuma izveidošana, izmantojot SSID un ATSLĒGAS numuru" [▶ 26].

- 3 Nospiediet , lai pārietu sākuma ekrānā, vai izmantojiet EXIT (IZEJA) ekrānu, lai atgrieztos izvēlnē "Iekšējā bloka iestatījumi".

### Savienojuma izveidošana, izmantojot SSID un ATSLĒGAS numuru

- 1 Atveriet lietotni ONECTA savā viedierīcē un rīkojieties saskaņā ar ekrānā sniegtajiem norādījumiem.
- 2 Savienojiet savu viedierīci ar to pašu mājas tīklu, ar kuru ir savienota iekārta.
- 3 Pārbaudiet, vai savienojums ir sekmīgi izveidots (skatiet ["Bezvadu LAN savienojuma statusa apstiprināšana"](#) [▶ 26]).
- 4 Nospiediet **...**, lai pārietu sākuma ekrānā, vai izmantojiet EXIT (IZEJA) ekrānu, lai atgrieztos izvēlnē "Iekšējā bloka iestatījumi".

### Bezvadu LAN savienojuma statusa apstiprināšana

- 1 Pāreijiet statusa ekrānā, izmantojot **<** un **>**. Nospiediet **✓**, lai to apstiprinātu.

#### Statusa ekrāns



- 2 Pārbaudiet Daikin "aci".

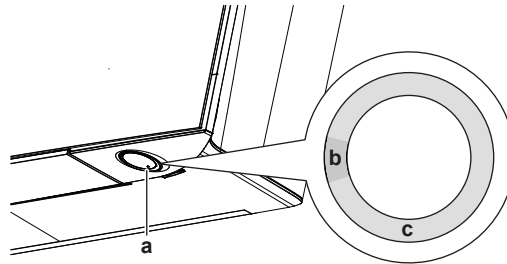

- a Daikin "acs"
- b Daļēji zaļa
- c Sarkana, oranža vai zila

Daikin "acs" krāsa mainās daļēji zaļa un...	...tad bezvadu adapters ir...
<b>Sarkans</b>	nav savienots
<b>oranžs</b>	darbojas un ir gatavs savienojumam ar mājas tīklu, izmantojot WPS pogu; skatiet <a href="#">"Savienojuma izveidošana, izmantojot WPS pogu"</a> [▶ 25].
<b>zils</b>	savienots ar mājas tīklu: <ul style="list-style-type: none"> <li>▪ izmantojot SSID + KEY.</li> </ul> vai <ul style="list-style-type: none"> <li>▪ izmantojot WPS pogu uz maršrutētāja.</li> </ul>

- 3 Nospiediet **...**, lai pārietu sākuma ekrānā, vai izmantojiet EXIT (IZEJA) ekrānu, lai atgrieztos izvēlnē "Iekšējā bloka iestatījumi".

### Savienojuma rūpnīcas iestatījumu atiestate

Savienojuma rūpnīcas iestatījumu atiestate jāveic, ja vēlaties:

- atvienot bezvadu LAN un sakaru ierīci, piemēram, maršrutētāju, vai viedierīci,
- atkārtoti veikt iestatīšanu, ja savienojums nav izdevies.

- 1 Pārejiet RESET (ATIESTATE) ekrānā, izmantojot  un . Nospiediet , lai apstiprinātu izvēli.

**Rezultāts:** Tiek atjaunots rūpnīcas noklusējuma iestatījums.

#### Atiestates ekrāns



- 2 Nospiediet , lai pārietu sākuma ekrānā, vai izmantojiet EXIT (IZEJA) ekrānu, lai atgrieztos izvēlnē "Iekšējā bloka iestatījumi".

#### Bezvadu LAN savienojuma izslēgšana

- 1 Atveriet bezvadu LAN savienojuma iestatījumu izvēlni un mainiet iestatījumu uz OFF, izmantojot  un . Nospiediet , lai apstiprinātu izvēli.

**Rezultāts:** Daikin "acs" krāsa mainās zaļa un balta. Savienojums ir IZSLĒGTS.

#### 4.4.4 Vertikālas gaisa plūsmas funkcija

Šī funkcija palīdz nodrošināt optimālu gaisa plūsmu un temperatūras sadalījumu apsildes darbības režīmā. Šo funkciju varat IZSLĒGT, ja zem iekārtas atrodas mēbele vai cits priekšmets.

##### Vertikālā gaisa plūsma IZSLĒGTA

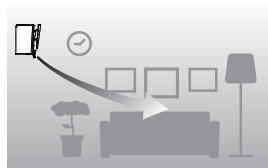

##### Vertikālā gaisa plūsma IESLĒGTA



#### Vertikālās gaisa plūsmas funkcijas ieslēgšana/izslēgšana

- 1 Iekšējā bloka iestatījumu izvēlnē, izmantojot  un , pārejiet vertikālās gaisa plūsmas iestatījumos.

##### Vertikālās gaisa plūsmas funkcija IESLĒGTA

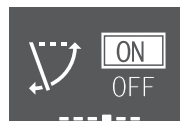

##### Vertikālās gaisa plūsmas funkcija IZSLĒGTA



- 2 Mainiet iestatījumus, izmantojot  un .
- 3 Nospiediet , lai apstiprinātu izvēli.
- 4 Vēlreiz nospiediet , lai atgrieztos galvenajā izvēlnē, vai nospiediet , lai pārietu sākuma ekrānā.

#### 4.4.5 Par iekšējā bloka uzstādīšanas vietu

Ja iekštelpu bloks ir uzstādīts tuvu sienai vienā pusē, mainiet šo iestatījumu, lai izvairītos no tiešas gaisa plūsmas uz sienas.

#### Iekšējā bloka stāvokļa iestatījuma mainīšana

- 1 Iekšējā bloka iestatījumu izvēlnē, izmantojot  un , pārejiet iekšējā bloka stāvokļa iestatījumā. Nospiediet , lai pārietu iestatījumā.

## Iekšējā bloka stāvokļa iestatīšana



- 2 Izvēlieties iestatījumu atbilstoši uzstādīšanas vietai, izmantojot un . Pēc tam apstipriniet, izmantojot .

Ja bloks ir...	Iestatījums	Rezultāts
Centrā pie sienas (noklusētais rūpnīcas iestatījums)		
≤500 mm no labās sienas		
≤500 mm no kreisās sienas		

- 3 Vēlreiz nospiediet , lai atgrieztos galvenajā izvēlnē, vai nospiediet , lai pārietu sākuma ekrānā.

## 4.4.6 Žāvēšana

Kad dzesēšanas režīmā bloka darbības rezultātā telpas temperatūra sasniedz iestatīto vērtību, ventilators IZSLĒDZAS, lai nepalielinātu mitrumu telpā. Ja vēlaties, lai ventilators turpina darboties, tad atspējojiet šo funkciju.

## Žāvēšanas funkcijas IESLĒGŠANA/IZSLĒGŠANA

- 1 Iekšējā bloka iestatījumu izvēlnē, izmantojot un , pārejiet žāvēšanas iestatījumos.

## Žāvēšanas funkcija IESLĒGTA

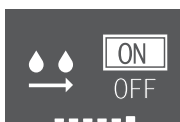

**Rezultāts: Ventilators apstājas** pēc tam, kad bloks dzesēšanas režīmā ir sasniedzis iestatīto temperatūras vērtību.





## Žāvēšanas funkcija IZSLĒGTA



**Rezultāts: Ventilators darbojas** arī pēc tam, kad bloks dzesēšanas režīmā ir sasniedzis iestatīto temperatūras vērtību.



- 2 Mainiet iestatījumus, izmantojot un .
- 3 Nospiediet , lai apstiprinātu izvēli.
- 4 Vēlreiz nospiediet , lai atgrieztos galvenajā izvēlnē, vai nospiediet , lai pārietu sākuma ekrānā.

## 4.5 Bezvadu tālvadības pults iestatīšana

- 1 Atveriet galveno izvēlni, nospiežot , un pārejiet bezvadu tālvadības pults iestatījumu izvēlnē, izmantojot  un . Nospiediet , lai atvērtu izvēlni.

### Bezvadu tālvadības pults iestatījumu izvēlne





- 2 Veiciet tālāk uzskaitītos iestatījumus.
- 3 Nospiediet , lai atgrieztos galvenajā izvēlnē, vai nospiediet , lai pārietu sākuma ekrānā.

### Iestatījumu saraksts

4.5.1	LCD kontrasta iestatīšana .....	29
4.5.2	LCD spilgtuma iestatīšana .....	29
4.5.3	LCD automātiskās izslēgšanās laika iestatīšana .....	29
4.5.4	Automātiskās nosūtīšanas iestatīšana pēc atlasītā intervāla .....	30
4.5.5	Cita kanāla iestatīšana iekšējā bloka infrasarkanā staru uztvērējam .....	30

#### 4.5.1 LCD kontrasta iestatīšana

- 1 Bezvadu tālvadības pults iestatījumu izvēlnē, izmantojot  un , pārejiet LCD ekrāna iestatījumos.

##### Zemākā kontrasta iestatījums





##### Augstākā kontrasta iestatījums



- 2 Mainiet kontrasta iestatījumu, izmantojot  un  (6 līmeņi).

#### 4.5.2 LCD spilgtuma iestatīšana

- 1 Bezvadu tālvadības pults iestatījumu izvēlnē, izmantojot  un , pārejiet LCD spilgtuma iestatījumos.

##### Zemāks spilgtuma iestatījums





##### Augstāks spilgtuma iestatījums



- 2 Mainiet spilgtuma iestatījumu, izmantojot  un  (6 līmeņi).

#### 4.5.3 LCD automātiskās izslēgšanās laika iestatīšana

- 1 Bezvadu tālvadības pults iestatījumu izvēlnē, izmantojot  un , pārejiet LCD izslēgšanās laika iestatījumos.

**Displejs IZSLĒGSIES pēc 5 sekundēm****Displejs IZSLĒGSIES pēc 20 sekundēm**

- 2 Mainiet iestatījumus, izmantojot un . Minimālais iestatījums ir 5 sekundes un maksimālais iestatījums ir 20 sekundes. Ar katru soli vērtība mainās par 5 sekundēm.

## 4.5.4 Automātiskas nosūtīšanas iestatīšana pēc atlasītā intervāla

- 1 Bezvadu tālvadības pulsts iestatījumu izvēlnē, izmantojot un , pārejiet automātiskas nosūtīšanas iestatījumos pēc atlasītā intervāla.

**Minimums: 0 sekundes****Maksimums: 3 sekundes**

- 2 Mainiet iestatījumus, izmantojot un . Minimālais iestatījums ir 0 sekundes un maksimālais iestatījums ir 3 sekundes. Ar katru soli vērtība mainās par 1 sekundi.

## 4.5.5 Cita kanāla iestatīšana iekšējā bloka infrasarkanā staru uztvērējam

Ja 1 telpā ir uzstādīti 2 iekšējie bloki, varat mainīt iekšējā bloka infrasarkanā signāla uztvērēja kanālu, lai izvairītos no bezvadu tālvadības pulstu signālu sajaukšanas.

**Priekšnosacījums:** Veiciet tālāk norādīto iestatījumu tikai 1 no blokiem.

- 1 Bezvadu tālvadības pulsts iestatījumu izvēlnē, izmantojot un , pārejiet kanāla atlasīšanas iestatījumos.
- 2 Mainiet iestatījumu uz **2. kanāls**, izmantojot un .

**1. kanāls****2. kanāls**

- 3 Apstipriniet savu atlasī ar .

**Rezultāts:** Daikin "acs" sāk mirgot.

- 4 Nospiediet iekšējā bloka ON/OFF slēdzi, kad mirgo Daikin "acs".

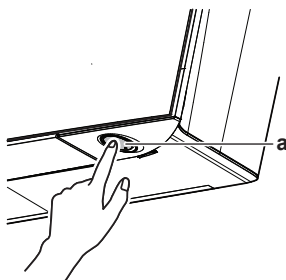

a ON/OFF slēdzis

**INFORMĀCIJA**

Ja iestatījumu NEIZDODAS veikt, kamēr mirgo Daikin "acs", tad atkārtojiet iestatīšanas procedūru no sākuma.

## 5 Darbība



### INFORMĀCIJA

Iekšējais bloks tiek piegādāts kopā ar bezvadu tālvadības pulti kā lietotāja saskarnes ierīci. Šajā rokasgrāmatā ir aprakstīta darbība tikai ar šo lietotāja saskarnes ierīci. Ja pievienota cita lietotāja saskarnes ierīce, tad par to lasiet pievienotās lietotāja saskarnes ierīces lietošanas rokasgrāmatā.

### 5.1 Darbības diapazons

Sistēmu drīkst izmantot šādos gaisa temperatūras un mitruma apstākļos.

	Dzesēšana un žāvēšana <sup>(a)(b)</sup>	Sildīšana <sup>(a)</sup>
Āra temperatūra	-10~46°C ar sauso termometru	-30~24°C ar sauso termometru -31~18°C ar mitro termometru
Telpu temperatūra	18~37°C ar sauso termometru 14~28°C ar mitro termometru	10~30°C ar sauso termometru
Telpu gaisa mitrums	≤80% <sup>(a)</sup>	—







<sup>(a)</sup> Ja sistēmu darbina ārpus darbības diapazona, tad drošības ierīce var pārtraukt sistēmas darbību.



<sup>(b)</sup> Ja sistēmu darbina ārpus darbības diapazona, tad ir iespējama mitruma kondensācija un ūdens pilēšana.

### 5.2 Kad lieto dažādas funkcijas

Varat izmantot šo tabulu, lai zinātu, kad kura funkcija jālieto:



Pamatfunkcija	
<p>Automātiskā darbība</p>  <p>Dzesēšana</p>  <p>Sildīšana</p>  <p>Tikai ventilācija</p>  <p>Žāvēšana</p> 	<p><a href="#">"5.3 Darbības režīms un temperatūras iestatītais punkts" [▶ 35]</a></p> <p>Sistēmas iedarbināšana/apturēšana un temperatūras iestatīšana:</p> <ul style="list-style-type: none"> <li>▪ <b>Automātiskajā</b> režīmā automātiski izvēlas piemērotu temperatūru un darbības režīmu.</li> <li>▪ <b>Dzesēšanas</b> režīmā notiek telpas dzesēšana.</li> <li>▪ <b>Sildīšanas</b> režīmā notiek telpas sildīšana.</li> <li>▪ <b>"Tikai ventilatora"</b> režīmā notiek gaisa padošana telpā bez sildīšanas vai dzesēšanas.</li> <li>▪ <b>Žāvēšanas</b> režīmā notiek mitruma samazināšana telpā.</li> </ul>
<p>Vertikāli</p>  <p>Horizontāli</p>  <p>3D (visos virzienos)</p>  <p>"Komforta" režīms</p> 	<p><a href="#">"5.5 Gaisa plūsmas virziens" [▶ 37]</a></p> <p>Gaisa plūsmas virzienu regulēšana (līstītes kustībā vai nekustīgas).</p> <p>"Komforta" gaisa plūsma: Automātiska gaisa plūsmas virzienu regulēšana, lai efektīvāk atvēsinātu vai sasildītu gaisu telpā.</p>

Pamatfunkcija	
<p>Automātiskā darbība</p>  <p>Klusais nakts režīms</p>  <p>Gaisa plūsmas ātruma iestatīšana</p> 	<p>"5.4 Gaisa plūsmas ātrums" [▶ 36]</p> <p>Telpā padotā gaisa daudzuma regulēšana. Klusāka darbība.</p>
Papildu funkcijas	
	<p>"5.10 "Flash Streamer" darbība (gaisa attīrīšana)" [▶ 45]</p> <p>Lai attīrītu gaisu no alergēniem, piemēram, ziedputekšņiem, palīgvielām...</p> <p>Lai samazinātu sliktu smaku.</p>
	<p>"5.11 Darbība ar "Kamīna" loģiku" [▶ 45]</p> <p>(Tikai sildīšanas režīmā) Lai vienmērīgi izplatītu karsto gaisu no ārēja siltuma avota, piemēram, no kamīna, visā telpā.</p>
	<p>"5.8 "Ekonomiskais" režīms" [▶ 43]</p> <p>Sistēmas lietošana laikā, kad tiek lietotas arī citas mājas elektroierīces, kuras patērē daudz strāvas.</p> <p>Elektroenerģijas taupīšana.</p>
	<p>"5.7 "Spēka" režīms" [▶ 42]</p> <p>Ātra telpas atdzesēšana vai sasilīšana.</p>
	<p>"5.9 Ārējā bloka klusās darbības režīms" [▶ 44]</p> <p>Ārējā bloka trokšņa līmeņa samazināšana. Piemērs: Naktī.</p>
	<p>"5.6 Viedacs darbība" [▶ 41]</p> <p>Novērš gaisa plūsmas tiešu vēršanu uz cilvēkiem.</p> <p>Taupa elektroenerģiju, kad telpā nav cilvēku.</p>
	<p>"4.4.6 Žāvēšana" [▶ 28]</p> <p>Lai nepalielinātu mitrumu telpā.</p>
Taimera funkcijas	
	<p>"5.12.2 Ieslēgšanas/izslēgšanas taimera darbība" [▶ 47]</p> <p>Automātiska sistēmas ieslēgšana vai izslēgšana.</p>
	<p>"5.12.3 Nedēļas taimera darbība" [▶ 50]</p> <p>Automātiska sistēmas ieslēgšana vai izslēgšana nedēļas laikā.</p>





Īpašās funkcijas	
	"4.4.3 Bezvadu LAN savienojums" [▶ 22] Iekārtas vadīšana, izmantojot viedierīces

## 5.3 Darbības režīms un temperatūras iestatītais punkts

**Kad.** Noregulējiet sistēmas darbības režīmu un iestatiet temperatūru, kad vēlaties:

- sasildīt vai atdzesēt gaisu telpā,
- padot telpā gaisu bez sildīšanas vai dzesēšanas,
- samazināt mitrumu telpā.

**Kas.** Sistēmas darbība atkarībā no lietotāja veiktajiem iestatījumiem.



Iestatījums	Apraksts
Automātiskā darbība 	Sistēma sasilda vai atdzesē gaisu telpā līdz temperatūras iestatītajam punktam. Kad nepieciešams, tā automātiski pārslēdzas no dzesēšanas uz sildīšanu un otrādi.
Dzesēšana 	Sistēma atdzesē gaisu telpā līdz temperatūras iestatītajam punktam.
Sildīšana 	Sistēma sasilda gaisu telpā līdz temperatūras iestatītajam punktam. <b>Sildīšanas palielināšana</b> Šī funkcija ir automātiska; tā ātri uzsilda jūsu mājokli, kad iekārtu iedarbina apsildes režīmā.
Tikai ventilācija 	Sistēma regulē tikai gaisa plūsmu (tās ātrumu un virzienu). Šīs darbības laikā temperatūru NEVAR iestatīt.
Žāvēšana 	Sistēma samazina mitrumu telpā. Šīs darbības laikā temperatūru NEVAR iestatīt.

**Papildu informācija:**

- **Āra temperatūra.** Sistēmas dzesēšanas vai sildīšanas jauda samazinās, kad āra temperatūra ir pārāk augsta vai pārāk zema.
- **Atkausēšanas operācija.** Sildīšanas laikā ārējais bloks var apledot, un tad samazinās sildīšanas jauda. Tādā gadījumā sistēma automātiski uzsāk atkausēšanas operāciju, lai likvidētu apledošanu. Atkausēšanas laikā iekšējais bloks NEPADOD telpā silto gaisu.
- **Mitruma sensors.** Kontrolē mitruma līmeni, samazinot mitrumu dzesēšanas laikā.

### 5.3.1 Iedarbināšana/apturēšana un temperatūras iestatīšana

#### Darbības režīms

- 1 Nospiediet  lai atvērtu darbības režīmu karuseļa izvēlni. Kad atkārtoti nospiež , režīmi mainās šādi:



**INFORMĀCIJA**

- Karuseļa izvēlnē varat arī pāriet abos virzienos, izmantojot < un > vai ^ un v.
- Karuseļa izvēlne vienmēr sākas ar šobrīd aktīvo iestatījumu.

- 2 Nospiediet lai **iedarbinātu** iekārtu.
- 3 Sākuma ekrāns mainās šādi, un IEDEGAS Daikin "acs" indikators.

Sākuma ekrāns, kad ierīce ir IESLĒGTA un notiek...		
sildīšana, dzesēšana, automātiska darbība	žāvēšanas režīms	tikai ventilācijas režīms

**Temperatūras uzdotā vērtība**

- 4 Nospiediet ^ vai v vienu vai vairākas reizes, lai pazeminātu vai paaugstinātu **temperatūras uzdoto vērtību**.

Dzesēšanas režīms	Sildīšanas režīms	Automātiska darbība	"Žāvēšanas" vai "tikai ventilācijas" režīms
18~32°C	10~30°C	18~30°C	Nav uzdotās vērtības <sup>(a)</sup>

<sup>(a)</sup> Žāvēšanas vai tikai ventilācijas režīmā NEVAR regulēt temperatūru.

- 5 Nospiediet , lai **pārtrauktu** darbību.

**Rezultāts:** Sākuma ekrāns mainās šādi, un Daikin "acs" indikācijas lampiņa NODZIEŠT.



**Sākuma ekrāns, kad iekārta ir IZSLĒGTA**

## 5.4 Gaisa plūsmas ātrums

**INFORMĀCIJA**

- Žāvēšanas režīmā NEVAR regulēt gaisa plūsmas ātruma iestatījumu.
- Gaisa plūsmas ātrums apsildes režīmā būs mazāks, lai izvairītos no aukstas gaisa plūsmas veidošanās. Kad gaisa plūsmas temperatūra paaugstinās, darbība turpinās ar noteikto gaisa plūsmas ātrumu.

Varat pielāgot gaisa plūsmas spēku, ar kādu gaiss izplūst no iekšējā bloka.



Iestatījums	Apraksts
Ventilatora ātrums 1~5 	5 gaisa plūsmas ātruma līmeņi no zema līdz augstam
Automātiskā darbība 	Iekšējais bloks sava ventilatora griešanās ātrumu regulē automātiski, atkarībā no uzdotās vērtības un iekštelpu temperatūras.
Iekšējā bloka klusā darbība 	Lai samazinātu iekšējā bloka radīto troksni <b>(Piemērs: naktī)</b>

**INFORMĀCIJA**

Ja iekārta sasniedz uzdoto temperatūru:

- dzesēšanas vai automātiskā režīmā. Ventilators pārtrauc darboties.
- sildīšanas režīmā. Ventilators darbojas ar nelielu gaisa plūsmas ātrumu.

## 5.4.1 Gaisa plūsmas ātruma regulēšana



- 1 Nospiediet , lai atvērtu gaisa plūsmas ātruma karuseļa izvēlni. Kad atkārtoti nospiež , režīmi mainās šādi:

**INFORMĀCIJA**

- Karuseļa izvēlnē varat arī pāriet abos virzienos, izmantojot < un > vai ^ un v.
- Karuseļa izvēlne vienmēr sākas ar šobrīd aktīvo iestatījumu.

## 5.5 Gaisa plūsmas virziens

Gaisa plūsmas virziens ir iekšējā bloka gaisa pūšanas virziens. Tas tiek regulēts, pārvietojot horizontālās vai vertikālās listītes. Gaisa plūsmas virziena regulēšana ar listīšu kustību vai ar nekustīgām listītēm.

Iestatījums	Gaisa plūsmas virziens
Automātiska vertikālā kustība 	Horizontālās listītes pārvietošanas uz augšu un uz leju.
Automātiska horizontālā kustība 	Vertikālās listītes (žalūzijas) pārvietošanas no vienas puses uz otru.
3-D gaisa plūsmas virziens 	Pārvietošanas pārmaiņus uz augšu un uz leju un no vienas puses uz otru

Iestatījums	Gaisa plūsmas virziens
[—]	Paliek nekustīgas.

**UZMANĪBU!**

VIENMĒR izmantojiet bezvadu tālvadības pulti citu lietotāja saskarnes ierīci (ja tāda ir), lai regulētu līstīšu un žalūziju stāvokli. Ja ar roku mainīsiet līstīšu stāvokli, kad līstītes pārvietojas, jūs sabojāsi mehānismu.

Līstīšu kustības diapazons mainās atkarībā no darbības režīma. Līstītes apstājas augšējā stāvoklī, kad gaisa plūsmas ātrums tiek samazināts augšup un lejup vērstās kustības iestatījumos.

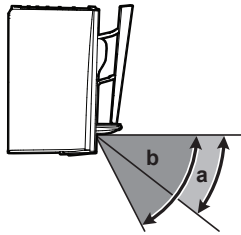

- a Līstīšu kustības diapazons dzesēšanas vai žāvēšanas laikā
- b Līstīšu kustības diapazons sildīšanas režīmā vai režīmā "Tikai ventilācija"

**"Komforta" gaisa plūsma**

Bloks automātiski regulēs gaisa plūsmas virzienu, lai efektīvāk sasildītu vai atvēsinātu gaisu telpā. Tiešā gaisa plūsma no ierīces būs mazāk manāma.

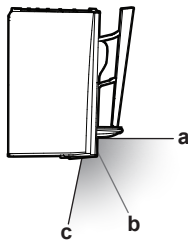

- a Līstīšu stāvoklis dzesēšanas vai žāvēšanas laikā
- b Līstīšu stāvoklis sildīšanas laikā (**vertikālā gaisa plūsma IZSLĒGTA**)
- c Līstīšu stāvoklis sildīšanas laikā (**vertikālā gaisa plūsma IESLĒGTA**)

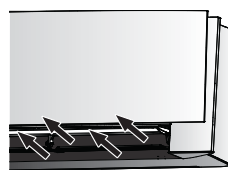
**Dzesēšana un žāvēšana**

Gaisa plūsmas virziens tiek mainīts, lai nodrošinātu gaisa padevi pie griestiem.

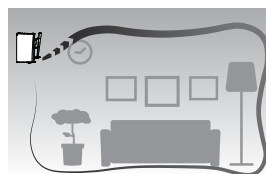
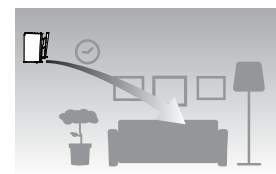
**"Komforta" gaisa plūsma aktīva****"Komforta" gaisa plūsma atspējota****Sildīšana**

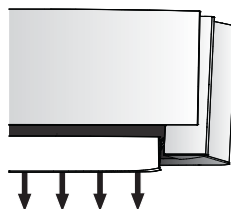

Gaisa plūsmas virziens tiek mainīts, lai nodrošinātu gaisa padevi pie grīdas.

**Ja vertikālās gaisa plūsmas funkcija IESLĒGTA:** Bloks konstatē telpas un grīdas temperatūru un automātiski izvēlas 1 no 3 gaisa plūsmas virzieniem (telpas sildīšana, uz leju, vertikāli).

**Ja vertikālās gaisa plūsmas funkcija IZSLĒGTA:** Bloks darbojas tikai ar gaisa plūsmu virzienā uz leju.

Telpas sildīšanas gaisa plūsma	Gaisa plūsma uz leju	Vertikāla gaisa plūsma



#### INFORMĀCIJA

Ja vēlaties deaktivēt vertikālās gaisa plūsmas funkciju (piem., ja zem bloka atrodas mēbeles vai citi priekšmeti), tad skatiet "[Vertikālās gaisa plūsmas funkcijas ieslēgšana/izslēgšana](#)" [▶ 27]. Ja vertikālās gaisa plūsmas funkcija ir deaktivēta, tiks iestatīts gaisa plūsmas virziens uz leju.



#### INFORMĀCIJA

"Spēka" un "Komforta" gaisa plūsmas režīmus NEVAR lietot vienlaikus. Ir spēkā režīms, kurš izraudzīts kā pēdējais. Ja ir izraudzīta automātiska vertikālā līstīšu kustība, tad "Komforta" gaisa plūsma tiek izslēgta.

- 1 Atveriet galveno izvēlni, nospiežot , un pārejiet gaisa plūsmas virziena iestatīšanas izvēlnē, izmantojot un . Nospiediet , lai atvērtu izvēlni.

#### Gaisa plūsmas virziena iestatīšanas izvēlne



- 2 Izvēlnē veiciet šādus gaisa plūsmas iestatījumus. Nospiediet , lai atgrieztos galvenajā izvēlnē, vai nospiediet , lai pārietu sākuma ekrānā.

#### Iestatījumu saraksts

5.5.1	Vertikālās gaisa plūsmas virziena regulēšana.....	39
5.5.2	Horizontālās gaisa plūsmas virziena regulēšana.....	40
5.5.3	3D gaisa plūsmas virziena izmantošana.....	40
5.5.4	"Komforta" gaisa plūsmas ieslēgšana/izslēgšana.....	41

#### 5.5.1 Vertikālās gaisa plūsmas virziena regulēšana

- 1 Gaisa plūsmas virziena iestatījumu izvēlnē, izmantojot un , pārejiet vertikālās gaisa plūsmas iestatījumos.
- 2 Mainiet iestatījumus, izmantojot un .

**Vertikālā gaisa plūsma — līstīšu kustība****Vertikālā gaisa plūsma — līstītes nekustīgas**



- 3 **Vertikālai kustībai.** Nospiediet , lai apstiprinātu izvēli.



**Rezultāts:**  parādās sākuma ekrāna apakšā. Horizontālās līstītes sāk pārvietoties.

- 4 **Fiksētam stāvoklim.** Nospiediet , kad līstītes ir sasniegušas vajadzīgo stāvokli.

**Rezultāts:**  pazūd sākuma ekrāna apakšā. Līstīšu kustība tiek pārtraukta.

## 5.5.2 Horizontālās gaisa plūsmas virziena regulēšana

- 1 Gaisa plūsmas virziena iestatījumu izvēlnē, izmantojot  un , pārejiet horizontālās gaisa plūsmas iestatījumos.

- 2 Mainiet iestatījumus, izmantojot  un .

**Horizontālā gaisa plūsma — līstīšu kustība****Horizontālā gaisa plūsma — līstītes nekustīgas**

- 3 **Horizontālā kustība.** Nospiediet , lai apstiprinātu izvēli.

**Rezultāts:**  parādās sākuma ekrāna apakšā. Žalūzijas (vertikālās līstītes) sāk pārvietoties.

- 4 **Fiksētam stāvoklim.** Nospiediet , kad žalūzijas ir sasniegušas vajadzīgo stāvokli.

**Rezultāts:**  pazūd sākuma ekrāna apakšā. Žalūziju kustība tiek pārtraukta.

**INFORMĀCIJA**

Ja bloks ir uzstādīts telpas stūrī, restēm jābūt vērstām prom no sienas. Iekārta nav pietiekami efektīva, ja siena aiztur gaisa plūsmu.

## 5.5.3 3D gaisa plūsmas virziena izmantošana

- 1 Iestatiet vertikālo un horizontālo gaisa plūsmu uz ON.

- 2  parādās sākuma ekrāna apakšā. Horizontālās līstītes un vertikālās līstītes sāk pārvietoties.

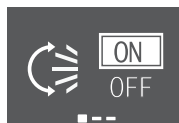
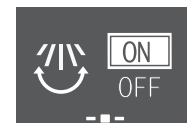



**Vertikālā gaisa plūsma IESLĒGTA****Horizontālā gaisa plūsma IESLĒGTA**



- 3 Lai apturētu kustību noteiktā stāvoklī, iestatiet vertikālo un horizontālo gaisa plūsmas virzienu uz OFF, kad līstītes un žalūzijas sasniedz vajadzīgo stāvokli.

**Rezultāts:**  pazūd sākuma ekrāna apakšā. Līstīšu un žalūziju kustība tiek pārtraukta.

#### 5.5.4 "Komforta" gaisa plūsmas ieslēgšana/izslēgšana

- 1 Gaisa plūsmas virziena iestatījumu izvēlnē, izmantojot  un , pārejiet "komforta" režīma gaisa plūsmas iestatījumos.
- 2 Mainiet iestatījumus, izmantojot  un .

**"Komforta" gaisa plūsma aktīva**

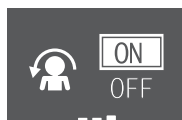

**"Komforta" gaisa plūsma atspējota**

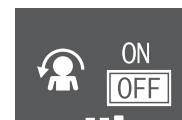

- 3 Nospiediet , lai apstiprinātu izvēli.

**Rezultāts: "Komforta" gaisa plūsma aktīva:**  parādās sākuma ekrāna apakšā.

**Rezultāts: "Komforta" gaisa plūsma atspējota:**  pazūd sākuma ekrāna apakšā.

## 5.6 Viedacs darbība

Sistēma automātiski pielāgo gaisa plūsmas virzienu un temperatūru atkarībā no konstatētās cilvēku pārvietošanās telpā, lai izvairītos no gaisa plūsmas tiešas saskares ar cilvēkiem. Ja 20 minūšu laikā netiek konstatēta cilvēku pārvietošanās telpā, tad sistēma pāriet enerģijas taupīšanas režīmā:

Darbība	Darbība enerģijas taupīšanas režīmā
Sildīšana	Temperatūra pazeminās par 2°C.
Dzesēšana un žāvēšana	Ja telpas temperatūra ir: <ul style="list-style-type: none"> <li>&lt;30°C, temperatūra paaugstinās par 2°C</li> <li>≥30°C, temperatūra paaugstinās par 1°C</li> </ul>
Tikai ventilācija	Samazina gaisa plūsmas ātrumu.

#### Par viedacs sensoru



#### PIEZĪME

- Viedacs sensoru NEDRĪKST sist vai spaidīt. Tas var izraisīt darbības traucējumus.
- NENOVIETOJIET lielus priekšmetus pie viedacs sensora.







#### INFORMĀCIJA

"Nakts" gaisa plūsmas režīmu (IZLĒGŠANAS taimeris) NEVAR lietot vienlaikus ar viedacs darbības režīmu.

- Detektēšanas attālums.** Līdz 9 m.
- Detektēšanas jutīgums.** Mainās atkarībā no atrašanās vietas, cilvēku skaita telpā, temperatūras diapazona utt.

- **Detektēšanas kļūdas.** Sensors var kļūdīties un detektēt mājdzīvniekus, saules gaismu, plīvojošus aizkarus utt.

### 5.6.1 Viedacs ieslēgšana/izslēgšana

- 1 Nospiediet , lai atvērtu galveno izvēlni un pārietu uz viedacs iestatījumu ekrānā, izmantojot  un .
- 2 Mainiet iestatījumus, izmantojot  un .

#### Viedacs darbojas

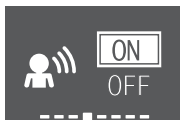

#### Viedacs nedarbojas



- 3 Nospiediet , lai apstiprinātu izvēli.

**Rezultāts:** Viedacs **darbojas:**  parādās sākuma ekrāna apakšā.

**Rezultāts:** Viedacs **nedarbojas:**  pazūd sākuma ekrāna apakšā.

## 5.7 "Spēka" režīms

Šis gaisa plūsmas režīms ātri palielina dzesēšanas/sildīšanas jaudu visos darbības režīmos. Jums ir pieejama maksimālā jauda.

Režīms	Gaisa plūsmas ātrums
Dzesēšana/sildīšana	<ul style="list-style-type: none"> <li>▪ Lai palielinātu dzesēšanas/sildīšanas efektivitāti, tiek palielināta ārējā bloka jauda.</li> <li>▪ Gaisa plūsmas ātrums tiek iestatīts maksimālajā līmenī.</li> <li>▪ Temperatūras un gaisa plūsmas iestatījumus NEVAR mainīt.</li> </ul>
Žāvēšana	<ul style="list-style-type: none"> <li>▪ Temperatūras iestatījums tiek pazemināts par 2,5°C.</li> <li>▪ Gaisa plūsmas ātrums ir mazliet palielināts.</li> </ul>
Tikai ventilācija	Gaisa plūsmas ātrums tiek iestatīts maksimālajā līmenī.





#### INFORMĀCIJA

"Spēka" darbības režīmu NEVAR izmantot kopā ar "Ekonomisko", "Komforta" gaisa plūsmu un "Ārējā bloka klusās darbības" režīmu. Ir spēkā režīms, kurš izraudzīts kā pēdējais.

"Spēka" režīms NEPALIELINA bloka jaudu, ja tas jau darbojas ar maksimālo jaudu.

### 5.7.1 "Spēka" režīma ieslēgšana/izslēgšana

- 1 Nospiediet , lai atvērtu "spēka" režīma uznirstošo izvēlni.

2 Nospiediet  vai  un , lai aktivizētu vai atspējotu šo funkciju.

**Rezultāts:** "Spēka" darbības režīms **aktīvs:**  parādās sākuma ekrāna apakšā.

**Rezultāts:** "Spēka" darbības režīms **atspējots:**  pazūd sākuma ekrāna apakšā.



"Spēka" darbības režīms aktīvs



"Spēka" darbības režīms atspējots



#### INFORMĀCIJA

- "Spēka" režīmu var iestatīt tikai tad, kad iekārta darbojas; simbols  ekrānā norāda, ka šī funkcija pašlaik nav pieejama.
- Ja nospiež  vai jūs pārslēdzat darbības režīmu, tad darbības režīms tiek atcelts;  pazūd sākuma ekrāna apakšā.

## 5.8 "Ekonomiskais" režīms

Šajā režīmā tiek nodrošināta efektīva darbība, vienlaikus ierobežojot maksimālo elektroenerģijas patēriņu. Šis režīms ir noderīgs gadījumos, kad iekārta darbojas paralēli vairākām citām elektroierīcēm un ir iespējama kopējā pieļaujamā jaudas patēriņa pārsniegšana.



#### INFORMĀCIJA

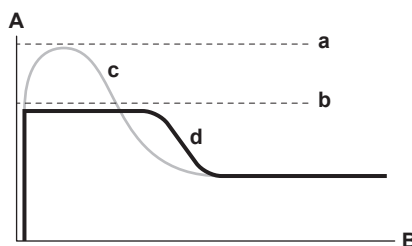

- "Spēka" un "Ekonomisko" gaisa plūsmas režīmu NEVAR lietot vienlaikus. Ir spēkā režīms, kurš izraudzīts kā pēdējais.
- "Ekonomiskajā" režīmā samazinās ārējā bloka elektroenerģijas patēriņš, jo tiek ierobežots kompresora rotācijas ātrums. Ja enerģijas patēriņš jau ir zems, tad elektrības patēriņš "Ekonomiskajā" režīmā NESAMAZINĀS.





- A Pašreizējais strāvas un jaudas patēriņš
- B Laiks
- a Maksimums normālas darbības laikā
- b Maksimums "Ekonomiskā" režīma laikā
- c Normāla darbība
- d "Ekonomiskais" režīms

- Diagrammai ir tikai ilustratīva nozīme.
- Gaisa kondicionētāja maksimālais pašreizējais strāvas un jaudas patēriņš "Ekonomiskajā" režīmā ir atkarīgs no tam pieslēgtā ārējā bloka.

### 5.8.1 "Ekonomiskā" režīma ieslēgšana/izslēgšana

1 Nospiediet , lai atvērtu galveno izvēlni un pārietu "ekonomiskā" režīma iestatījumu ekrānā, izmantojot  un .

2 Mainiet iestatījumus, izmantojot  un .

"**Ekonomiskais**" darbības režīms **aktīvs**



"**Ekonomiskais**" darbības režīms **atspējots**





3 Nospiediet , lai apstiprinātu izvēli.

**Rezultāts:** "Ekonomiskais" darbības režīms **aktīvs:**  parādās sākuma ekrāna apakšā.

**Rezultāts:** "Ekonomiskais" darbības režīms **atspējots:**  pazūd sākuma ekrāna apakšā.



#### INFORMĀCIJA

- "Ekonomisko" režīmu var iestatīt tikai tad, kad iekārta darbojas; simbols  ekrānā norāda, ka šī funkcija pašlaik nav pieejama.
- Ja nospiežat  vai pārslēdzat darbības režīmu uz "tikai ventilācija" vai uz "spēka" režīmu, tad "ekonomiskais" darbības režīms tiek atcelts;  pazūd sākuma ekrāna apakšā.

## 5.9 Ārējā bloka klusās darbības režīms

Izmantojiet "Ārējā bloka klusās darbības" režīmu, kad vēlaties samazināt ārējā bloka trokšņa līmeni. **Piemērs:** Naktī.



#### INFORMĀCIJA

- "Spēka" un "Ārējā bloka klusās darbības" režīmus NEVAR lietot vienlaikus. Ir spēkā režīms, kurš izraudzīts kā pēdējais.
- Šī funkcija ir pieejama tikai automātiskajā, dzesēšanas un sildīšanas režīmā.
- Ārējā bloka klusās darbības režīmā tiek ierobežots kompresora griešanās ātrums. Ja kompresora ātrums jau ir zems, tad ārējā bloka klusās darbības režīms NESAMAZINA kompresora griešanās ātrumu vēl vairāk.

### 5.9.1 "Ārējā bloka klusās darbības" režīma ieslēgšana/izslēgšana

1 Nospiediet , lai atvērtu "Ārējā bloka klusās darbības" uznirstošo izvēlni.

"**Ārējā bloka klusās darbības**" režīms **ieslēgts**





"**Ārējā bloka klusās darbības**" režīms **atspējots**



2 Nospiediet  vai  un , lai aktivizētu vai atspējotu šo funkciju.

**Rezultāts:** "Ārējā bloka klusās darbības" režīms **ieslēgts:**  parādās sākuma ekrāna apakšā.

**Rezultāts:** "Ārējā bloka klusās darbības" režīms **atspējots:**  pazūd sākuma ekrāna apakšā.

**Piezīme:**  paliek sākuma ekrānā arī pēc tam, kad izslēdzat iekārtu ar bezvadu vadības pulti vai ar iekšējā bloka ON/OFF slēdzi.

## 5.10 "Flash Streamer" darbība (gaisa attīrīšana)



Streamer ģenerē elektronu plūsmu, kas pārvietojas lielā ātrumā un ar lielu oksidēšanas spēju likvidē smakas. Kopā ar smakas likvidēšanas titāna apatītu filtru un gaisa filtriem šī funkcija attīra gaisu telpā.



### INFORMĀCIJA

- Blokā tiek ģenerēta elektronu plūsma, kas pārvietojas lielā ātrumā, lai nodrošinātu iekārtas darbību.
- Streamer izlāde var radīt sprakšķēšanu.
- Ja gaisa plūsma kļūst vāja, Streamer izlāde var uz laiku tikt pārtraukta, lai novērstu ozona smaržu.

### 5.10.1 "Flash Streamer" darbības (gaisa attīrīšana) palaišana/apturēšana

- 1 Nospiediet , lai pārietu galvenajā izvēlnē. "Flash Streamer" iestatījumi ir galvenās izvēlnes pirmais punkts.
- 2 Mainiet iestatījumus, izmantojot  un .

#### "Flash Streamer" darbības režīms aktīvs

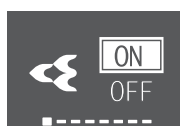

#### "Flash Streamer" darbības režīms atspējots

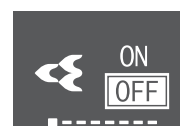

- 3 Nospiediet , lai apstiprinātu izvēli.

**Rezultāts:** "Flash Streamer" darbības režīms **aktīvs:**  parādās sākuma ekrāna apakšā.

**Rezultāts:** "Flash Streamer" darbības režīms **atspējots:**  pazūd sākuma ekrāna apakšā.

## 5.11 Darbība ar "Kamīna" loģiku

Izmantojiet darbību ar "Kamīna" loģiku, lai vienmērīgi izplatītu karsto gaisu no ārējā siltuma avota (piemēram, no kamīna) visā telpā.







### INFORMĀCIJA

- Ja sildīšanas režīmā tiek sasniegta uzdotā temperatūra, automātiski sākas darbība ar "Kamīna" loģiku.
- "Kamīna" loģikas darbības laikā iekšējā bloka ventilators izplata visā telpā karsto gaisu no ārējā avota.
- Gaisa plūsmas ātrums ir atkarīgs no uzdotās temperatūras un telpas temperatūras starpības (lielāka temperatūras starpība = lielāks gaisa plūsmas ātrums).

## 5.11.1 "Kamīna" loģikas darbības palaišana/apturēšana

**Priekšnosacījums:** Darbības režīms ir iestatīts uz **sildīšanu** "5.3 Darbības režīms un temperatūras iestatītais punkts" [▶ 35].

- 1 Nospiediet , lai atvērtu galveno izvēlni un pārietu "Kamīna" loģikas ekrānā, izmantojot  un .
- 2 Mainiet iestatījumus, izmantojot  un .

**"Kamīna" loģikas darbība aktīva****"Kamīna" loģikas darbība atspējota**

- 3 Nospiediet , lai apstiprinātu izvēli.

**Rezultāts:** "Kamīna" loģikas darbība **aktīva:**  parādās sākuma ekrāna apakšā.

**Rezultāts:** "Kamīna" loģikas darbība **atspējota:**  pazūd sākuma ekrāna apakšā.



**INFORMĀCIJA**

"Kamīna" loģikas darbību var iestatīt tikai tad, kad iekārta darbojas sildīšanas režīmā; simbols  ekrānā norāda, ka šī funkcija pašlaik nav pieejama.

## 5.12 Pulksteņa un taimera iestatīšana

- 1 Atveriet galveno izvēlni, nospiežot , un pārejiet pulksteņa un taimera iestatīšanas izvēlnē, izmantojot  un . Nospiediet , lai atvērtu izvēlni.

**Pulksteņa un taimera iestatīšanas izvēlne**

- 2 Izvēlnē veiciet šādus pulksteņa un taimera iestatījumus. Nospiediet , lai atgrieztos galvenajā izvēlnē, vai nospiediet , lai pārietu sākuma ekrānā.

## Iestatījumu saraksts



5.12.1	Pulksteņa iestatījums .....	46
5.12.2	Ieslēgšanas/izslēgšanas taimera darbība .....	47
5.12.3	Nedēļas taimera darbība .....	50

## 5.12.1 Pulksteņa iestatījums

Ja iekšējā bloka iekšējam pulkstenim NAV iestatīts pareizs laiks, tad ieslēgšanas taimeris, izslēgšanas taimeris un nedēļas taimeris NEDARBOJAS precīzi. Pulkstenis jāiestata no jauna:

- Kad automātiskais drošinātājs ir izslēdzis iekārtu.
- Kad ir bijis barošanas pārtraukums.
- Pēc bateriju nomaiņas bezvadu tālvadības pultī.

### Pulksteņa iestatīšana

- 1 Pulksteņa un taimera iestatījumu izvēlnē, izmantojot  un , pārejiet pulksteņa iestatījumos. Ievadiet iestatījumus, izmantojot .

**Pulksteņa iestatījums** (rāda pašreizējo pulksteņa iestatījumu)



**Piezīme:** Ja laiks vēl nav iestatīts, vispirms ievadiet pulksteņa iestatījumu. Nekādu citu taimera iestatījumu nevar veikt, kamēr nav iestatīts pulkstenis.

- 2 Mainiet nedēļas dienu, izmantojot  un .

### Nedēļas dienas iestatīšana





Indikācija	Nedēļas diena
MON	Pirmdiena
TUE	Otrdiena
WED	Trešdiena
THU	Ceturtdiena
FRI	Piektdiena
SAT	Sestdiena
SUN	Svētdiena

- 3 Pārejiet stundu iestatījumos, izmantojot .



### Stundu iestatīšana



- 4 Mainiet stundas, izmantojot  un  (24 stundu formāts).
- 5 Pārejiet minūšu iestatījumos, izmantojot .

### Minūšu iestatīšana



- 6 Mainiet minūtes, izmantojot  un .

## 5.12.2 Ieslēgšanas/izslēgšanas taimera darbība

Taimera funkcija nodrošina automātisku gaisa kondicionētāja ieslēgšanu un izslēgšanu naktī vai no rīta. Varat arī kombinēt izslēgšanas un ieslēgšanas taimeru funkcijas.

**INFORMĀCIJA**

Taimera programmēšana jāveic no jauna šādos gadījumos:

- Ja nostrādājis automātiskais drošinātājs un izslēdzis iekārtu.
- Ja bijis elektroenerģijas padeves pārtraukums.
- Pēc bateriju nomainīšanas bezvadu tālvadības pultī tālvadības pults saglabā IESLĒGŠANAS/IZSLĒGŠANAS taimeru laika iestatījumu, taču taimeris tiek atcelts.

**INFORMĀCIJA**

Pulkstenis ir JĀIESTATA manuāli pirms taimera funkciju izmantošanas. Sk. "[Pulksteņa iestatīšana](#)" [▶ 47].

**Izslēgšanas taimera režīma ieslēgšana/izslēgšana**

- 1 Pulksteņa un taimera iestatījumu izvēlnē, izmantojot un , pārejiet IZSLĒGŠANAS taimera ekrānā.

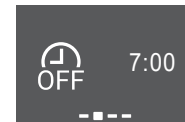
**IZSLĒGŠANAS taimeris ir atspējots****IZSLĒGŠANAS taimeris iestatīts uz 7:00**

- 2 Nospiediet , lai pārietu IZSLĒGŠANAS taimera iestatījumu izvēlnē.
 

**Rezultāts:** Pirmoreiz iestatot IZSLĒGŠANAS taimeris, tiek parādīts pašreizējais laiks, noapaļots uz augšu līdz 10 minūšu intervālam.

**Rezultāts:** Ja IZSLĒGŠANAS taimeris jau ir iestatīts, tiek rādīts pēdējais iestatījums.
- 3 Mainiet CANCEL uz TIME, izmantojot .
- 4 Pārejiet stundu iestatījumā, izmantojot , un mainiet stundu iestatījumu, izmantojot un 24 stundu formātā.
- 5 Pārejiet minūšu iestatījumā, izmantojot , un mainiet minūšu iestatījumu, izmantojot un ar 10 minūšu intervālu.

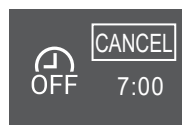
**Mainiet CANCEL uz TIME****Iestatiet stundas****Iestatiet minūtes**

- 6 Nospiediet , lai apstiprinātu izvēli.
 

**Rezultāts:** parādās sākuma ekrāna apakšā. Iestatītais laiks tiek parādīts IZSLĒGŠANAS taimera ekrānā galvenajā izvēlnē. Daikin "acs" spīd oranžā krāsā. Bloks IZSLĒGŠANAS pēc iestatītā laika aizritēšanas.
- 7 **Lai atceltu** taimera iestatījumu, atveriet IZSLĒGŠANAS taimera iestatījumu izvēlni un mainiet TIME uz CANCEL.
 

**Rezultāts:** pazūd sākuma ekrāna apakšā. Laiks netiek rādīts IZSLĒGŠANAS taimera ekrānā galvenajā izvēlnē. Daikin "acs" pārstāj spīdēt oranžā krāsā.



**INFORMĀCIJA**

Kad veicat IESLĒGŠANAS/IZSLĒGŠANAS taimera iestatīšanu, laika iestatījums tiek saglabāts atmiņā. Kad nomaina baterijas bezvadu tālvadības pultī tālvadības pults saglabā IESLĒGŠANAS/IZSLĒGŠANAS taimeru laika iestatījumu, taču taimeris tiek atcelts.

**Nakts režīms**

Kad ir iestatīts IZSLĒGŠANAS taimeris, gaisa kondicionētājs automātiski regulē temperatūras iestatījumu (par 0,5°C uz augšu dzesējot, par 2,0°C uz leju sildot), lai novērstu pārmērīgu dzesēšanu/sildīšanu un nodrošinātu patīkamu temperatūru miega laikā.

**Ieslēgšanas taimera režīma ieslēgšana/izslēgšana**

- 1 Pulksteņa un taimera iestatījumu izvēlnē, izmantojot un , pārejiet IESLĒGŠANAS taimera ekrānā.

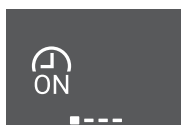
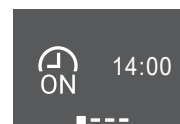
**IESLĒGŠANAS taimeris ir atspējots****IESLĒGŠANAS taimeris iestatīts uz****14:00**

- 2 Nospiediet , lai pārietu IESLĒGŠANAS taimera iestatījumu izvēlnē.

**Rezultāts:** Pirmoreiz iestatot IESLĒGŠANAS taimeri, tiek parādīts pašreizējais laiks, noapaļots uz augšu līdz 10 minūšu intervālam.

**Rezultāts:** Ja IESLĒGŠANAS taimeris jau ir iestatīts, tiek rādīts pēdējais iestatījums.

- 3 Mainiet CANCEL uz TIME, izmantojot .
- 4 Pārejiet stundu iestatījumā, izmantojot , un mainiet stundu iestatījumu, izmantojot un 24 stundu formātā.
- 5 Pārejiet minūšu iestatījumā, izmantojot , un mainiet minūšu iestatījumu, izmantojot un ar 10 minūšu intervālu.

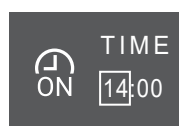
**Mainiet CANCEL uz TIME****Iestatiet stundas****Iestatiet minūtes**

- 6 Nospiediet , lai apstiprinātu izvēli.

**Rezultāts:** parādās sākuma ekrāna apakšā. Iestatītais laiks tiek parādīts IESLĒGŠANAS taimera ekrānā galvenajā izvēlnē. Daikin "acs" spīd oranžā krāsā. Bloks IESLĒGSIES pēc iestatītā laika aizritēšanas.



- 7 Lai atceltu taimera iestatījumu, atveriet IESLĒGŠANAS taimera iestatījumu izvēlni un mainiet TIME uz CANCEL.

**Rezultāts:** pazūd sākuma ekrāna apakšā. Laiks netiek rādīts IESLĒGŠANAS taimera ekrānā galvenajā izvēlnē. Daikin "acs" pārstāj spīdēt oranžā krāsā.

### Izslēgšanas taimera un ieslēgšanas taimera kombinācija

- Lai iestatītu šos taimerus, skatiet "Izslēgšanas taimera režīma ieslēgšana/izslēgšana" [▶ 48] un "Ieslēgšanas taimera režīma ieslēgšana/izslēgšana" [▶ 49].

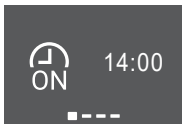
**Rezultāts:**  un  parādās sākuma ekrāna apakšā.

Piemērs:			
Displejs	Pašreizējais laiks	Iestatīts, kad...	Darbība
	6:00	iekārta darbojas.	Pārtrauc darboties 7:00 un sāk darboties 14:00.
		iekārta NEDARBOJAS.	Sāk darboties 14:00.

#### 5.12.3 Nedēļas taimera darbība

Šajā režīmā varat saglabāt katrai nedēļas dienai maksimāli 4 taimera iestatījumus.

**Piemērs:** Nosakiet iestatījumus no pirmdienas līdz piektdienai un atšķirīgu iestatījumu nedēļas nogalei.



#### INFORMĀCIJA

Tālāk aprakstītā iestatīšanas procedūra attiecas tikai uz bezvadu tālvadības pulti. Tomēr mēs iesakām veikt nedēļas taimera iestatīšanu, izmantojot lietotni ONECTA. Par to sīkāk skatiet "4.4.3 Bezvadu LAN savienojums" [▶ 22].

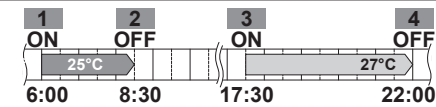
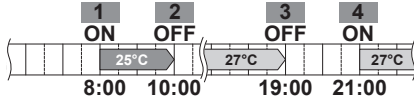
Nedēļas diena	Iestatījumu piemērs
<b>Pirmdiena-piektdiena</b> ▪ Nosakiet maksimāli 4 iestatījumus katrai dienai.	
<b>Sestdiena</b> ▪ Nav taimera iestatījumu	—
<b>Svētdiena</b> ▪ Nosakiet maksimāli 4 iestatījumus.	

- Iestatījums "IESL.-IESL.-IESL.-IESL."**. Ļauj ielānnot grafiku un iestatīt temperatūru.
- Iestatījums "IZSL.-IZSL.-IZSL.-IZSL."**. Katrai dienai var iestatīt tikai izslēgšanas laiku.

**Piezīme:** Pārliecinieties, ka bezvadu tālvadības pults ir pavērsta iekšējā bloka virzienā un ka nedēļas taimera iestatīšanas laikā ir dzirdama skaņa, kas apstiprina signāla uztveršanu.



#### INFORMĀCIJA

Pulkstenis ir JĀIESTATA manuāli pirms taimera funkciju izmantošanas. Sk. "Pulksteņa iestatīšana" [▶ 47].

**INFORMĀCIJA**

- Nedēļas taimeris un IESLĒGŠANAS/IZSLĒGŠANAS taimeris NEVAR lietot vienlaikus. IESLĒGŠANAS/IZSLĒGŠANAS taimera darbībai ir priekšroka. Nedēļas taimeris pāriet gaidīšanas režīmā, pazūd no sākuma ekrāna. Kad IESLĒGŠANAS/IZSLĒGŠANAS taimera darbība ir galā, aktivizējas nedēļas taimeris.
- Ar nedēļas taimeris var iestatīt nedēļas dienu, IESLĒGŠANAS/IZSLĒGŠANAS taimera režīmu, laiku un temperatūru (tikai IESLĒGŠANAS taimerim). Pārējo iestatījumu pamatā ir iepriekšējais IESLĒGŠANAS taimera iestatījums.

**Nedēļas taimera darbības iestatīšana**

- Pulksteņa un taimera iestatījumu izvēlnē, izmantojot un , pārejiet nedēļas taimera iestatījumu izvēlnē.
- Mainiet OFF uz ON, izmantojot un , pēc tam nospiediet , lai apstiprinātu savu izvēli.

**Rezultāts:** Daikin "acs" spīd oranžā krāsā. Tiks parādīti pirmās nedēļas dienas iestatījumi (katrai dienai 4 ieraksti).

**Nedēļas taimeris ir atspējots****Nedēļas taimeris darbojas**

- Pārvietojieties pa dienām, izmantojot un . Pārvietojieties pa 4 ierakstiem, izmantojot un .

**Piemērs:**

Tukšs lauks — nav iestatījuma pirmdienai

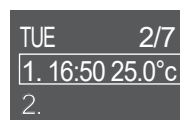

Bloks **sāk darboties:** otrdien plkst. 16:50 ar 25°C temperatūras iestatīto vērtību

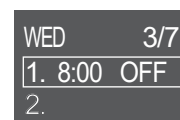

Bloks **pārtrauc darboties:** trešdien pulksten 8:00

- Nospiediet , lai pārietu iestatījumā.
- Mainiet iestatījumu uz ON, OFF vai DEL.

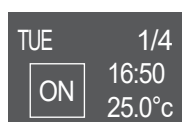
**IESLĒGŠANAS taimeris**

Bloks sāk darboties iestatītajā laikā un ar temperatūras iestatīto vērtību.

**IZSLĒGŠANAS taimeris**

Bloks pārtrauc darboties iestatītajā laikā.

**Dzēst**





Dzēš šo ierakstu

**IZSLĒGŠANAS/IZSLĒGŠANAS taimeris**

- Pārejiet stundu iestatījumā, izmantojot , un mainiet stundu iestatījumu, izmantojot un 24 stundu formātā.
- Pārejiet minūšu iestatījumā, izmantojot , un mainiet minūšu iestatījumu, izmantojot un ar 10 minūšu intervālu.

**8 IZSLĒGŠANAS taimerim.** Apstipriniet iestatījumu, izmantojot .

**Rezultāts:** Displejā parādās nedēļas diena ar 4 ierakstiem šajā dienā. Jaunais ieraksts ir ierakstu sarakstā. Bloks tiek IESLĒGTS vai IZSLĒGTS iestatītajā laikā. Ierakstu saraksts ir sakārtots pēc laika.

**9 IESLĒGŠANAS taimerim** varat iestatīt arī temperatūras uzdoto vērtību. Pārejiet temperatūras iestatījumos, izmantojot , un mainiet uzdoto vērtību, izmantojot  un . Apstipriniet iestatījumu, izmantojot .

**Rezultāts:** Displejā parādās nedēļas diena ar 4 ierakstiem šajā dienā. Jaunais ieraksts ir ierakstu sarakstā. Bloks sāk darboties ar temperatūras iestatīto vērtību. Ierakstu saraksts ir sakārtots pēc laika.

**INFORMĀCIJA**

Temperatūru var iestatīt uz 10~32°C bezvadu tālvadības pultī, tomēr:

- dzesēšanas un automātiskās darbības režīmā bloks darbojas vismaz ar 18°C pat tad, ja tas ir iestatīts uz 10~17°C;
- sildīšanas un automātiskās darbības režīmā bloks darbosies maksimāli ar 30°C pat tad, ja tas ir iestatīts uz 31~32°C.

**Dzēst ierakstu****1** Lai dzēstu atsevišķus ierakstus, mainiet iestatījumu uz DEL un apstipriniet, izmantojot .

**Rezultāts:** Displejā parādās nedēļas diena ar 4 ierakstiem šajā dienā. Ieraksts tiek dzēsts. Dienas ierakstu saraksts ir sakārtots pēc laika.

## 6 Enerģijas taupīšana un optimāla darbināšana



### INFORMĀCIJA

- Pat tad, ja bloks ir izslēgts, tas patērē elektroenerģiju.
- Kad pēc pārtraukuma tiek atjaunota elektrības padeve, iekārta sāk darboties iepriekš iestatītajā režīmā.



### UZMANĪBU!

Gaisa plūsmu NEDRĪKST vērst uz maziem bērniem, augiem vai mājdzīvniekiem.



### PIEZĪME

NEDRĪKST novietot zem iekšējā un/vai ārējā bloka nekādus priekšmetus, kuri var samirkt. Pretējā gadījumā mitruma kondensācija uz bloka vai aukstumaģenta cauruļvadiem, gaisa filtra aizsērēšana vai drenāžas nosprostošanās var izraisīt ūdens pilēšanu, kas, savukārt, var notraipīt vai sabojāt zem bloka novietotos priekšmetus.



### SARGIETIES!

Gaisa kondicionētāja tuvumā NEDRĪKST novietot viegli uzliesmojoša aerosola baloniņu un NEDRĪKST lietot šādus aerosolus bloka tuvumā. Tas var izraisīt ugunsgrēku.



### UZMANĪBU!

NEDARBINIET iekārtu, kad telpā izmantojat izsmidzināmu insekticīdu. Ķīmiskās vielas var uzkrāties blokā un apdraudēt sevišķi jutīgu cilvēku veselību.

Ievērojiet šādus drošības pasākumus, lai nodrošinātu pareizu sistēmas darbību.

- Dzesēšanas laikā aizsedziet logus ar aizkariem vai žalūzijām, lai neļautu spilgtai saulei iespīdēt telpā.
- Nodrošiniet, lai uzstādīšanas telpa būtu labi ventilējama. **NENOBLOĶĒJIET** ventilācijas atveres.
- Bieži vēdiniet. Biežas lietošanas gadījumā nepieciešams pievērst īpašu uzmanību vēdināšanai.
- Aizveriet durvis un logus. Ja durvis un logi ir vaļā, tad gaiss izplūst no telpas, tādējādi samazinot dzesēšanas vai sildīšanas efektivitāti.
- NEDRĪKST par daudz atdzesēt vai sasildīt telpu. Lai taupītu enerģiju, neiestatiet pārāk augstu vai pārāk zemu temperatūru.
- NEDRĪKST novietot priekšmetus pie iekārtas gaisa ieplūdes vai izplūdes atveres. Tādā gadījumā iekārta slīktāk sildīs/dzesēs vai vispār pārtrauks darboties.
- Izslēdziet tīkla slēdzi, ja iekārta ilgāku laiku NETIEK darbināta. Ja slēdzis ir ieslēgts, iekārta patērē elektrību. Lai garantētu netraucētu iekārtas darbību, ieslēdziet tīkla slēdzi 6 stundas pirms iekārtas iedarbināšanas.
- Ūdens kondensējas, ja mitrums pārsniedz 80% vai tiek nosprostota drenāžas izplūde.
- Pareizi noregulējiet temperatūru, lai būtu patikami uzturēties telpā. Nav ieteicama pārāk intensīva sildīšana vai dzesēšana. Ņemiet vērā, ka iestatītās temperatūras sasniegšanai telpā var būt nepieciešams laiks. Apsveriet iespēju izmantot taimera iestatījumu iespējas.

- Regulējiet gaisa plūsmas virzienu, lai nepieļautu aukstā gaisa uzkrāšanos pie grīdas un siltā gaisa uzkrāšanos pie griestiem. (uz augšu, griestu virzienā, kad dzesē vai žāvē, un uz leju, kad silda)
- Nepieļaujiet tiešu gaisa plūsmu uz cilvēkiem telpā.
- Darbiniet iekārtu ieteicamajā temperatūras diapazonā (26~28°C dzesēšanai un 20~24°C sildīšanai), lai taupītu elektroenerģiju.

# 7 Apkope un remonts

## Šajā nodaļā

7.1	Pārskats: apkope un remonts.....	55
7.2	Iekšējā bloka un bezvadu tālvadības pults tīrīšana .....	56
7.3	Priekšējā paneļa tīrīšana.....	57
7.4	Priekšējā paneļa atvēršana.....	57
7.5	Par gaisa filtriem .....	58
7.6	Gaisa filtru tīrīšana.....	58
7.7	Smakas likvidēšanas titāna apatītu filtra un sudraba daļiņu filtra (Ag-jonu filtra) tīrīšana .....	59
7.8	Smakas likvidēšanas titāna apatītu filtra un sudraba daļiņu filtra (Ag-jonu filtra) nomainīšana .....	60
7.9	Priekšējā paneļa aizvēršana.....	60
7.10	Priekšējā paneļa noņemšana.....	61
7.11	Kas jādara pirms ilgas dīkstāves .....	61

## 7.1 Pārskats: apkope un remonts

Uzstādītājam katru gadu ir jāveic iekārtas apkope.

### Par aukstumagentu

Šim izstrādājumam ir fluoru saturošas siltumnīcefekta gāzes. NEIZLAIDIET gāzes atmosfērā.

Dzesētāja tips: R32

Globālās sasilšanas potenciāla (GWP) vērtība: 675



#### PIEZĪME

Spēkā esošie tiesību akti par **fluoru saturošajām siltumnīcefekta gāzēm** pieprasa, lai iekārtas dzesēšanas šķidrums uzpilde tiktu norādīta gan pēc svara, gan kā CO<sub>2</sub> ekvivalents.

**Formula tonnas CO<sub>2</sub> ekvivalenta aprēķināšanai:** dzesēšanas šķidruma GWP vērtība × kopējā dzesēšanas šķidruma uzpilde [kg]/1000

Lai saņemtu papildinformāciju, sazinieties ar savu uzstādītāju.



#### PIEZĪME

Apkopi DRĪKST veikt tikai pilnvarots uzstādītājs vai apkopes aģents.

Iesakām veikt apkopi vismaz reizi gadā. Taču piemērojamā likumdošana var noteikt īsākus apkopes intervālus.



#### SARGIETIES!

- Dzesētājs šajā iekārtā ir vāji uzliesmojošs, parasti tā noplūdes NERODAS. Ja dzesētājs noplūst telpā un nonāk saskarē ar liesmu, ko rada deglis, sildītājs vai plīts, var notikt aizdegšanās vai veidoties kaitīga gāze.
- IZSLĒDZIET aizdegšanos izraisošās apsildes ierīces, izvēdiniet telpu un sazinieties ar izplatītāju, no kura iegādājāties iekārtu.
- NELIETOJIET iekārtu, kamēr servisa speciālisti nebūs apstiprinājuši, ka ir salabota tā daļa, no kuras noplūda dzesētājs.

**SARGIETIES!**

- Dzesētāja ķēdes daļas NEDRĪKST caurdurt vai dedzināt.
- NEDRĪKST izmantot tīrīšanas materiālus vai līdzekļus atkausēšanas procesa paātrināšanai, ko nav ieteicis ražotājs.
- Ņemiet vērā, kas sistēmā esošais dzesētājs ir bez smaržas.

**SARGIETIES!**

No mehāniskiem bojājumiem pasargājamo iekārtu uzglabā labi vēdināmā telpā, kur nav pastāvīgi aktīvu aizdegšanās avotu (piemēram, atklātas liesmas, gāzes iekārtas vai elektriskā sildītāja, kas pastāvīgi darbojas). Telpas izmēriem jāatbilst "Vispārējiem drošības noteikumiem".

**BĪSTAMI: STRĀVAS TRIECIENA BRIESMAS**

Pirms gaisa kondicionētāja vai gaisa filtra tīrīšanas pārlicinieties, ka iekārta ir izslēgta un strāvas padeve pārtraukta. Pretējā gadījumā ir iespējams elektriskās strāvas trieciens un ievainojumi.

**SARGIETIES!**

Laī novērstu elektrošoku vai aizdegšanos, rīkojieties, kā aprakstīts tālāk:

- NESKALOJIET iekārtu.
- NEPIESKARIETIES iekārtai ar mitrām rokām.
- Uz iekārtas virsmas NENOVIETOJIET nekādus priekšmetus, kas satur ūdeni.

**UZMANĪBU!**

Pēc ilgas lietošanas pārbaudiet bloka rāmi un stiprinājumus, vai tie nav bojāti. Bloks, kuram ir bojāti stiprinājumi, var nokrist un radīt traumas.

**UZMANĪBU!**

NEPIESKARIETIES siltummaiņa ribām. Šīs ribas ir asas, uz tām var sagriezt roku.

**SARGIETIES!**

Ievērojiet piesardzību, strādājot lielā augstumā.

## 7.2 Iekšējā bloka un bezvadu tālvadības pults tīrīšana

**SARGIETIES!**

Nepiemēroti mazgāšanas līdzekļi vai tīrīšanas procedūra var radīt plastmasas detaļu bojājumus vai izraisīt ūdens noplūdi. Mazgāšanas līdzekļa izšļakstīšana uz elektriskajiem komponentiem, piemēram, motoriem, var izraisīt darbības traucējumus, dūmus vai aizdegšanos.

**BĪSTAMI: STRĀVAS TRIECIENA BRIESMAS**

Pirms tīrīšanas pārlicinieties, ka iekārtas darbība ir apturēta, izslēdziet atdalītājslēdzi vai izvelciet barošanas vada kontaktspraudni. Pretējā gadījumā ir iespējams elektriskās strāvas trieciens un ievainojumi.



**PIEZĪME**

- NEDRĪKST tīrīšanai izmantot benzīnu, benzolu, šķīdinātājus vai šķidros insekticīdus. **Iespējamās sekas:** Krāsas maiņas un deformēšanās briesmas.
- NEDRĪKST izmantot ūdeni vai gaisu, kura temperatūra ir 40°C vai augstāka. **Iespējamās sekas:** Krāsas maiņas un deformēšanās briesmas.
- NEDRĪKST izmantot pulēšanas maisījumus.
- NEDRĪKST izmantot cietu birsti. **Iespējamās sekas:** Var atlobīties virsmas pārklājums.
- Kā galalietotājs jūs NEDRĪKSTAT pats tīrīt iekārtas iekšējās daļas; šis darbs jāveic kvalificētam apkalpojošam personālam. Vērsieties pie izplatītāja.

- 1 Tīriet ar mīkstu drāniņu. Ja ir grūti notīrīt traipus, izmantojiet ūdeni vai neitrālu mazgāšanas līdzekli.

### 7.3 Priekšējā paneļa tīrīšana

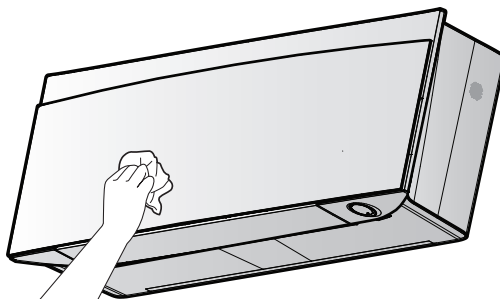

- 1 Tīriet priekšējo paneli ar mīkstu drāniņu. Ja ir grūti notīrīt traipus, izmantojiet ūdeni vai neitrālu mazgāšanas līdzekli.

### 7.4 Priekšējā paneļa atvēršana

- 1 Apturiet iekārtas darbību ar .

**Rezultāts:** Priekšējais panelis automātiski aizveras.

- 2 Atveriet priekšējo paneli, izmantojot bezvadu tālvadības pulti. Skatiet "[4.4.2 Atveriet priekšējo paneli](#)" [▶ 22].

**Rezultāts:** Priekšējais panelis atveras.

- 3 IZSLĒDZIET strāvas padevi.
- 4 Pavelciet uz leju abus fiksatorus priekšējā paneļa aizmugurē.
- 5 Atveriet priekšējo paneli, lai balsts atduras pret fiksējošo cilni.

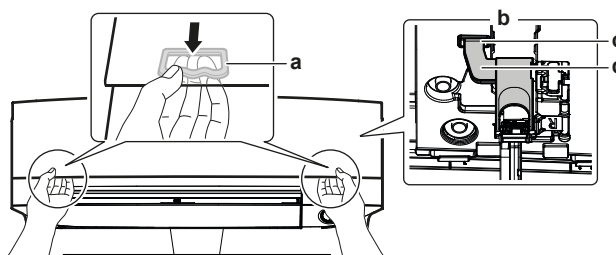

- a Fiksators (1 katrā pusē)
- b Priekšējā paneļa aizmugure
- c Fiksējošā cilne
- d Balsts



### INFORMĀCIJA

Ja NEVARAT atrast bezvadu tālvadības pulti vai izmantojat citu vadības ierīci. Ar roku rūpīgi pavelciet priekšējo paneli uz augšu, kā zemāk redzams zīmējumā.

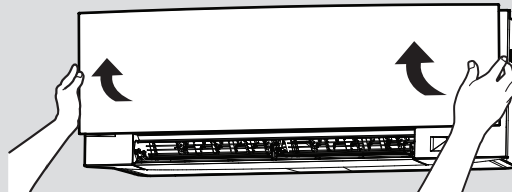

## 7.5 Par gaisa filtriem

Ja iekārtu darbina ar piesārņotiem filtriem, tad tas nozīmē, ka šāds filtrs:

- NESPĒJ likvidēt smakas gaisā,
- NESPĒJ attīrīt gaisu,
- kavē sildīšanu/dzesēšanu,
- rada smakas.

## 7.6 Gaisa filtru tīrīšana

- 1 Piespiediet cilni katra gaisa filtra centrā, pēc tam pavelciet to uz leju.
- 2 Izvelciet gaisa filtrus.

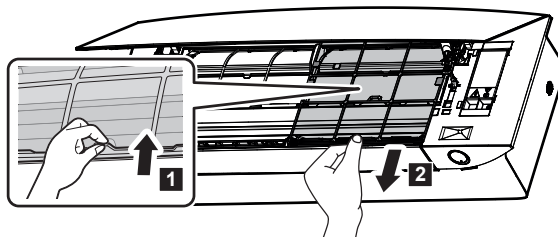

- 3 Smakas likvidēšanas titāna apatītu filtru un sudraba daļiņu filtru atbrīvojiet no turētājiem.

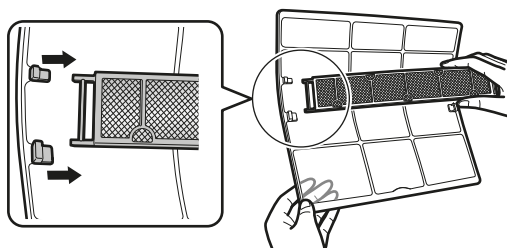

- 4 Izmazgājiet gaisa filtrus ar ūdeni vai iztīriet tos ar putekļu sūcēju.

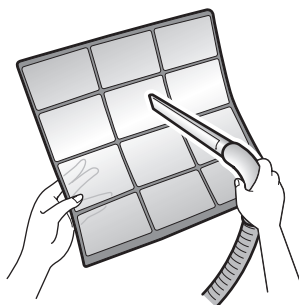

- 5 Apmēram 10–15 minūtes mērcējiet remdenā ūdenī.



#### INFORMĀCIJA

- Ja putekļus NAV viegli iztīrīt, izmazgājiet gaisa filtrus ar neitrāla mazgāšanas līdzekļa šķīdumu remdenā ūdenī. Gaisa filtrus žāvējiet ēnā.
- Noteikti izņemiet smakas likvidēšanas titāna apatītu filtru un sudraba daļiņu filtru.
- Gaisa filtrus ieteicams tīrīt ik pēc 2 nedēļām.

## 7.7 Smakas likvidēšanas titāna apatītu filtra un sudraba daļiņu filtra (Agjonu filtra) tīrīšana



#### INFORMĀCIJA

Izmazgājiet filtru ar ūdeni ik pēc 6 mēnešiem.

- 1 Smaku likvidēšanas titāna apatītu filtru un gaisa attīrīšanas sudraba alergēnu aizturēšanas filtru noņemiet no visiem 4 fiksatoriem.

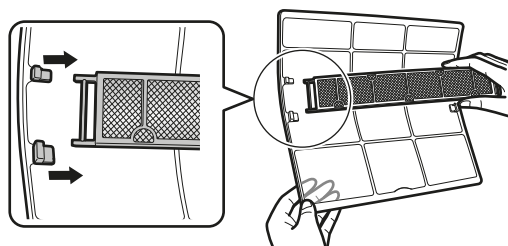

a Fiksators

- 2 Iztīriet putekļus no filtra ar putekļu sūcēju.

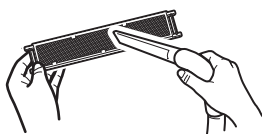

- 3 10–15 minūtes filtru mērcējiet siltā ūdenī.

**Piezīme:** NEDRĪKST izņemiet filtru no rāmja.



- 4 Pēc mazgāšanas nokratiet ūdeni un žāvējiet filtru ēnā. NEDRĪKST filtru izgrieziet, lai to atbrīvotu no ūdens.

## 7.8 Smakas likvidēšanas titāna apatītu filtra un sudraba daļiņu filtra (Agjonu filtra) nomainīšana



### INFORMĀCIJA

Nomainiet šo filtru ik pēc 3 gadiem.

- 1 Noņemiet filtru no filtra rāmja fiksatoriem un ievietojiet jaunu filtru.

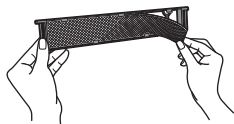

### INFORMĀCIJA

- NEDRĪKST izmest filtra rāmi, tas jāizmanto arī turpmāk.
- Utilizējiet veco filtru kā nedegošus atkritumus.

Lai pasūtītu smakas likvidēšanas titāna apatītu filtru vai sudraba daļiņu filtru, sazinieties ar izplatītāju.

Detaļa	Detaļas numurs
Smaku likvidēšanas titāna apatītu filtrs	KAF970A46
Sudraba daļiņu filtrs	KAF057A41

## 7.9 Priekšējā paneļa aizvēršana

- 1 Atjaunojiet filtru iepriekšējo konfigurāciju.
- 2 Nedaudz paceliet priekšējo paneli un noņemiet balstu no fiksējošās cilnes.

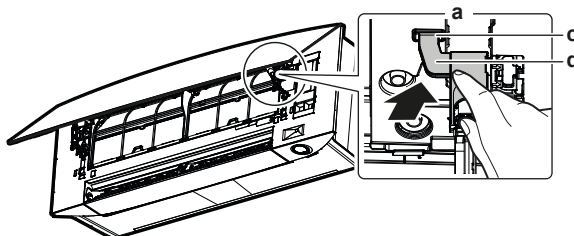

- a Priekšējā paneļa aizmugure
- b Fiksējošā cilne
- c Balsts

- 3 Aizveriet priekšējo paneli.

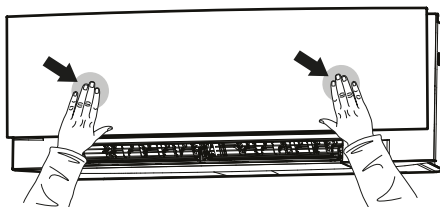

- 4 Viegli piespiediet priekšējo paneli uz leju, līdz atskan klikšķis.

## 7.10 Priekšējā paneļa noņemšana



### INFORMĀCIJA

Priekšējo paneli ņemiet nost tikai tad, ja to NOTEIKTI NEPIECIEŠAMS nomainīt.

- 1 Atveriet priekšējo paneli. Skatiet "[7.4 Priekšējā paneļa atvēršana](#)" [▶ 57].
- 2 Atveriet paneļa fiksatorus paneļa aizmugurē (pa 1 katrā pusē).

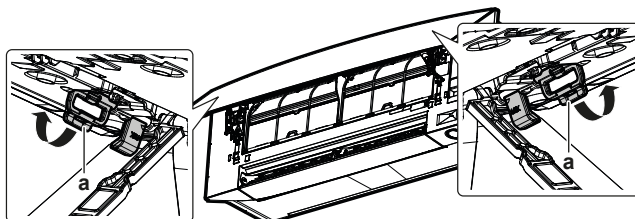

a Paneļa fiksators

- 3 Pabīdiet labo sviru nedaudz pa labi, lai izņemtu tapu no roba labajā pusē.

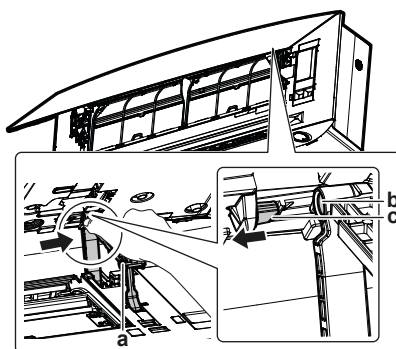

a Svira  
b Tapas ligzda  
c Tapa

- 4 Tādā pašā veidā atvienojiet priekšējā paneļa tapu kreisajā malā.

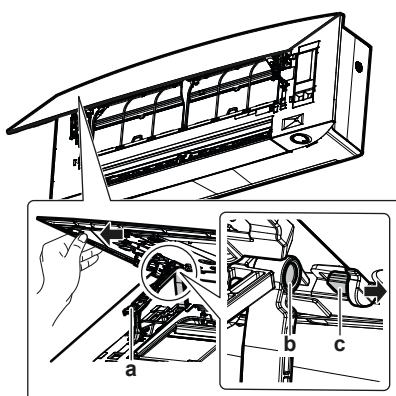

a Svira  
b Tapas ligzda  
c Tapa

- 5 Noņemiet priekšējo paneli.
- 6 Lai uzstādītu priekšējo paneli, dariet to pašu pretējā secībā.

## 7.11 Kas jādara pirms ilgas dīkstāves

Dažas stundas darbiniet iekārtu **tikai ventilācijas** režīmā, lai izžvētu bloka iekšpusi.

- 1 Iestatiet "tikai ventilācijas" režīmu, skatiet ["5.3 Darbības režīms un temperatūras iestatītais punkts"](#) [▶ 35].
- 2 Kad iekārta beidz darboties, IZSLĒDZIET galveno tīkla slēdzi.
- 3 Izņemiet gaisa filtrus, iztīriet tos un ielieciet atpakaļ sākotnējā stāvoklī.
- 4 Izņemiet baterijas no bezvadu tālvadības pults.



### INFORMĀCIJA

Ieteicams regulāri organizēt iekārtas apkopi, ko veic speciālists. Lai organizētu šādu apkopi, vērsieties pie izplatītāja. Apkopes izmaksas sedz klients.

Noteiktos lietošanas apstākļos iekšējais bloks var piesārņoties pēc dažām lietošanas sezonām. Rezultātā iekārta sliktāk darbojas.

## 8 Darbības traucējumu novēršana

Ja rodas kāds no tālāk minētiem darbības traucējumiem, veiciet attiecīgos norādītos pasākumus un vērsieties pie izplatītāja.



### SARGIETIES!

**Apturiet iekārtu un izslēdziet strāvu, ja notiek kaut kas neparasts (parādās deguma smaka u.tml.).**

Iekārtas darbināšana tādos apstākļos var izraisīt nopietnus bojājumus, elektriskās strāvas triecienus vai aizdegšanos. Vērsieties pie izplatītāja.

Sistēmas remonts ir JĀVEIC tehniskās apkopes speciālistam.

Darbības traucējums	Traucējuma novēršana
Ja bieži nostrādā drošības ierīce, piemēram, drošinātājs, automātiskais drošinātājs, noplūdes strāvas aizsardzības automāts vai pareizi NEDARBOJAS IESL/IZSL slēdzis.	Izslēdziet galveno barošanas slēdzi.
Ja no iekārtas tek ūdens.	Apturiet iekārtas darbību.
Pareizi NEDARBOJAS iedarbināšanas slēdzis.	Izslēdziet strāvas padevi.
Mirgo Daikin "acs", un bezvadu tālvadības pultī varat apskatīt kļūdas kodu. Lai uzrādītu kļūdas kodu, skatiet "8.2 Problēmu novēršana, vadoties pēc kļūdu kodiem" [► 66].	Paziņojiet uzstādītājam un dariet viņam zināmu kļūdas kodu.

Ja sistēma NEDARBOJAS pareizi, izņemot iepriekš minētos gadījumus, un nav neviena no iepriekš minētajiem darbības traucējumiem, tad veiciet sistēmas izpēti, kā tālāk norādīts.

Darbības traucējums	Traucējuma novēršana
Ja sistēma vispār NEDARBOJAS.	<ul style="list-style-type: none"> <li>▪ Pārbaudiet, vai nav pārtraukta elektriskā barošana. Pagaidiet, līdz tiek atjaunota elektriskā barošana. Ja barošana tiek pārtraukta sistēmas darbības laikā, sistēma automātiski atsāk darbību, kad tiek atjaunota barošana.</li> <li>▪ Pārbaudiet, vai priekšējais panelis darbības laikā ir atvērts. Apturiet iekārtu un no jauna iedarbiniet iekšējo bloku, izmantojot bezvadu tālvadības pultī vai citu lietotāja saskarnes ierīci (ja ir savienota).</li> <li>▪ Pārbaudiet, vai nav izdedzis drošinātājs vai nostrādājis automātiskais drošinātājs. Nomainiet drošinātāju vai veiciet automātiskā drošinātāja atiestati, ja tas nepieciešams.</li> <li>▪ Pārbaudiet bezvadu tālvadības pults baterijas.</li> <li>▪ Pārbaudiet taimera iestatījumu.</li> </ul>

Darbības traucējums	Traucējuma novēršana
Sistēma pēkšņi pārstāj darboties.	<ul style="list-style-type: none"> <li>Pārbaudiet, vai NAV aizsprostotas ārējā vai iekšējo bloku gaisa ieplūdes vai izplūdes atveres. Likvidējiet šķēršļus un nodrošiniet netraucētu gaisa plūsmu.</li> <li>Gaisa kondicionētājs var pārtraukt darboties, lai aizsargātu sistēmu, kad ir lielas sprieguma svārstības. Tas automātiski atsāk darboties apmēram pēc 3 minūtēm.</li> </ul>
Ventilators pārtrauc darboties gaisa plūsmas režīmā.	Kad ir sasniegta uzdotā temperatūra, gaisa plūsma samazinās un darbība tiek pārtraukta. Darbība automātiski atsākas, kad temperatūra telpā paaugstinās vai pazeminās.
Līstīšu kustība NESĀKAS uzreiz.	Iekšējais bloks pielāgo līstīšu stāvokli. Līstīšu kustība sāksies drīz.
Darbība NESĀKAS drīz.	Ja ON/OFF poga nospiesta uzreiz pēc darbības pārtraukšanas vai ir mainīts darbības režīms. Darbība sāksies pēc 3 minūtēm, lai aizsargātu sistēmu.
Sistēma darbojas, bet nepietiekami atdzesē vai silda.	<ul style="list-style-type: none"> <li>Pārbaudiet gaisa plūsmas ātruma iestatījumu. Skatīt "<a href="#">5.4 Gaisa plūsmas ātrums</a>" [▶ 36].</li> <li>Pārbaudiet temperatūras iestatījumu. Skatīt "<a href="#">5.3.1 Iedarbināšana/apturēšana un temperatūras iestatīšana</a>" [▶ 35].</li> <li>Pārbaudiet, vai ir pareizs gaisa plūsmas virziena iestatījums. Skatīt "<a href="#">5.5 Gaisa plūsmas virziens</a>" [▶ 37].</li> <li>Pārbaudiet, vai NAV aizsprostotas ārējā vai iekšējo bloku gaisa ieplūdes vai izplūdes atveres. Likvidējiet šķēršļus un nodrošiniet netraucētu gaisa plūsmu.</li> <li>Pārbaudiet, vai nav aizsērējuši gaisa filtri. Iztīriet gaisa filtrus. Skatīt "<a href="#">7 Apkope un remonts</a>" [▶ 55].</li> <li>Pārbaudiet, vai nav atvērtas telpas durvis vai logi. Aizveriet durvis un logus, lai novērstu gaisa ieplūšanu no ārpuses.</li> <li>Pārbaudiet, vai iekārta nedarbojas "Ekonomiskajā" vai "Ārējā bloka klusās darbības" režīmā. Skatiet "<a href="#">5.8 "Ekonomiskais" režīms</a>" [▶ 43] un "<a href="#">5.9 Ārējā bloka klusās darbības režīms</a>" [▶ 44].</li> <li>Pārbaudiet, vai zem iekšējā bloka vai blakus tam neatrodas mēbeles. Pārvietojiet mēbeles.</li> </ul>
Sistēma darbojas, bet nepietiekami silda (NAV gaisa plūsmas no bloka).	<ul style="list-style-type: none"> <li>Iespējams, ka gaisa kondicionētājs uzsilst, gatavojoties sildīšanai. Pagaidiet 1–4 minūtes.</li> <li>Ja dzirdams, kā plūst šķidrums, tad iespējams, ka iekārta veic atkausēšanu. Pagaidiet 4–12 minūtes.</li> </ul>
Priekšējais panelis NEATVERAS.	Pārbaudiet, vai nav šķēršļu, un pamēģiniet atvērt priekšējo paneli, izmantojot bezvadu tālvadības pulti. Skatīt " <a href="#">7.4 Priekšējā paneļa atvēršana</a> " [▶ 57].



Darbības traucējums	Traucējuma novēršana
Ieslēgšanas/izslēgšanas taimeris NEDARBOJAS saskaņā ar iestatījumiem.	<ul style="list-style-type: none"> <li>Pārbaudiet, vai nedēļas taimeris un ieslēgšanas/izslēgšanas taimeris nav iestatīti vienam un tam pašam laikam. Mainiet vai atspējojiet iestatījumu. Skatiet "5.12.2 Ieslēgšanas/izslēgšanas taimera darbība" [▶ 47] un "5.12.3 Nedēļas taimera darbība" [▶ 50].</li> <li>Pārbaudiet, vai ir pareizi iestatīts pulkstenis un nedēļas diena. Skatīt "5.12.1 Pulksteņa iestatījums" [▶ 46].</li> </ul>
Darbības laikā mēdz būt nepareiza darbība.	Zibens vai radioviļņi var izraisīt gaisa kondicionētāja avāriju. Pagrieziet slēdzi OFF un atpakaļ ON.
Iekšējais bloks NESANĒM signālus no bezvadu tālvadības pults.	<ul style="list-style-type: none"> <li>Pārbaudiet bezvadu tālvadības pults baterijas. Skatīt "4.1 Bateriju ievietošana" [▶ 20].</li> <li>Pārliedzinieties, ka raidītāju NEAPSPĪD saule.</li> <li>Pārbaudiet, vai telpā nav luminiscences lampu ar elektronisko starteri. Vērsieties pie izplatītāja.</li> </ul>
Lietotāja saskarnes ierīces displejs ir tukšs.	Nomainiet baterijas lietotāja saskarnes ierīcē. Skatīt "4.1 Bateriju ievietošana" [▶ 20].
Sāk darboties citas elektroierīces.	Ja lietotāja saskarnes ierīces signāli iedarbina citas elektroierīces, tad pārvietojiet šīs ierīces tālāk prom vai vērsieties pie izplatītāja.

Ja pēc augstāk minēto faktoru pārbaudes jūs nevarat novērst darbības traucējumu, tad vērsieties pie uzstādītāja un paziņojiet viņam darbības traucējuma pazīmes, pilnu iekārtas modeļa nosaukumu (ja iespējams, sērijas numuru) un uzstādīšanas datumu (tas var būt norādīts garantijas kartē).

## 8.1 Bezvadu LAN savienojuma darbības traucējumu novēršana

Šajā tabulā sniegts īss apraksts, kā rīkoties dažu problēmu gadījumā. Ja neviens no sniegtajiem risinājumiem nepalīdz, tad dodieties uz vietni [app.daikineurope.com](http://app.daikineurope.com), lai uzzinātu vairāk un pārlūkotu atbildes uz biežāk uzdotajiem jautājumiem.

Problēma	Traucējuma novēršana
Nav iespējams izveidot savienojumu ar bezvadu LAN (Daikin "acs" nemirgo bezvadu LAN savienojuma iestatījuma laikā).	<ul style="list-style-type: none"> <li>Mēģiniet vadīt bloku ar bezvadu tālvadības pulti vai citu lietotāja saskarnes ierīci.</li> <li>Pārbaudiet, vai ir ieslēgta barošana.</li> <li>Izslēdziet un atkal ieslēdziet bloku.</li> </ul>

Problēma	Traucējuma novēršana
Pēc bezvadu LAN adaptera konfigurēšanas (WPS opcija) bezvadu LAN NAV redzams ierīces pārskata izvēlnē (sākuma izvēlnē).	<ul style="list-style-type: none"> <li>▪ Pārlicinieties, ka bezvadu LAN atrodas pietiekami tuvu sakaru ierīcei.</li> <li>▪ Pārbaudiet, vai savienojums ir ieslēgts.</li> <li>▪ Pārlicinieties, ka viedierīce ir savienota ar to pašu bezvadu tīklu, ar kuru savienots bezvadu LAN.</li> <li>▪ Mēģiniet veikt rūpnīcas iestatījumu atiestati un tad atkārtojiet iestatīšanas procedūru. Skatiet "<a href="#">Savienojuma rūpnīcas iestatījumu atiestate</a>" [▶ 26].</li> </ul>
Bezvadu LAN NAV redzams pieejamo Wi-Fi tīklu sarakstā viedierīcē (piekļuves punkta opcija).	<ul style="list-style-type: none"> <li>▪ Mēģiniet pārslēgties no piekļuves punkta opcijas uz WPS opciju, lai mainītu bezvadu savienojuma kanālu. Bezvadu kanālam JĀBŪT no 1. līdz 13.</li> <li>▪ Pārbaudiet, vai savienojums ir ieslēgts.</li> <li>▪ Mēģiniet veikt rūpnīcas iestatījumu atiestati un tad atkārtojiet iestatīšanas procedūru. Skatiet "<a href="#">Savienojuma rūpnīcas iestatījumu atiestate</a>" [▶ 26].</li> </ul>
Uzrādītā iekštelpu/āra temperatūras vērtība, ko rāda ONECTA lietotne, atšķiras no vērtības, ko uzrāda citas mērierīces.	<ul style="list-style-type: none"> <li>▪ ONECTA lietotne uzrāda iekštelpu/āra temperatūru tikai iekšējā/ārēja bloka tuvumā.</li> <li>▪ Citu ierīču izmērītā temperatūra var atšķirties, jo bloka tuvumā var būt atšķirīgi apstākļi (piemēram, piesaule, salna utt.)</li> <li>▪ Temperatūra, ko uzrāda ONECTA lietotne, ir tikai informatīvs rādītājs.</li> </ul>

## 8.2 Problēmu novēršana, vadoties pēc kļūdu kodiem





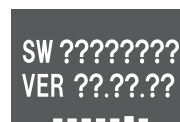

### Kļūdu diagnostika ar bezvadu tālvadības pultī

Ja iekārtai rodas problēmas, kļūmi var noteikt, pārbaudot kļūdas kodu bezvadu tālvadības pultī. Pirms kļūdas koda apstiprināšanas nepieciešams noskaidrot problēmu un to novērst. Tas jā dara licencētam uzstādītājam vai vietējam izplatītājam.



### Kļūdas kodu pārbaudīšana, izmantojot bezvadu tālvadības pultī

- 1 Atveriet galveno izvēlni, nospiežot **...**, un pārejiet "Bezvadu tālvadības pults iestatījumu" izvēlnē, izmantojot **<** un **>**.



**Bezvadu tālvadības pults iestatījumu izvēlne****Programmatūras versija (pašdiagnostikas izvēlne)**

- 2 Nospiediet , lai atvērtu izvēlni.
- 3 Pārejiet punktā "Programmatūra un versija", izmantojot  un .
- 4 Turiet nospiestu  vismaz 5 sekundes, lai pārietu "Pašdiagnostikas" izvēlnē.
- 5 Pārejiet kļūdu kodu ekrānā, izmantojot  un . Nospiediet , lai apstiprinātu izvēli.

**Kļūdu kodu indikācija****Kļūdu kodu saraksts**

- 6 Pavērsiet bezvadu tālvadības pulti pret bloku un ritiniet kļūdu kodu sarakstu, izmantojot  un , līdz atskan garš pīkstiens.

**Rezultāts:** Garš pīkstiens norāda uz atbilstošu kļūdu kodu.

- 7 Nospiediet , lai atgrieztos sākuma ekrānā, vai nospiediet , lai atgrieztos pašdiagnostikas izvēlnē.

## 8.3 Pazīmes, kuras NELIECINA par sistēmas darbības traucējumiem

Šīs pazīmes NAV sistēmas darbības traucējumu pazīmes:

### 8.3.1 Pazīme: dzirdama ūdens tecēšanas skaņa

- Šo troksni rada aukstumaģenta plūsma iekārtā.
- Šo troksni dzesēšanas vai žāvēšanas laikā var radīt ūdens izplūšana no iekārtas.

### 8.3.2 Pazīme: dzirdama šņākoņa

Šāds troksnis rodas, kad mainās aukstumaģenta plūsmas virziens (piem., pārslēdzoties no dzesēšanas uz sildīšanu).

### 8.3.3 Pazīme: dzirdami krakšķi

Šāds troksnis rodas, kad bloka korpuss nedaudz izplešas vai saraujas temperatūras izmaiņu rezultātā.

### 8.3.4 Pazīme: dzirdama svelpšana

Šo troksni rada aukstumaģenta plūsma atkausēšanas laikā.

### 8.3.5 Pazīme: dzirdami klikšķi darbības vai dīkstāves laikā

Tie ir aukstumaģenta vārstu vai elektrisko daļu darbības trokšņi.

### 8.3.6 Pazīme: dzirdams plakšķis

Šī skaņa rodas, kad ārējais bloks iesūc gaisu no telpas (piem., izplūdes ventilatora, nosūcēja) un kad telpas durvis un logi ir ciet. Atveriet durvis vai logus vai izslēdziet ierīci.

### 8.3.7 Pazīme: Kad priekšējais panelis ir pilnībā vaļā, atskan faksa darbības skaņa

Pēc strāvas padeves pārtraukuma priekšējais panelis atveras automātiski. Ja priekšējais panelis jau bija pilnībā vaļā pirms strāvas padeves pārtraukuma, atvēršanas mehānisms rada faksa darbības skaņu.

### 8.3.8 Pazīme: no bloka nāk ārā balti garaiņi (iekšējais bloks, ārējais bloks)

Kad sistēma pēc atkausēšanas pārslēdzas uz sildīšanu. Atkausēšanas laikā radies mitrums izplūst tvaika veidā.

### 8.3.9 Pazīme: no blokiem var izdalīties smaka

Bloks var absorbēt telpas, mēbeļu, cigarešu utt. smaku un pēc tam to atkal izdalīt.

### 8.3.10 Pazīme: ārējā bloka ventilators griežas, lai gan gaisa kondicionētājs nedarbojas

- **Pēc darbības pārtraukšanas.** Ārējā bloka ventilators griežas vēl 30 sekundes, lai aizsargātu sistēmu.
- **Kad gaisa kondicionētājs nedarbojas.** Ja ārā ir augsta temperatūra, tad ārējā bloka ventilators sāk griezties, lai aizsargātu sistēmu.

### 8.3.11 Pazīme: Gaisa plūsmas ātruma iestatījums NEATGRIEŽAS, ja ONECTA lietotne ir izslēgusi "komforta" režīma gaisa plūsmu

Ja "komforta" režīma gaisa plūsmu ir izslēgusi ONECTA lietotne, gaisa plūsmas ātrums NEATGRIEŽAS iepriekšējos gaisa plūsmas ātruma iestatījumos, un iekšējais bloks darbojas ar automātisko gaisa plūsmas ātrumu.

### 8.3.12 Pazīme: Automātiskā vertikālā līstīšu kustība NEATSĀKAS pēc tam, tad "Komforta" gaisa plūsma ir izslēgta.

Pat tad, ja ir bijusi ieslēgta automātiska vertikālā līstīšu kustība, tad pēc "komforta" gaisa plūsmas izslēgšanas automātiska vertikālā līstīšu kustība NEATSĀKAS.

### 8.3.13 Pazīme: Dažas darbības ikonas nav redzamas bezvadu tālvadības pults displejā, vai arī dažas funkcijas nevar aktivizēt ONECTA lietotnē

Dažas funkciju kombinācijas nav atļautas (piemērs: "tikai ventilatora" un "ārējā bloka klusās darbības" režīms). Šīs funkcijas var tikt parādītas ONECTA lietotnē, taču tās NEVAR aktivizēt.

### 8.3.14 Pazīme: ONECTA lietotnē "spēka" režīms NAV norādīts kā aktīvs

Ja "spēka" darbības režīms tiek aktivizēts, kamēr iekšējais bloks ir IZSLĒGTS, "spēka" režīms var netikt parādīts kā aktīvs 2 minūtes, līdz brīdim, kad tiek atjaunināti mākoņdati.

## 9 Likvidēšana

**PIEZĪME**

NEMĒĢINIET pašrocīgi demontēt sistēmu: iekārtas demontāža, dzesētāja, eļļas un citu daļu apstrāde JĀVEIC saskaņā ar piemērojamo likumdošanu. Iekārtas ir JĀPĀRSTRĀDA specializētā pārstrādes rūpnīcā, lai daļas izmantotu atkārtoti, pārstrādātu un atgūtu.

# 10 Glosārijs

**Izplatītājs**

Attiecīgā produkta izplatītājs.

**Pilnvarots uzstādītājs**

Tehniski prasmīga persona, kas ir kvalificēta šī produkta uzstādīšanai.

**Lietotājs**

Persona, kas ir šī produkta īpašnieks un/vai ekspluatē šo produktu.

**Piemērojamā likumdošana**

Visas starptautiskās, Eiropas, nacionālās un vietējās direktīvas, likumi, noteikumi un/vai kodeksi, kas atbilst un izmantojami noteiktam produktam vai sfērai.

**Servisa uzņēmums**

Kvalificēts uzņēmums, kas var veikt vai koordinēt nepieciešamo iekārtas remontu.

**Uzstādīšanas rokasgrāmata**

Noteiktam produktam vai instalācijai paredzēta instrukciju rokasgrāmata, kurā izskaidrota uzstādīšana, konfigurēšana un uzturēšana.

**Ekspluatācijas rokasgrāmata**

Noteiktam produktam vai instalācijai paredzēta instrukciju rokasgrāmata, kurā izskaidrota ekspluatācija.

**Piederumi**

Uzlīmes, rokasgrāmatas, informācijas lapas un aprīkojums, kas iekļauts iekārtas komplektācijā un kas ir jāuzstāda atbilstoši pavadošajā dokumentācijā sniegtajām instrukcijām.

**Papildu aprīkojums**

Aprīkojums, kuru ražojis vai apstiprinājis uzņēmums Daikin, un kuru iespējams kombinēt ar šo produktu atbilstoši pavadošajā dokumentācijā sniegtajām instrukcijām.

**Iegādājams atsevišķi**

Aprīkojums, kura ražotājs NAV uzņēmums Daikin un kuru iespējams kombinēt ar šo produktu atbilstoši pavadošajā dokumentācijā sniegtajām instrukcijām.



**DAIKIN INDUSTRIES CZECH REPUBLIC s.r.o.**

U Nové Hospody 1/1155, 301 00 Plzeň Skvrňany, Czech Republic

**DAIKIN EUROPE N.V.**

Zandvoordestraat 300, B-8400 Oostende, Belgium

Copyright 2023 Daikin

4P728152-1 2023.03