

!!! WARUNKIEM OTRZYMANIA GWARANCJI
jest rejestracja produktu na stronie www.kratki.com

ŻELIWNE PIECE WOLNOSTOJĄCE (PL)

Instrukcja obsługi i karta gwarancyjna



(EN)



(RU)



(SK)



(GR)



(LT)



(EE)



(DE)



(IT)



(FR)



(SI)



(ES)



(HU)



(HR)



(LV)



(PT)



(NL)



(SE)



(FI)



(RO)



(CZ)



(UA)



(BG)



(DK)



(IE)



(MT)



(NO)

-  Freestanding Cast Iron Stoves/User Manual and Warranty Card (EN)
-  Чугунные печи-камины/Руководство по эксплуатации и гарантийные обязательства (RU)
-  Samostatné zliatinové krby/Návod na použitie a Záručný list (SK)
-  Μαντεμένιες τζακόςσομπες/Εγχειρίδιο Χρήσης και Κάρτα εγγύησης (GR)
-  Autonominės ketaus krosnelės/Naudotojo vadovas ir garantinė kortelė (LT)
-  Malmkamin/Kasutus - ja paigaldusjuhend (EE)
-  Freistehende Gussöfen/Bedienungsanleitung und Garantiekarte (DE)
-  Stufe con ghisa/Istruzioni per l'uso scheda della garanzia (IT)
-  Poêles en fonte indépendants/Mode d'emploi et carte de garantie/Navodila za uporabo (FR)
-  Samostoječe litoželezne peči/Navodila za uporabo in garancijski list (SI)
-  Libro de garantía/Manual de usuario (ES)
-  Őnálló Öntöttvas Kályhák/Használati Útmutató és Garanciajegy (HU)
-  Samostojeća peć od lijevanog željeza/upute i garancijska kartica (HR)
-  Brīvēstāvošas Čuguna Krāsnis/Lietošanas un garantijas noteikumi (LV)
-  Lareiras de Ferro Fundido/Lareiras de ferro fundido (PT)
-  Vrijstaande Gietijzeren Kachels/ Gebruikershandleiding en garantie (NL)
-  Fristående Gjutjärnsspisar/Installations- och bruksanvisning, garantisedel (SE)
-  Valurautakamiinat/Käyttöohje ja takuukortti (FI)
-  Sobe din fontă de sine Stătătoare/Manual de utilizareşicertificat de garanție (RO)
-  Volně stojící litinové pece / Návod k instalaci a použití (CZ)
-  Чавунні окремо стоять печі / Посібник користувача та гарантійний талон (UA)
-  Чугунени свободностоящи печки / Ръководство за потребителя и гаранционна карта (BG)
-  Fritstående ovne i støbejern / Brugermanual og garantibevis (DK)
-  Soirn Saorsheasaimh Iarann Teilgthe / Lámhleabhar úsáideora agus cárta baránta (IE)
-  Stufi Freestanding tal-hadid fondut / Manwal tal-utent u karta tal-garanzija (MT)
-  Støpejern Frittstående ovner / Brukermanual og garantibevis (NO)

UWAGA! Aby zapobiec ryzyku pożaru, to urządzenie musi być zainstalowane zgodnie z obowiązującymi normami i regulacjami technicznymi, o których mowa w instrukcji. Jego montaż musi być wykonany przez profesjonalistę lub osobę wykwalifikowaną. Urządzenie jest zgodne z normą EN 13240 (Ogrzewacze pomieszczeń na paliwa stałe).

Zawsze należy przestrzegać przepisów obowiązujących w miejscu gdzie urządzenie jest instalowane. W pierwszej kolejności należy się upewnić czy przewód kominowy jest odpowiedni.

Informacje ogólne

Urządzenie musi być zainstalowane zgodnie z obowiązującymi normami prawa budowlanego.

Piec musi być ustawiony w bezpiecznej odległości od wszelkich łatwopalnych produktów.

Może zachodzić konieczność zabezpieczenia ściany i otaczających piec materiałów. Urządzenie musi stać na solidnej, niepalnej podstawie. Komin musi być szczelny, a jego ścianki gładkie, przed podłączeniem powinien być oczyszczony z sadzy i wszelkich zanieczyszczeń. Połączenie między kominem a urządzeniem, musi być szczelne i wykonane z niepalnych materiałów, zabezpieczone przed utlenianiem (emaliowana lub stalowa rura kominowa). Jeśli komin wytwarza słaby ciąg należy rozważyć ułożenie nowych przewodów. Ważne jest również, by komin nie wytwarzał nadmiernego ciągu, należy wtedy zainstalować stabilizator ciągu w kominie. Alternatywą są też specjalne zakończenia kominu regulujące siłę ciągu. Kontrolę przewodu kominowego należy zlecić mistrzowi kominarskiemu, a ewentualne przeróbki mogą być wykonane przez uprawnioną firmę, tak by zostały spełnione wymogi zawarte w PN-89/B-10425.

Przykłady łączenia z kominem

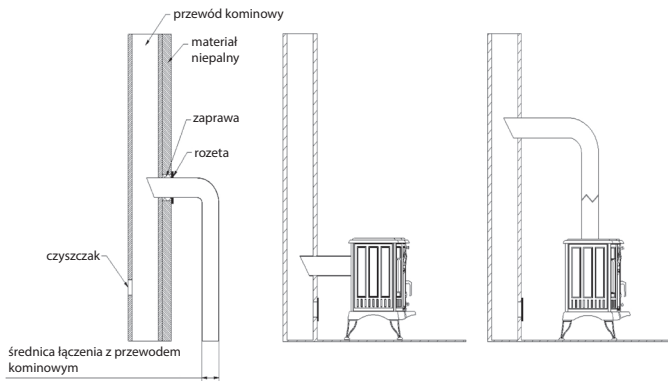

Piec wolnostojący powinien być ustawiony na niepalnym podłożu o odpowiedniej nośności.

W przypadku podłoża nieprzystosowanego do utrzymania ciężaru kozy należy podjąć odpowiednie przedsięwzięcia poprawiające nośność podłoża (np. użycie płyt rozkładających obciążenie na większej powierzchni). Piec wolnostojący powinien być podłączony do samodzielnego przewodu kominowego (spalinowego).

Piec wolnostojący do swojej pracy zużywa powietrze, dlatego wymagane jest zapewnienie odpowiedniej wentylacji pomieszczenia, w którym zainstalowano urządzenie. Kratki wlotowe systemu wentylacyjnego powinny być zabezpieczone przed samoczynnym zamykaniem.

Minimalny odstęp pieca od materiałów niepalnych 20 cm

Minimalny odstęp pieca od materiałów palnych znajduje się w poniższej tabeli.

Model	Tył	Boki	Szyba	Klamka
K9	80	80	200	Rękawica ochronna
K8	60	60	150	
K6	60	60	150	
K7	60	60	150	
K5	80	80	200	
K10	120	150	150	

Pierwsze rozpalenie UWAGA!

- przy pierwszych rozpalaniach urządzenie powinno funkcjonować na biegu zwolnionym, co ma umożliwić częściom normalną dylatację

- klamki i inne uchwyty są ciepłe podczas działania pieca

Gryzący dym i ostry zapach wydobywające się z ogrzewacza pomieszczeń podczas pierwszych rozpalań nie są powodem do niepokoju – zjawisko to wywołane jest przez wypalanie się farby (polimeryzację farby) na różnych częściach urządzenia.

Przed pierwszym rozpaleniem należy usunąć wszystkie naklejki lub części wyposażenia, znajdujące się w popielniku lub palenisku. Podczas pierwszego palenia w piecu należy utrzymywać minimalną temperaturę oraz nieco uchylić drzwiczki (ok. 1-2 cm), aby materiał uszczelniający połączył się z lakierem. Wszystkie materiały muszą powoli przystosować się do wysokiej temperatury. Podczas kilku pierwszych paleń każdy piec wydziela nieprzyjemny zapach, spowodowany wypalaniem się farby. Zapach ten po krótkim czasie zniknie. Podczas wydzielania się zapachu należy zawsze wywietrzyć pomieszczenie, w którym znajduje się piec.

Ważne: Przed rozpaleniem dużego ognia należy dwa lub trzy razy rozpać mały. To pozwoli konstrukcji pieca na właściwe osadzenie, a farbie na utwardzenie się. Nie należy całkowicie wypełniać paleniska drewnem, optymalna ilość opału to taka, która wypełni komorę spalania około 1/3 jej objętości. Przed dołożeniem drewna należy odczekać, aż płomień opadną, nie należy dokładać drewna na zbyt duży żar.

DOBÓR PALIWA / Paliwo zalecane

- producent zaleca stosować polana drzew liściastych typu: buk, grab, dąb, olcha, brzoza, jesion, itp. Polana powinna być długości zbliżonej do szerokości ruszta. Powinny być układane poziomo na ruszcie. Nie powinno się stosować zbyt długich polan i układać ich pionowo, ponieważ mogą zakłócać przepływ powietrza wtórnego a ich przewrócenie może spowodować uszkodzenie elementów pieca np. szyby.

- wilgotność drewna używanego do opalania urządzenia nie powinna przekraczać 20% co odpowiada drewnu sezonowanemu 2 lata po wyrobie, przechowywanemu pod zadaszeniem.

Paliwo niezalecane

Należy unikać do opalania urządzenia polan lub szczap o wilgotności powyżej 20%, gdyż może to spowodować nie osiągnięcie deklarowanych parametrów technicznych - obniżona moc cieplna.

Nie zaleca się stosować do opalania urządzenia polan drzew iglastych oraz drzew zażywczych, które powodują intensywne zakopcenie urządzenia oraz konieczność częstszego czyszczenia urządzenia i przewodu kominowego. Niewłaściwe paliwo ma również wpływ na stopień zabrudzenia szyb.

Paliwo zabronione

W ogrzewaczach nie mogą być spalane: minerały (np.: węgiel, drewno tropikalne (np.: mahoń), produkty chemiczne lub substancje płynne, takie jak: olej, alkohol, benzyna, naftalina, płyt laminowanych, impregnowanych lub sprasowanych kawałków drewna związanych klejem, śmieci. Jeżeli jest dopuszczalne inne paliwo, informacja będzie umieszczona na tabliczce znamionowej.

Ogólny schemat piecyka wolnostojącego

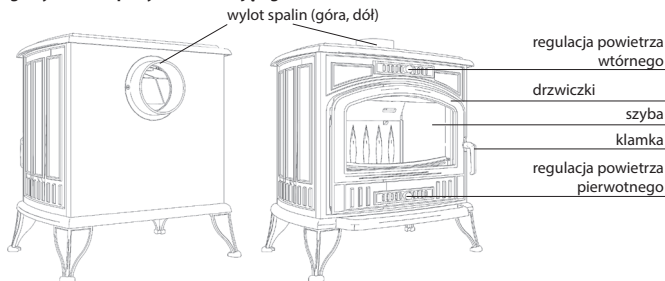

Bezpieczeństwo

Podczas wszelkich czynności związanych z obsługą i eksploatacją pieca należy pamiętać, iż jego żeliwne elementy mogą mieć wysoką temperaturę, w związku z czym do obsługi należy stosować rękawice

Bezpieczeństwo

Podczas wszelkich czynności związanych z obsługą i eksploatacją pieca należy pamiętać, iż jego żeliwne elementy mogą mieć wysoką temperaturę, w związku z czym do obsługi należy stosować rękawice ochronne. Podczas eksploatacji i użytkowania pieca należy zachować zasady, które zapewniają podstawowe warunki bezpieczeństwa:

- zapoznać się z instrukcją obsługi wkładu kominowego i bezwzględnie przestrzegać jej postanowień;
- piec winien być zainstalowany i uruchomiony przez instalatora posiadającego stosowne uprawnienia;
- nie pozostawiać w pobliżu szyby pieca rzeczy wrażliwych na działanie temperatury, nie gasić ognia w palenisku wodą, nie eksploatować pieca z pękniętą szybą, w pobliżu pieca nie mogą znajdować się elementy łatwopalne;
- nie dopuszczać dzieci w pobliże pieca;
- wszelkie naprawy powierzać instalatorowi z uprawnieniami oraz stosować części zamienne producenta pieca;
- niedopuszczalne są jakiegokolwiek zmiany konstrukcji, zasad instalacji, użytkowania, bez pisemnej zgody producenta.

Ze względu na bezpieczeństwo użytkowania pieca, w czasie jego eksploatacji, zaleca się zdjęcie klamki.

Określenie minimalnego ciągu kominowego dla nominalnej mocy cieplnej [Pa]:

Wielkość ciągu kominowego winna wynosić:

- minimalny ciąg - 6 ± 1 Pa;
- średni, zalecany ciąg - 12 ± 2 Pa;
- maksymalny ciąg - 15 ± 2 Pa.

Wiadomości ogólne

Podstawą poprawnego i bezpiecznego działania pieca jest właściwie czyszczony i konserwowany komin. Częstotliwość czyszczenia i konserwacji jest zależna od jego izolacji oraz od rodzaju używanego drewna. Stosowanie drewna nie sezonowanego o wilgotności większej niż 20% lub drewna drzew iglastych spowoduje ryzyko wystąpienia pożaru sadzy w kominie w związku z osadzaniem się grubej warstwy łatwopalnego krezotolu, który należy regularnie usuwać. Nieusunięta warstwa krezotolu wewnątrz wkładu kominowego niszczy uszczelnienie, jak również przyczynia się do powstania korozji. Części składowe pieca wolnostojącego wykonane z żeliwa: płyta górna, płyta dolna, ściana tylna, ściany boczne, ruszt lewy i prawy, futryna, drzwi, wylot spalin, pokrywa, noga, płotek, osłona tylna, osłona boczna, deflektor.

Obsługa urządzenia

- Zawsze stosować się do instrukcji obsługi
- Podczas pierwszych rozpalań dokładać tylko umiarkowane ilości drewna aby sprawdzić prawidłowe działanie całości instalacji. W ciągu kolejnych dni stopniowo zwiększać załadunki drewna
- nie używać urządzenia do spalania śmieci - odpadków
- używać tylko zalecanego paliwa
- nie używać jeśli szyba jest rozbita lub pęknięta. Przed ponownym użyciem należy wymienić szybę. Najlepiej skontaktować się w tym celu ze sprzedawcą urządzenia. Przy okazji wymiany szyby zaleca się wymienić uszczelki szyby i drzwiczek. Nie należy przy tym zbyt mocno dokręcać śrub aby pozwolić na dylatację szyby.
- Po dłuższym okresie przestoju należy upewnić się czy przewód kominowy, rura łącząca i przepływy spalin w urządzeniu są drożne

PARAMETRY TECHNICZNE

Patrz tabliczka znamionowa, pełna dokumentacja - www.kratki.com.

Zasady konserwacji

Sposób eksploatacji kominka oraz jakość drewna używanego do palenia mają zasadniczy wpływ na zjawiska zachodzące wewnątrz paleniska. W związku z tym istnieje konieczność okresowej kontroli i konserwacji pieca oraz elementów z nim współpracujących. Przed każdym sezonem grzewczym należy dokonać przeglądu i czyszczenia całego pieca. Przed każdym sezonem grzewczym należy dokonać przeglądu i czyszczenia całego pieca.

Należy zwrócić szczególną uwagę na stan uszczelki, wymienić je w razie konieczności.

W celu ograniczenia osadzania się kreozotu zaleca się czasowe ustawienie paleniska na maksymalne spalanie przy zamkniętych drzwiczkach.

Do czyszczenia kominu należy używać wyłącznie urządzeń przeznaczonych do tego celu.

Użytkownik zobowiązany jest do czyszczenia kominu zgodnie z obowiązującymi przepisami.

UWAGA! Farba żaroodporna nie jest odporna na wilgoć.

Usuwanie popiołu

Regularne opróżnianie popielnika zapobiega wysypywaniu się popiołu na zewnątrz. Nie należy dopuszczać do tego, by popiół dotykał spodu rusztu (uniemożliwia to obieg powietrza koniecznego do spalania). Popiół należy przesypać do metalowego pojemnika zaopatrzonego w szczelną pokrywę.

Czyszczenie szyby

Szyba nagrzewa się do wysokich temperatur, jej czyszczenie można wykonać jedynie przy wygaszonym piecu. Nie należy używać do tego celu środków ściernych. Szyba jest wykonana ze specjalnego szkła, wytrzymałego na działanie temperatury do 650°C przy paleniu ciągłym. Drzwiczki należy każdorazowo zamykać przy pomocy klamki. Nie rozpalać ognia zbyt blisko szyby. Nie używać płynów łatwopalnych, tłuszczu lub innych niestosownych preparatów ułatwiających rozpalenie. Ze względu na bezpieczeństwo użytkownika wkładu, w czasie jego eksploatacji, zaleca się zdjęcie klamki.

UWAGA! Powierzchnie ściernie zawiadów drzwiczek i mechanizmu zamykającego należy okazyjnie przesmarować smarem grafitowym.

WARUNKI GWARANCJI Zakres gwarancji:

Producent zapewnia sprawne działanie urządzenia zgodnie z warunkami techniczno - eksploatacyjnymi zawartymi w niniejszej gwarancji. Zastosowanie pieca, sposób podłączenia do instalacji oraz warunki eksploatacji muszą być zgodne z niniejszą instrukcją. Montaż urządzenia powinien dokonać specjalista z właściwymi uprawnieniami. Gwarancja obejmuje bezpłatną naprawę urządzenia w okresie 5 lat od daty zakupu. Roszczenia wynikające z gwarancji powstają z dniem zakupu urządzenia. Wygasają natomiast z upływem ostatniego dnia terminu gwarancji na dany produkt.

Gwarancją nie są objęte:

- ruszt i szyba;

- wady powstałe w wyniku: działania sił mechanicznych, zanieczyszczeń, przeróbek, zmian konstrukcyjnych, czynności związanych z konserwacją i czyszczeniem urządzenia, wypadków, działania czynników chemicznych, działania czynników atmosferycznych (odbarwienia itp.), niewłaściwego przechowywania, nieautoryzowanych napraw, transportu za pośrednictwem firmy spedycyjnej lub poczty, niepoprawnej instalacji urządzenia, niepoprawnej eksploatacji urządzenia.

W powyższych wypadkach roszczenia gwarancyjne zostają odrzucone.

We wszystkich wkładach naszej produkcji zabronione jest stosowanie jako paliwa węgla.

Palenie węglem w każdym przypadku wiąże się z utratą gwarancji na palenisko. Klient zgłaszając w ramach gwarancji usterkę jest każdorazowo zobowiązany podpisać deklarację, iż nie używał do palenia w naszym wkładzie węgla oraz innych niedozwolonych paliw.

Jeżeli nastąpi podejrzenie stosowania w/w paliw kominek będzie poddany ekspertyzie badającej obecność niedozwolonych substancji.

W przypadku, gdy analiza wykaże ich stosowanie klient traci wszelkie prawo gwarancyjne oraz jest zobowiązany pokryć wszystkie koszty związane z reklamacją (również koszty ekspertyzy).

Jeżeli jest dopuszczalne inne paliwo, informacja będzie umieszczona na tabliczce znamionowej.

Realizacja praw klienta następuje przez:

- naprawę lub bezpłatną wymianę części uznanych przez producenta za wadliwe;
- usunięcie innych wad tkwiących w urządzeniu;- pojęcie „naprawa” nie obejmuje czynności przewidzianych w instrukcji obsługi (konserwacja, czyszczenie), do których zobowiązany jest użytkownik we własnym zakresie;
- reklamacje ujawnione w okresie gwarancji będą usuwane przez producenta bezpłatnie w terminie 14 dni od daty zgłoszenia, pod warunkiem dostarczenia wraz z niesprawnym sprzętem prawidłowo wypełnionej niniejszej karty gwarancyjnej lub w przypadku jej braku - dowodu zakupu z datą sprzedaży reklamowanego wyrobu.

Karta gwarancyjna jest ważna gdy:

- została poprawnie wypełniona, zawiera datę sprzedaży, pieczętkę i podpis;
- występuje zgodność daty zakupu na karcie gwarancyjnej z datą zakupu na paragonie czy kopii faktury.

Dodatkowa opcja automatyczny system doprowadzenia powietrza - ASDP

Oparty na bimetalu, samoregulujący się termostat zapewnia automatyczną regulację dopływu powietrza do paleniska, a co za tym idzie reguluje temperaturę spalania w piecu wolnostojącym.

Przed rozpaleniem należy ustawić kąt otwarcia termostatu na poziomie takim, aby był zapewniony swobodny przepływ powietrza do paleniska oraz otworzyć doloty powietrza w drzwiczkach i na froncie pieca.

Zalecane wstępne otwarcie termostatu (doświadczalnie) na poziomie 60% wówczas otrzymamy optymalną temperaturę spalania przy załadunku wsadu 3,5-4 kg drewna. Po rozpaleniu wsadu należy zamknąć doloty powietrza w drzwiczkach i na froncie pieca. Wraz ze wzrostem temperatury kominka, termostat zaczyna realizować swoją funkcję, stopniowo przymykając się zaczyna ograniczać ilość powietrza w komorze spalania. Po osiągnięciu optymalnej temperatury 300°C dopływ powietrza zostanie znacznie ograniczony, co przekłada się na obniżenie temperatury pieca, aż do uzyskania minimalnej temperatury wymaganej do podtrzymania ognia. Kiedy temperatura spadnie poniżej 250°C rozpoczyna się proces automatycznego otwierania dolotu powietrza i następuje ponowne intensywniejsze palenie. W celu osiągnięcia wyższej temperatury spalania należy ustawić większy kąt otwarcia termostatu przed paleniem.

Dzięki zastosowaniu termostatu możemy ograniczyć ilość drewna potrzebnego do palenia o 30% w porównaniu z piecem nie wyposażonym w system automatycznego sterowania procesem spalania. Rozwiązanie to oprócz oszczędności w postaci mniejszego zużycia drewna podnosi komfort użytkownika kominka, nie ma potrzeby ciągłego doglądania i regulowania dopływu powietrza

w drzwiczkach i na froncie pieca, aby utrzymać proces spalania na odpowiednim poziomie, termostat zrobi to za nas.

CZĘŚCI ZAMIENNE

Jeśli po wielu latach konieczna okaże się wymiana niektórych części skontaktuj się ze sprzedawcą lub z jakimkolwiek przedstawicielem naszej firmy.

Przy zamawianiu części zamiennych należy podać dane z tabliczki znamionowej znajdującej się z tyłu karty gwarancyjnej, którą należy zachować nawet po wygaśnięciu gwarancji.

Posiadając te dane oraz naszą dokumentację fabryczną sprzedawca będzie mógł w krótkim czasie dostarczyć wszystkie części zamienne i przystąpić do naprawy w granicach swoich kompetencji.

UWAGA: Pęknięcia jakie mogą wystąpić na płytach typu wermikulit są naturalne przy tego rodzaju materiale i nie wpływają na jego walory użytkowe.

UWAGA: Nie wolno stosować urządzeń wyciągowych w pomieszczeniu, w którym zainstalowany jest piec (według polskich przepisów).

PRODUCENT

KRATKI.PL odrzuca wszelką odpowiedzialność za szkody powstałe w wyniku wszelkich modyfikacji urządzenia i wszelkich modyfikacji pozostałej instalacji przez użytkownika.

W celu stalego polepszania jakości swoich produktów KRATKI.PL zastrzega sobie prawo do modyfikowania urządzeń bez wcześniejszego uprzedzenia.

NOTE! To prevent the risk of fire, the unit has to be installed in accordance with the applicable standards and technical rules indicated further in this user manual. Its installation should be carried out by professional and skilled workforce. The device complies with EN 13240 (Solid fuel space heaters).

Always observe the laws applicable to the place of installation. First make sure that the flue is suitable.

General

The unit has to be installed in accordance with applicable building standards. The stove has to be placed within a safe distance from all combustible products. It may be necessary to protect the wall and materials around the stove. The unit has to rest on a solid, non-inflammable foundation. The flue has to be tight, and its walls smooth; before connection, it should be cleaned of soot and all impurities. The connection between the flue and the unit has to be tight and made from non-inflammable materials and protected against oxidation (enamel or steel flue pipe). If the flue produces weak draught, a new piping system should be considered. It is also important that the flue do not produce excessive draught; a draught stabiliser should then be installed in the flue. Alternatively, special flue endings can also be used to control the strength of draught. You should have the flue pipe checked by a master chimney sweep, and modifications, if any, should be made by an authorised company so as to ensure compliance with PN-89/B-10425.

Flue connection examples

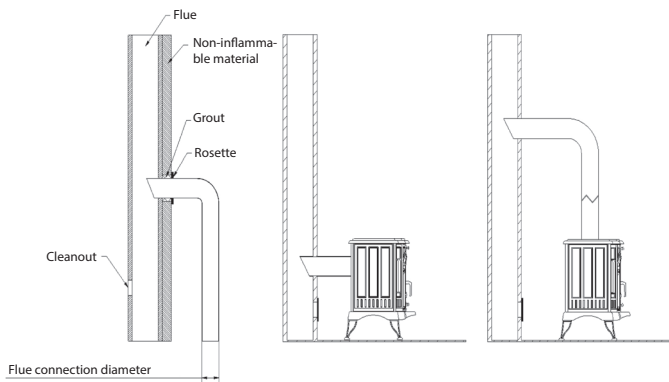

The freestanding stove should be placed on a non-inflammable foundation with a sufficient load-carrying capacity. If the foundation is not suitable for supporting the stove's weight, appropriate steps have to be taken to improve the load-carrying capacity of the foundation (e.g. use plates that distribute the load across a larger area). The freestanding stove should be connected to a self-dependent (exhaust gas) flue. The freestanding stove uses air for its operation, therefore it is necessary to ensure proper ventilation in the room where the unit is installed. The inlet gratings of the ventilation system should be protected against spontaneous closing.

Minimum distance of the stove from non-flammable materials 20 cm**Minimum distance of the stove from flammable materials can be found in the table below**

Model	Rear	Sides	Glass	Handle
K9	80	80	200	Protective glove
K8	60	60	150	
K6	60	60	150	
K7	60	60	150	
K5	80	80	200	
K10	120	150	150	

First Lighting NOTE!

- during the first lightings the unit should work in slow mode to allow normal expansion of its parts
- knobs and other handles are warm when the stove is operating

Acrid smoke and burning smell issued from the room heater during the first lightings should not be of concern – this phenomenon is caused by the burning of the paint on various parts of the unit (paint polymerisation).

All stickers and accessories should be removed from the ashpan and hearth before the first lighting. The minimum temperature should be maintained and the door should be set slightly ajar (approx. 1-2cm) when the stove is lit for the first time so that the packing material could combine with the varnish. All the materials have to slowly adapt to high temperatures. During the first several lightings the stove produces an unpleasant smell caused by paint burning. So long as the smell is present, the room where the stove is installed should always be ventilated.

Important: Before lighting a big fire, you should try a small one for two or three times. This will help the stove structure to settle properly and the paint to become hardened. The hearth should not be entirely filled up with wood; the fuel amount is optimal when it fills up the combustion chamber up to approx. one-third of its capacity. Before stoking up the fire wait until the flames faint; do not put wood on the glowing embers when they are too hot.

Fuel: Considering how our equipment is designed, the recommended fuel that can be used is wood such as oak, hornbeam, ash and beech. Brown coal briquette can also be used. The best fuel is seasoned wood (seasoned in a well-ventilated and dry place for at least one year) in cut and split logs. Coniferous wood is not recommended as the ignition is too intense. Fresh or poorly dried wood is not a good fuel because of its limited energetic properties. Burning such wood can result in increased emission of creosote that collects in the flue pipes. Minerals (e.g. coal), tropical wood (e.g. mahogany), chemicals or liquid substances such as oil, alcohol, petrol, naphthalene, laminated or impregnated boards, compressed pieces of wood bound with glue or rubbish cannot be burnt in such equipment. If another fuel is permitted, such information will be included in the rating plate.

FUEL SELECTION / Recommended fuel

- The manufacturer recommends using logs of deciduous trees such as: beech, hornbeam, oak, alder, birch, ash, etc.

The billets should be of a length similar to the width of the grate. They should be laid horizontally on the grate. Do not use logs that are too long and lay them vertically, as they may interfere with the stove. The stove should not be used if the logs are too long and should not be stacked vertically, as they may interfere with the flow of secondary air and their tipping over may cause damage to stove components such as the glass.

- The moisture content of wood used for firing the device should not exceed 20%, which corresponds to wood seasoned for 2 years after logging, stored under a roof.

Fuel not recommended

Avoid firing logs or slabs with moisture content of more than 20%, as this may result in failure to achieve the declared technical parameters - reduced heat output.

It is not recommended to use coniferous logs for fueling the device, as they cause intensive burning of the device, as well as the use of the device for heating.

It is not recommended to use coniferous logs for fueling the device, as they cause intensive burning and the need for more frequent cleaning of the device and the flue chimney duct. Improper fuel also affects the degree of dirtiness of the glass.

Prohibited fuel

The following may not be burned in the heaters: minerals (e.g.: coal, tropical wood (e.g.: mahogany), chemical products or liquid substances, such as: oil, alcohol, gasoline, naphthalene, laminated boards, impregnated or compressed pieces of wood bound with glue, garbage. If other fuel is allowed, the information will be placed on the nameplate.

General Diagram of the Freestanding Stove

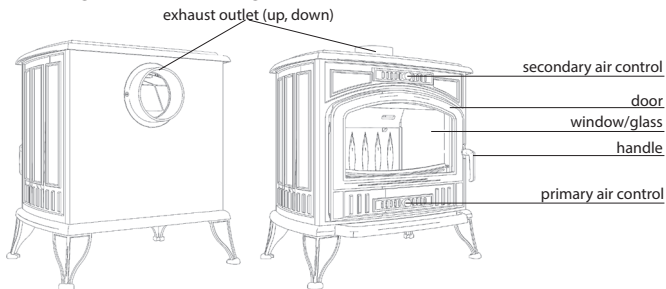

Safety

Whenever you take any action with regard to the operation or maintenance of the stove, you should bear in mind that its cast iron components may be hot, so you should wear protective gloves. When operating or maintaining the stove, you should follow the rules that ensure basic safety conditions:

- read the instructions for use of the fireplace insert and strictly comply with its provisions;
- the stove should be installed and put into service by a properly qualified installer;
- not leave any objects vulnerable to temperature near the stove window, do not use water to extinguish the hearth fire, do not operate the stove when the glass is cracked and do not leave any combustible components near the stove;
- keep children away from the stove;
- have all repairs carried out by a qualified installer and use spare parts supplied by the stove's manufacturer;
- it is not allowed to make any modifications or change the installation or operation rules without the manufacturer's approval.

For the operational safety of the stove, it is recommended to remove its handle during operation.

Determination of the minimum flue draught for the nominal thermal power [Pa]:

The flue draught should be as follows:

- minimum draught - 6 ± 1 Pa;
- average recommended draught - 12 ± 2 Pa;

- maksimal draught - 15 ± 2 Pa.

General

The flue has to be properly cleaned and maintained for the stove to work in a correct and safe way. How often it should be cleaned and maintained depends on how well the stove is insulated and which type of wood is used. The use of non-seasoned wood with a humidity of more than 20% or coniferous wood poses a risk of soot fire in the flue due to a thick layer of inflammable creosote, which should be removed on a regular basis. If not removed, the creosote layer inside the flue insert damages the packing and leads to corrosion. The components of the freestanding stove that are made from cast iron include: upper plate, lower plate, rear wall, side walls, left and right grates, door frame, door, exhaust outlet, lid, leg, fence, rear cover, side cover and deflector.

Operation

- Always observe the user manual;
- During the first lightings use only moderate amounts of wood to ensure the proper operation of the entire system. Gradually increase wood batches on subsequent days;
- Do not use the unit to incinerate rubbish or waste;
- Use only the recommended fuel
- Do not use the stove if the glass is broken or cracked. Replace the glass before reuse.
You had better contact the unit's vendor for this purpose. It is recommended to replace the glass and door gaskets when replacing the glass. Do not tighten the screws too closely so that the glass could freely expand;
- After prolonged stoppage make sure that the flue, the connecting pipe and the exhaust system of the unit are open.

Technical Parameters

See the rating plate, complete documentation – www.kratki.eu

Maintenance Rules

The way in which the fireplace is operated and the quality of the wood used for burning have a fundamental impact on the phenomena occurring inside the hearth. Therefore, it is necessary to check and maintain the stove and its components on a regular basis. Before each heating season you have to inspect and clean the whole stove.

Particular attention should be drawn to the condition of the gaskets; they should be replaced if necessary. To reduce creosote accumulation, it is recommended to set the hearth from time to time to the maximum combustion while leaving the door closed. To clean the flue, use only the equipment intended for this purpose. The user is obliged to clean the flue in accordance with applicable laws.

NOTE! Heat-proof paint is not resistant to humidity.

Ash Removal

The ash does not spill out if the ashpan is emptied on a regular basis. Do not allow the ash to touch the grate bottom (this prevents air flow that is necessary for combustion). The ash should be poured into a metal container with a tight lid.

Glass Cleaning

The glass heats up to high temperatures; it can be cleaned only when the stove is put out. Do not use abrasive materials for this purpose. The window is made from special glass that is resistant to temperatures of up to 650°C during continuous burning. Every time close the door using the handle. Do not light the fire too close to the glass. Do not use combustible liquids, fat or any other unsuitable products to facilitate lighting. It is recommended to remove the handle for the safety of the insert's user.

NOTE! From time to time lubricate the abrasive surfaces of the door hinges and the locking device with graphite grease.

WARRANTY TERMS AND CONDITIONS

Scope of Warranty:

The manufacturer warrants the efficient operation of the unit in accordance with the technical and performance specifications contained in this warranty. The use of the stove, the way in which it is connected to the piping system and the operational conditions have to be as described in this user manual. The unit should be installed by a properly qualified professional. The warranty includes free repair of the unit within five years after its purchase. Warranty claims can be raised starting from the purchase date of the unit. They expire on the last day of a product's warranty period.

The warranty does not include:

- grate and glass;
- defects caused by mechanical forces, contamination, modifications, alterations, maintenance and cleaning of the unit, accidents, chemical agents, weather (discolorations, etc.), inappropriate storage, unauthorised repairs, transport with a forwarding company or by post, improper installation or operation of the unit.

Warranty claims will be rejected in the cases above.

For all our inserts it is forbidden to use coal as a fuel. In each case firing coal invalidates the warranty for the hearth. When reporting a warranty defect the customer is obliged to sign a declaration that they have not burnt coal or any other unauthorised fuels in our insert. If the use of the said fuels is suspected, the fireplace will be examined for the presence of unauthorised substances. If the examination shows that such substances have been used, the customer loses all warranty rights and is obliged to pay all costs related to the complaint (including the cost of the examination). If another fuel is permitted, the relevant information will be included on the rating plate.

The customer can exercise their rights through:

- free repair or replacement of parts recognised by the manufacturer as defective;
- elimination of any other defects found in the unit;
- the concept of 'repair' does not include the actions described in the user manual (maintenance, cleaning) which the user is obliged to take on their own;
- complaints raised within the warranty period will be processed by the manufacturer free of charge within 14 days after the complaint is reported provided that once properly completed this warranty card and if the card is not available, a receipt showing the purchase date of the product concerned, is supplied together with the defective equipment.

The warranty card is valid if:

- it has been properly completed and shows the purchase date, seal and signature;
- the purchase date shown in the warranty card is the same as that shown on the receipt or a copy of the invoice.

Automatic Air Supply System (ASDP) – System The bimetal based, self-regulating thermostat automatically controls the supply of air to the hearth, and consequently controls the combustion temperature inside the freestanding stove.

Before lighting the stove set the opening angle of the thermostat so as to ensure free air flow to the hearth and open the air inlets in the door and on the stove front..

It is recommended to open the thermostat initially (through experimentation) at 60%; then you will obtain an optimal combustion temperature for a 3,5 - 4kg large batch of wood. Once the batch is lit close the air inlets in the door and on the stove front. As the temperature in the fireplace is growing, the thermostat starts to perform its function: while closing gradually, it reduces the amount of air in the combustion chamber. When the optimal temperature of 300°C is reached, air supply is largely reduced, resulting in the stove's temperature falling down until the minimum temperature necessary to maintain the fire is achieved. When the temperature drops below 250°C, air supply starts to be automatically opened and combustions becomes more intense once again. To obtain a higher combustion temperature, you should set a larger opening angle of the thermostat before lighting the stove.

When the thermostat is in place, you can reduce the amount of wood needed to burn by 30% as compared with the stove without an automatic combustion control system. In addition to wood savings, this solution improves the comfort of the stove's use; there is no need to keep checking and adjusting air supply in the door and on the stove front to maintain proper combustion: the thermostat will do this for you.

SPARE PARTS

If after many years some parts have to be replaced, please contact the vendor or any representative of our company. When ordering spare parts, please name the details from the rating plate shown on the reverse side of the warranty card, which should be retained even after the expiry of the warranty period.

Having these details and our factory documentation, the vendor will be able to supply all spare parts within a short time and proceed with repairs as part of their responsibilities. NOTE: Cracks that may occur in vermiculite boards are natural for this type of material and do not affect its utility values.

NOTE: Do not use any air exhaust equipment in the room where the stove is installed (as required by Polish laws).

MANUFACTURER

KRATKI.PL declines all liability for damage caused by the user's modifications of the unit and the remaining piping system. To continually improve the quality of its products, KRATKI.PL reserves the right to alter its equipment without prior notice.

ВНИМАНИЕ! Для предотвращения возгорания печь должна быть установлена в соответствии с применяемыми стандартами и техническими инструкциями, описанными далее в данном руководстве. Установка должна выполняться квалифицированными специалистами. Прибор соответствует стандарту EN 13240 (Твердотопливные обогреватели).

Необходимо учитывать требования, предъявляемые к месту установки.

Прежде всего, проверьте пригодность дымохода.

Основные требования

Изделие должно быть установлено в соответствии со строительными нормами. Печь должна находиться на безопасном расстоянии от горючих материалов. Стена и предметы вблизи от печи должны быть защищены. Печь должна размещаться на надежном невоспламеняемом основании. Дымоход должен быть герметичным, с гладкими стенками; перед подсоединением его необходимо очистить от сажи и любых загрязнений. Соединитель между дымоходом и печью должен быть уплотнен, выполнен из невоспламеняемых материалов и защищен от окисления (эмалированный или стальной соединительный патрубок). В случае плохой тяги необходимо заменить дымоход. Тяга не должна быть и слишком сильной; в этом случае в дымоходе следует установить регулятор тяги. Для регулировки тяги можно также использовать специальные насадки на трубу дымохода. Дымоход должен быть проверен опытным трубочистом; при необходимости любые изменения должны выполнять специалисты уполномоченной компании в соответствии с требованиями пожарной безопасности и обеспечения необходимой тяги в дымоходе.

Примеры подключения дымохода

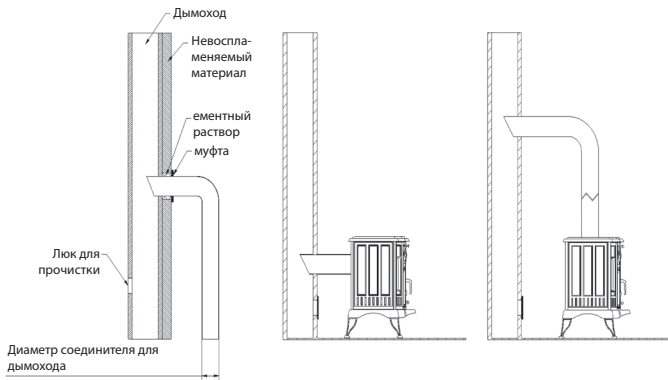

Отдельно стоящая печь должна размещаться на невоспламеняемом основании достаточной несущей способности. Если основание не соответствует весу печи, то следует предпринять соответствующие меры для повышения несущей способности основания (например, использовать плиты, которые распределяют нагрузку по большей площади). Отдельно стоящая печь должна подключаться к отдельному дымоходу для отработанных газов.

Для горения печь использует воздух, поэтому в помещении, где она установлена, должна быть обеспечена соответствующая вентиляция. Воздухоприемные решетки вентиляционной системы должны быть защищены от случайного закрытия.

Минимальное расстояние от плиты до негорючих материалов 40 см

Минимальное расстояние плиты от горючих материалов приведено в следующей таблице

Модель	Назад	Бока	Стекло	Ручка
K9	80	80	200	Защитная перчатка
K8	60	60	150	
K6	60	60	150	
K7	60	60	150	
K5	80	80	200	
K10	120	150	150	

Первый розжиг ВНИМАНИЕ!

- Во время первого розжига печь должна функционировать в медленном режиме, чтобы все ее компоненты могли нормально расшириться

- у растопленной печи ручки горячие

При первом розжиге не следует обращать внимание на едкий дым и запах гари – это происходит из-за обгорания краски на различных частях изделия (полимеризация краски).

Перед первым розжигом удалите все наклейки и вспомогательные предметы из зольника и топки. Разжигая печь впервые, поддерживайте минимальную температуру и держите дверцу немного приоткрытой (приблизительно 1–2 см), чтобы изоляционный материал соединился с лаком. Материалы постепенно адаптируются к высокой температуре. При первых розжиге от печи будет исходить неприятный запах вследствие обгорания краски. До тех пор пока запах не уйдет, помещение, в котором стоит печь, нужно интенсивно проветривать.

Важно: Прежде чем разжигать сильный огонь, нужно несколько раз развести слабый.

Это позволит краске затвердеть, а компонентам печи - принять правильное положение.

Не следует полностью заполнять топку дровами; оптимальное количество топлива занимает примерно треть часть объема камеры сгорания. Прежде чем подбрасывать топливо, дождитесь, пока пламя ослабеет; не кладите дрова на слишком горячие угли.

ВЫБОР ТОПЛИВА / Рекомендуемое топливо

- Производитель рекомендует использовать поленья из твердых пород дерева, таких как: бук, граб, дуб, ольха, береза, ясень и т. д. Длина поленьев должна соответствовать ширине колосниковой решетки.

Бревна должны быть длиной, равной ширине колосниковой решетки. Их следует укладывать на решетку горизонтально. Не используйте слишком длинные поленья и не укладывайте их вертикально, так как они могут препятствовать потоку вторичного воздуха, а их опрокидывание может повредить детали плиты, например, стекло.

- Содержание влаги в дровах, используемых для растопки прибора, не должно превышать 20%, что соответствует

древесина, выдержанная в течение 2 лет после сруба и хранящаяся под навесом.

Топливо не рекомендуется

Избегайте разжигания поленьев или плит с влажностью более 20%, так как это может привести к недостижению заявленных технических параметров - снижению теплоотдачи.

Не рекомендуется использовать хвойные поленья или обрубленную древесину для заправки прибора, так как это приведет к интенсивному горению прибора.

Не рекомендуется использовать хвойные поленья или травянистые дрова, которые вызывают интенсивное горение и требуют более частой очистки.

дымоход. неподходящее топливо также влияет на степень загрязнения стекла.

Запрещенное топливо

В печи нельзя сжигать следующие виды топлива: минералы (например, уголь, тропическую древесину (например, красное дерево), химические продукты или жидкие вещества, такие как масло, спирт, бензин, нафталин, ламинированные панели, пропитанные или спрессованные куски дерева, скрепленные клеем, мусор. Если разрешено использовать другие виды топлива, это будет указано на табличке с техническими характеристиками.

Принципиальная схема отдельно стоящей печи

выпускное отверстие для отработанного газа (вверх, вниз)

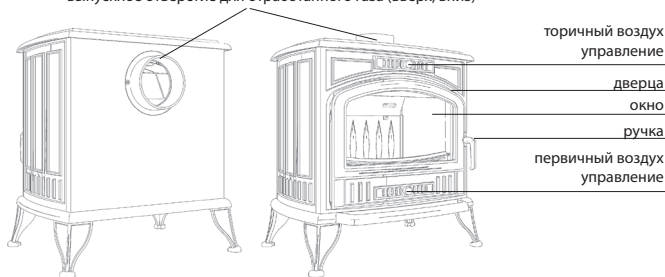

Безопасность

При выполнении каких-либо действий с печью и при ее техническом обслуживании помните, что чугунные компоненты печи могут быть горячими, поэтому нужно надевать защитные перчатки. При работе с печью, а также при ее техническом обслуживании следуйте правилам,

которые обеспечивают соблюдение основных требований безопасности:

- прочтите инструкцию по использованию данной топки и неукоснительно выполняйте все указания
- печь должна устанавливаться и вводиться в эксплуатацию квалифицированным специалистом;
- не оставляйте вблизи от окна печи предметы, чувствительные к воздействию теплового излучения; не гасите огонь в топке водой, не разжигайте печь, если стекло разбито; и не оставляйте вблизи от печи легковоспламеняющиеся предметы;
- не позволяйте детям находиться около печи;
- ремонтные работы должны выполняться квалифицированным специалистом с использованием запасных частей, поставляемых производителем печи;
- без разрешения производителя запрещается производить какие-либо модификации, изменять правила установки или эксплуатации.

Для эксплуатационной безопасности печи рекомендуется на время работы снимать ручку.

Определение минимальной тяги в дымоходе для номинальной тепловой мощности [Па]:

Тяга в дымоходе должна быть:

- минимальная тяга - 6 ± 1 Па;
- рекомендованная обычная тяга - 12 ± 2 Па;
- максимальная тяга - 15 ± 2 Па.

Основные требования

Для правильной и безопасной работы печи дымоход нужно тщательно вычищать и поддерживать в рабочем состоянии. Частота очистки и проведения технического обслуживания зависит от

качества изоляции печи и от используемой древесины. Применение сырой древесины с влажностью выше 20 % или хвойных пород может привести к появлению искр в дымоходе из-за толстого слоя негорючего креозота, который нужно регулярно удалять. Если это не делать, то слой креозота внутри дымохода повредит изоляцию, что приведет к коррозии.

Из чугуна выполнены следующие компоненты печи: верхняя плита, нижняя плита, задняя стенка, боковые стенки, левая и правая решетки, рама дверцы, дверца, выпускное отверстие для отработанного газа, крышка, ножки, ограждение, задняя крышка, боковая крышка и дефлектор.

Эксплуатация

- Изучите руководство по эксплуатации

- При первых розжигах кладите немного дров, чтобы убедиться, что система работает нормально. Постепенно увеличивайте объем дров в последующие дни

- Не используйте камин для сжигания мусора и отходов

- Используйте только рекомендованное топливо

- Не используйте камин с разбитым или треснувшим стеклом. Перед повторным использованием замените стекло. Для этого свяжитесь с поставщиком устройства.

При замене стекла рекомендуется заменить уплотнение стекла и дверцы. Не затягивайте винты слишком сильно - стекло должно свободно расширяться

- После длительного простоя проверьте, чтобы дымоход, соединительный трубопровод и выпускная система камина были открыты

Технические характеристики

Табличку с техническими данными и подробную документацию можно найти на сайте www.kratki.eu

Техническое обслуживание

Способ эксплуатации печи и качество используемых дров значительно влияет на процессы, проходящие в топке. Поэтому нужно регулярно проверять и выполнять техническое обслуживание печи и ее компонентов.

Перед началом отопительного сезона необходимо проверить и вычистить всю печь. Особое внимание следует уделить состоянию прокладок; при необходимости их следует заменить.

Для уменьшения объема скопившегося креозота рекомендуется периодически протапливать камин на полную мощность при закрытой дверце топки.

Для чистки дымохода используйте только предназначенное для этого оборудование.

В соответствии с правилами эксплуатации пользователь обязан организовать чистку дымохода.

ВНИМАНИЕ! Жаропрочная краска неустойчива к сырости.

Удаление золы

При нерегулярной очистке зольника в него не будет сыпаться зола. Не давайте золе соприкасаться с нижней частью решетки (это препятствует прохождению потока воздуха, необходимого для горения). Зола нужно высыпать в металлический контейнер с плотной крышкой.

Очистка стекла

Стекло сильно нагревается; его чистят только при остывшей печи. Не используйте для чистки стекла абразивные материалы. Окно печи изготовлено из специального стекла, выдерживающего длительный нагрев до 650°C. Закрывая дверцу, пользуйтесь ручкой. Не разжигайте огонь слишком близко от стекла. Не используйте для облегчения розжига горючие жидкости, жир и другие неподходящие вещества. Для безопасности пользователя рекомендуется снимать ручку.

ВНИМАНИЕ! Время от времени смазывайте трущиеся поверхности дверных петель и запоров графитовой смазкой.

СРОК И УСЛОВИЯ ГАРАНТИИ

Объем гарантийных обязательств:

Производитель гарантирует эффективную работу изделия в соответствии с техническими харак-

теристиками, перечисленными в данной гарантии. Способ эксплуатации печи и подключения ее к трубопроводной системе, а также условия работы должны соответствовать описанию в данном руководстве по эксплуатации. Изделие должен устанавливать специалист соответствующей квалификации. Гарантия включает бесплатный ремонт изделия в течение пяти лет с момента приобретения. Гарантийные жалобы можно подавать начиная с даты покупки изделия. Они теряют силу в последний день гарантийного периода продукта.

арантийное обслуживание не включает:

- колосники и стекло;
 - дефекты, возникшие вследствие механического воздействия, загрязнения, модификации, перестраивания, при обслуживании и чистке изделия; вызванные воздействием химических веществ, погодных условий (обесцвечивание и т. д.), неправильным хранением; вследствие ремонта не квалифицированным специалистом, при неправильной транспортировке транспортной компанией, неправильной установке или эксплуатации изделия.
- Во всех вышеперечисленных случаях жалоба будет отклонена.

Для всех печей запрещается использовать в качестве топлива уголь. При сжигании угля в любом случае гарантия на топку теряет силу. Сообщая о гарантийном дефекте покупатель обязан подписать заявление о том, что он не сжигал в печи уголь или другие запрещенные виды топлива.

При подозрении об использовании такого топлива печь проверяется на наличие следов запрещенных веществ. Если проверка показывает использование таких веществ, то покупатель лишается гарантийных прав и обязан заплатить все сопутствующие расходы (включая стоимость проверки).

Список других видов разрешенного топлива можно найти в таблице технических данных.

Покупатель имеет право на следующие услуги:

- бесплатный ремонт или замена деталей, которые производитель признал дефектными;
- устранение любых дефектов изделия;
- в понятие «ремонт» не входят действия, описанные в руководстве по эксплуатации (техническое обслуживание, чистка), выполнение которых пользователь должен взять на себя;
- жалобы, возникающие в течение гарантийного периода, рассматриваются производителем бесплатно в течение 14 дней после сообщения о жалобе при условии предоставления правильно заполненного гарантийного талона..

Гарантийный талон действителен, если:

- он правильно заполнен и содержит дату приобретения, печать и подпись;
- дата приобретения в гарантийном талоне совпадает с датой на кассовом чеке или копии счета.

Система автоматической подачи воздуха – дополнительная функция

Термостат с автоматической регулировкой, изготовленный с использованием биметаллического элемента, управляет подачей воздуха к топке, регулируя таким образом температуру сгорания в отдельно стоящей печи-камине.

Перед розжигом печи установите угол раскрытия термостата так, чтобы обеспечить свободное прохождение воздушного потока к топке, и откройте воздухоприемники на дверце и на передней части печи.

Рекомендуется сначала раскрыть термостат приблизительно на 60 % (экспериментальные данные); в этом случае температура сгорания будет оптимальной для объема дров весом 3,5 – 4кг. После розжига топлива закройте воздухоприемные отверстия на дверце и на передней части печи. Как только температура в топке поднимется, термостат начнет выполнять свои функции: постепенно закрываясь, он уменьшит объем воздуха в камере сгорания. При достижении оптимальной температуры, равной 300 °С, подача воздуха резко сократится, в результате чего температура печи начнет падать, пока не будет достигнута минимальная температура, необходимая для

поддержания горения. Когда температура снизится до 250 °С, автоматически запустится подача воздуха и интенсивность горения вновь усилится. Для получения более высоких температур горения нужно выставить больший угол термостата перед розжигом печи.

Если установлен термостат, объем дров, необходимых для горения, уменьшается на 30 % по сравнению объемом, который необходим для печи, не оборудованной системой автоматического управления горением. Это решение не только экономит дрова, но и делает печь более комфортной в использовании; теперь не нужно постоянно проверять и настраивать подачу воздуха в дверце и на передней стороне печи, чтобы получить нужную интенсивность горения: термостат делает это автоматически..

ЗАПАСНЫЕ ДЕТАЛИ

Если впоследствии возникнет необходимость замены некоторых деталей, обратитесь к поставщику или любому представителю нашей компании.

При покупке запасных деталей укажите сведения из таблички технических данных, размещенной на обратной стороне гарантийного талона, который следует хранить и после окончания гарантийного срока.

На основании этих сведений и производственной документации поставщик может быстро доставить все нужные детали и выполнить ремонт согласно обязательствам.

ВНИМАНИЕ! На панелях из вермикулита могут появиться трещины; это нормально для данного материала и не влияет на его рабочие характеристики.

ВНИМАНИЕ! Не используйте оборудование, выделяющее выхлопные газы в помещении с установленным камином.

ПРОИЗВОДИТЕЛЬ

Компания KRATKI.PL не несет ответственность за подключаемый дымоход и повреждения, возникшие при модификации изделия пользователем.

Компания KRATKI.PL постоянно совершенствует качество продукции и оставляет за собой право модифицировать оборудование без предварительного уведомления.

UPOZORNENIE! Aby sa predišlo riziku požiaru, zariadenie sa musí nainštalovať v súlade s platnými normami a technickými predpismi, ktoré sa uvádzajú v tejto príručke. Inštaláciu by mal vykonať iba odborný, kvalifikovaný a skúsený pracovník. Spotrebič je v súlade s normou EN 13240 (ohrievače na pevné palivo).

Vždy dodržiavajte zákony, ktoré sa vzťahujú na miesto inštalácie. Najprv sa presvedčíte, že komín je vhodný.

Všeobecné

Zariadenie sa musí nainštalovať podľa platných stavebných noriem. Krbové kachle sa musia umiestniť v bezpečnej vzdialenosti od všetkých horľavých predmetov. Stenu a materiály okolo krbových kachlí možno bude potrebné chrániť. Zariadenie musí stáť na pevnom a nehorľavom podklade. Komín musí byť úzky s hladkými stenami. Pred pripojením by sa mal očistiť od sadzí a všetkých nečistôt. Pripojenie komína s krbovými kachľami musí byť tesné a z nehorľavého materiálu, s ochranou proti oxidácii (smaltované alebo aj oceľové komínové komíny). Ak majú krbové kachle slabý ťah, malo by sa uvažovať o novom komíne. Dôležité je aj to, aby komín nemal príliš silný ťah. V takom prípade by sa mal do komína zabudovať stabilizátor ťahu. Prípadne sa môžu použiť aj špeciálne komínové zakončenia na reguláciu sily ťahu. Komín by ste mali dať skontrolovať profesionálnemu kominárovi, a prípadné úpravy by mala vykonať autorizovaná spoločnosť, aby sa dodržala norma PN-89/B-10425.

Príklady pripojenia komína

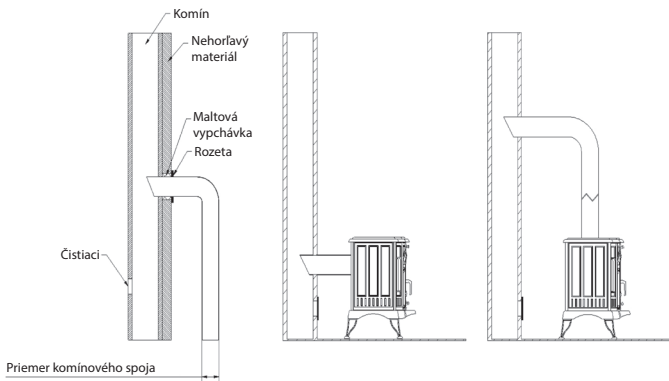

Samostatné krbové kachle by sa mal umiestniť na nehorľavý podstavec s dostatočnou nosnosťou. Ak podklad nemá na hmotnosť krbových kachlí vhodnú nosnosť treba na zlepšenie nosnosti podkladu urobiť príslušné opatrenia (napr. použitie platní, ktoré zaťaženie rozložia na rozľahlejšiu plochu). Samostatné krbové kachle by sa mal pripojiť k samostatnému komínu (na odvod spalin). Samostatné krbové kachle pri svojej prevádzke používa vzduch z miestnosti, kde sú krbové kachle nainštalované, je preto potrebné zaistiť dostatočné vetranie. Rošty prívodu vetracieho systému by sa mali chrániť pred samovolným zatvorením.

Prvé zapálenie **UPOZORNENIE!**

- počas prvých zapálení by zariadenie malo pracovať v pomalom režime, aby sa jeho časti rozťahovali normálne

- počas prevádzky krbových kachlí sú držiaky a rukoväte teplé!

Štipľavý dym a zápach spálenín v miestnosti, kde sa krbové kachle prevádzkujú, počas prvých zapálení by nemali byť dôvodom na znepokojenie – tento úkaz spôsobuje spaľovanie náteru na rôznych častiach zariadenia (polymerizácia náteru).

Minimálna vzdialenosť sporáka od nehorľavých materiálov 20 cm

Minimálnu vzdialenosť sporáka od horľavých materiálov nájdete v nasledujúcej tabuľke.

Model	Späť	Strany	Sklo	Rukoväť
K9	80	80	200	Ochranné rukavice
K8	60	60	150	
K6	60	60	150	
K7	60	60	150	
K5	80	80	200	
K10	120	150	150	

Pred prvým zapálením by sa z nádoby na popol a z ohniska mali odstrániť všetky nálepky a príslušenstvo. Keď sa krbové kachle zapalujú prvýkrát, mala by sa udržiavať minimálna teplota a dvierka by sa mali nechať pootvorené (cca 1.2 cm), aby sa materiál upchávky nezlúčil s povrchovým náterom. Všetky materiály by sa vysokým teplotám mali prispôbovať pomaly. Počas niekoľkých prvých zapálení krbové kachle produkujú nepríjemný zápach spôsobený pálením náteru. Kým je tento zápach prítomný, by sa mala miestnosť, kde je krb nainštalovaný, vždy vetrať.

Dôležité: Pred zapálením veľkého ohňa by ste mali dva alebo tri krát skúsiť iba malý. Pomôže to správne nastaviť štruktúru krbových kachlí na vytvrdenie náteru. Ohnisko by sa nemalo drevom plniť úplne. Množstvo paliva je optimálne vtedy, keď spaľovacia komora plníme do približne jednej tretiny. Pred priložením do ohňa vyčkajte, kým plamene nezoslabnú. Nekladte drevo do žeravej pahreby, keď je príliš rozpálená.

VÝBER PALIVA / Odporúčané palivo

- Výrobca odporúča používať polená z tvrdého dreva, ako sú: buk, hrab, dub, jelša, breza, jaseň atď. Polená by mali mať dĺžku podobnú šírke roštu.

Polená by mali mať podobnú dĺžku ako šírka roštu. Na rošte by mali byť položené vodorovne. Nepoužívajte príliš dlhé polená a neukladajte ich vertikálne, pretože môžu brániť prúdeniu sekundárneho vzduchu a prevrátením sa môžu poškodiť komponenty variča, napr. sklo.

- Vlhkosť dreva použitého na zapálenie spotrebiča by nemala prekročiť 20 %, čo zodpovedá drevu, ktoré bolo po vyrúbaní 2 roky odležané a uskladnené pod strechou.

Neodporúčané palivo

Vyhňte sa spaľovaniu polien alebo dosiek s vlhkosťou vyššou ako 20 %, pretože to môže viesť k nedosiahnutiu deklarovaných technických parametrov - zníženiu tepelného výkonu.

Na zakúrenie spotrebiča sa neodporúča používať ihličnaté polená alebo strnisko, pretože spôsobujú intenzívne horenie spotrebiča.

Neodporúča sa používať ihličnaté polená alebo bylinné drevo, ktoré spôsobujú intenzívne horenie spotrebiča a vyžadujú častejšie čistenie.

dymovod. Nevhodné palivo ovplyvňuje aj stupeň znečistenia skla.

Zakázané palivo

V ohrievači sa nesmú spaľovať tieto palivá: nerastné suroviny (napr.: uhlie, tropické drevo (napr.: mahagón), chemické výrobky alebo kvapalné látky ako olej, alkohol, benzín, naftalín, laminované dosky, impregnované alebo lisované kusy dreva spojené lepidlom, odpadky. Ak sú povolené iné palivá, bude to uvedené na typovom štítku.

Všeobecné ilustrácia samostatných krbových kachlí

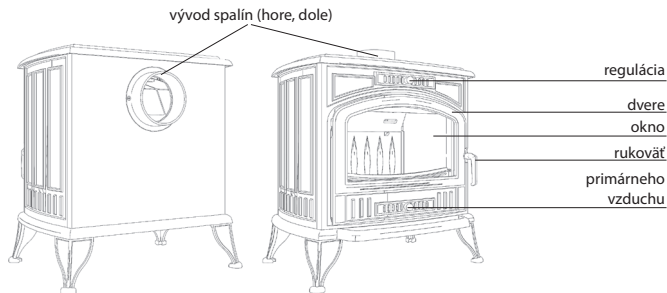

Bezpečnosť

Vždy, keď budete v súvislosti s prevádzkou alebo údržbou s krbovými kachľami manipulovať, myslite na to, že jeho zliatinové komponenty môžu byť horúce, preto by ste mali používať ochranné rukavice. Pri prevádzke a údržbe krbových kachlí by ste mali dodržiavať pravidlá zaisťujúce základné bezpečnostné podmienky:

- prečítajte si pokyny na použitie krbových kachlí a tieto ustanovenia prísne dodržiavajte;
- krbové kachle by mal nainštalovať a do prevádzky uviesť kvalifikovaný inštalátor;- v blízkosti krbového okna nenechávajte žiadne predmety náchylné na teplotu, oheň v ohnisku nehaste vodou, krbové kachle neprevádzkujte, ak je prasknuté sklo a nenechávajte v jeho blízkosti žiadne horľavé predmety;
- zabráňte prístup ku krbovým kachľam deťom;
- všetky opravy nechajte vykonať kvalifikovanému inštalatérovi a používajte náhradné diely od výrobcu krbových kachlí;
- nie je dovolené vykonávať žiadne úpravy alebo zmeny v inštalácii alebo v prevádzkových pravidlách bez schválenia výrobcu.

Kvôli bezpečnosti pri prevádzke krbových kachlí, sa počas prevádzky odporúča odobrať rukoväť.

Určenie minimálneho ťahu komína pre menovitý tepelný výkon [Pa]:

Ťah komína by mal byť nasledovný:

- minimálny ťah - 6 ± 1 Pa;
- priemerný odporúčaný ťah - 12 ± 2 Pa;
- maximálny ťah - 15 ± 2 Pa.

Všeobecné

Komín sa má riadne vyčistiť a udržiavať, aby prevádzka krbových kachlí bola správna a bezpečná. Ako často by sa mal čistiť a udržiavať závisí od toho, ako kvalitne sú krbové kachle izolované a aký druh dreva sa používa. Používanie nevysušeného dreva s vlhkosťou viac než 20% alebo ihličnatého dreva predstavuje riziko požiaru následkom vznietenia sadzi v komíne kvôli hrubej vrstve horľavého dechtu, ktorý by sa mala pravidelne odstraňovať. Ak sa vrstva dechtu v komíne neodstraňuje, môže poškodiť upchávky a spôsobiť koróziu krbových kachlí. Medzi komponenty krbových kachlí vyrobených zo zliatiny, patrí: vrchná platňa, spodná platňa, zadná stena, bočné steny, ľavé a pravé rošty, rám dverí, dvere, vývod spalín, veko, noha, ohrada, zadný kryt, bočný kryt a tienidlo.

Prevádzka

- Vždy dodržiavajte návod na použitie (používateľskú príručku).

- Aby sa zaistila správna prevádzka celého systému, pri prvých zapáleniach použite iba malé množstvo dreva. Nasledovné dni dávky dreva postupne zvyšujte.
- Toto zariadenia nepoužívajte na spaľovanie odpadkov.
- Používajte odporúčané palivo
- Krb nepoužívajte, ak je sklo rozbité alebo prasknuté. Pred opätovným použitím sklo vymeňte. Za týmto účelom by bolo lepšie kontaktovať predajcu zariadenia. Pri výmene skla sa odporúča vymeniť aj sklo a tesnenia dvier. Skrutky príliš neťahajte, aby sa sklo mohlo voľne rozťahovať.
- Po dlhšej dobe nepoužívania sa presvedčte, že komín, pripojené komín a systém odvodu spalín zariadenia sú otvorené.

TECHNICKÉ PARAMETRE

Pozrite si typový štítok a kompletnú dokumentáciu na www.kratki.eu

Pravidlá údržby:

Spôsob, akým sa krbové kachle prevádzkujú a kvalita používaného dreva, majú podstatný dopad na úkazy, ktoré sa dejú v ohnisku. Preto je potrebné krbové kachle a ich komponenty pravidelne kontrolovať a udržiavať. Pred každým vykurovacím obdobím je potrebné skontrolovať a očistiť celé krbové kachle. Osobitá pozornosť by sa mala venovať stavu tesnení, ktoré by sa mali v prípade potreby vymeniť.

Aby sa znížilo hromadenie dechtu, z času na čas sa odporúča nastaviť ohnisko na maximálne spaľovanie so zatvorenými dverami. Na čistenie komína používajte iba výbavu a prípravky určené na tento účel. Používateľ je povinný komín čistiť v súlade s platnými zákonmi.

UPOZORNENIE! Žiaruvzdorný náter nie je odolný voči vlhkosti. **Odstraňovanie popola**

Popol sa nerozsypá, ak sa nádoba na popol pravidelne vyprázdňuje. Nedopustite, aby popol znečistoval spodok roštu (obmedzilo by to prietok vzduchu potrebného pre horenie). Popol by sa mal vysypať do kovového kontajnera s tesným vekom.

Čistenie skla

Sklo sa zahrieva na vysoké teploty, čistiť sa teda môže až keď krbové kachle vyhasne. Na tento účel nepoužívajte brúsny materiál. Okno je vyrobené zo špeciálneho skla, odolného voči teplotám až do 650°C počas nepretržitého horenia. Pomocou rukoväte dvere vždy zatvorte. Oheň nezapaľujte príliš blízko skla. Na uľahčenie zapalovania nepoužívajte horľavé kvapaliny, tuk ani žiadne iné nevhodné produkty. Kvôli bezpečnosti používateľa sa odporúča rukoväť z dvierok odstrániť.

UPOZORNENIE! Z času na čas namažte brúsne plochy dvierok, pánty a uzamykací mechanizmus grafitovým mazivom.

ZÁRUČNÉ PODMIENKY

Rozsah záruky:

Výrobca ručí za efektívnu prevádzku zariadenia v súlade s technickými a výkonnosnými špecifikáciami uvádzanými v tejto záruke. Krbové kachle sa musia pred použitím pripojiť k komínovému systému a prevádzkové podmienky sa musia zrealizovať tak, ako sa to popisujeme v tomto návode / príručke. Zariadenie musí nainštalovať riadne kvalifikovaný profesionál. Záruka zahŕňa bezplatnú opravu zariadenia do piatich rokov od jeho zakúpenia. Záručné reklamácie možno podávať od dátumu zakúpenia zariadenia. Ich platnosť skončí posledný deň záručnej doby produktu.

Záruka sa nevzťahuje na:

- rošty a sklo
- závady spôsobené mechanickou silou, znečistením, úpravami, zmenami, údržbou a čistením zariadenia, nehodami, chemickými činidlami, počasím (zmena farby atp.), neadekvátnym skladovaním, neautorizovanými opravami, prepravou špeditérskou spoločnosťou alebo poštou, nesprávnou inštaláciou alebo prevádzkou zariadenia.

Vo vyššie uvedených prípadoch sa záručná reklamácia zamietne.

V prípade všetkých našich krbových telies je uhlie, ako palivo používať zakázané. Následkom pálenia uhlia záruka na ohnisko v každom prípade stráca platnosť. Pri hlásení záručnej záady je zákazník povinný podpísať prehlásenie, že v našom krbovom telese sa nepálilo uhlie ani žiadne iné neschválené palivo. Ak vznikne podozrenie, že sa používali zmienené palivá, zahájí sa vyšetrovanie, či v krbovom telese neschválené látky nie sú prítomné. Ak vyšetrovanie preukáže, že sa takéto látky používali, zákazník stratí všetky záručné práva a bude povinný zaplatiť všetky náklady spojené so sťažnosťou (vrátane nákladov vyšetrovania).

Príslušné informácie o možnosti/povolení iného paliva sa uvádzajú na typovom štítku.

Zákazník môže svoje práva uplatniť v nasledovných prípadoch:

- bezplatná oprava alebo výmena dielov, ktoré výrobca uzná ako chybné;
- odstránenie všetkých ďalších chýb, ktoré sa v zariadení nájdu;
- pojem „oprava“ nezahŕňa úkony popísané v návode / používateľskej príručke (údržba, čistenie), ktoré je používateľ povinný vykonávať sám;
- sťažnosti podané v záručnej dobe výrobca vybaví bezplatne do 14 dní po nahlásení sťažnosti za predpokladu, že riadne vyplnený záručný list, a ak nie je k dispozícii ten, tak pokladničný blok s dátumom zakúpenia produktu, sa dodá spolu s chybným zariadením.

Záručný list je platný, ak:

- bol riadne vyplnený a disponuje dátumom zakúpenia, pečiatkou a podpisom;
- dátum zakúpenia na záručnom liste je rovnaký, ako dátum na pokladničnom bloku alebo faktúre (kópii).

Systém automatického prívodu vzduchu (AASS - Automatic Air Supply System) pokiaľ je nim krbové teleso vybavené – možnosť

Bimetalový samoregulačný termostat automaticky reguluje prívod vzduchu do ohniska a následne riadi teplotu spaľovania v samostatnom krbovom telese.

Pred zapálením krbových kachlí nastavte uhol otvorenia termostatu, aby sa zabezpečil voľný prietok vzduchu do ohniska a otvorte prívody vzduchu vo dverách na prednej časti krbových kachlí.

Termostat sa odporúča spočiatku otvoriť (experimentálne) na 60%, potom sa dosiahne optimálna teplota spaľovania na 3,5-4 kg dávku dreva. Keď sa dávka zapáli, vzduchové prívody na dverách a na prednej časti krbových kachlí zatvorte. Keďže teplota v krbových kachliach stúpa, termostat začne plniť svoju funkciu: postupným zatváraním znižuje množstvo vzduchu v spaľovacej komore. Po dosiahnutí optimálnej teploty 300°C sa prívod vzduchu značne zníži, čo má za následok pokles teploty v krbových kachliach až na minimálnu teplotu nevyhnutnú na udržanie ohňa. Keď teplota klesne pod 250°C, prívod vzduchu sa automaticky otvorí a spaľovanie znovu zintenzívnie. Vyššia teplota spaľovania sa dosiahne tak, že sa ešte pred zapálením krbových kachlí nastaví väčší uhol otvorenia termostatu. Keď je termostat na svojom mieste, množstvo dreva potrebného na horenie môžete znížiť o 30% v porovnaní s krbovými kachľami bez systému automatickej regulácie spaľovania. Okrem šetrenia drevom, toto riešenie zvyšuje komfort použitia krbových kachlí keď nie je potrebné stále kontrolovať a upravovať prívod vzduchu vo dverách a na prednej strane krbových kachlí, na udržanie správneho spaľovania: termostat to spraví za vás.

NÁHRADNÉ DIELY

Ak bude po mnohých rokoch nutné niektoré diely vymeniť, kontaktujte prosím predajcu alebo niektorého zástupcu našej spoločnosti. Pri objednávaní náhradných dielov uveďte prosím údaje z typového štítku, z opáčnej strany záručného listu, ktoré by ste si mali zachovať aj po uplynutí záručnej doby. S týmito podrobnosťami a našou továrenskou dokumentáciou bude predajca môcť dodať všetky náhradné diely v krátkom čase a pokračovať s opravami, ako súčasťou svojej zodpovednosti.

POZNÁMKA: Na vermikulitových doskách môže dôjsť k prasklinám, čo je v prípade tohto materiálu normálne a neovplyvňuje to jeho úžitkovú hodnotu.

POZNÁMKA: V miestnosti, kde je krbové kachle inštalovaný, nepoužívajte žiadne zariadenie vzduchového vývodu (ako to požadujú poľské zákony).

VÝROBCA

Spoločnosť KRATKI.PL nenesie žiadnu zodpovednosť za škody spôsobené úpravami zariadenia a potrubného systému používateľom. Kvôli neustálemu zlepšovaniu kvality svojich produktov si spoločnosť KRATKI.PL vyhradzuje právo upravovať svoje zariadenia bez predchádzajúceho upozornenia.

ΠΡΟΣΟΧΗ! Για να αποφύγετε τον κίνδυνο εκδήλωσης πυρκαγιάς, η συσκευή πρέπει να τοποθετείται σύμφωνα με τις ισχύοντες προδιαγραφές και τους τεχνικούς κανόνες αναφερόμενους στο παρόν εγχειρίδιο χρήσης. Η εγκατάστασή της τζακόσομπας θα πρέπει να πραγματοποιείται από επαγγελματίες και εξειδικευμένο προσωπικό. Η συσκευή συμμορφώνεται με το πρότυπο EN 13240 (Θερμαντήρες χώρου στερεών καυσίμων).

Πάντα να τηρούνται οι νόμοι που ισχύουν στον χώρο της εγκατάστασης. Αρχικά βεβαιωθείτε ότι ο σωλήνας του καπναγωγού είναι κατάλληλος.

Γενικές πληροφορίες

Η συσκευή πρέπει να εγκατασταθεί σύμφωνα με τις ισχύουσες οικοδομικές διατάξεις. Η τζακόσομπα πρέπει να τοποθετείται σε απόσταση ασφαλείας από όλα τα εύφλεκτα προϊόντα. Μπορεί να είναι αναγκαία η προστασία των τοιχωμάτων και των υλικών γύρω από τη σόμπα. Η μονάδα θα πρέπει να ακουμπά σε μια σταθερή, μη εύφλεκτη βάση. Ο καπναγωγός (μπουρτί) πρέπει να είναι σφιχτός, και τα τοιχώματά του λεία. Πριν από τη σύνδεση, θα πρέπει να καθαριστεί από την καπνιά και όλες τις ακαθαρσίες. Η σύνδεση μεταξύ του καπναγωγού και της συσκευής πρέπει να εφαρμόζει πλήρως, να είναι κατασκευασμένη από μη εύφλεκτα υλικά και να προστατεύεται από την οξείδωση (σωλήνας καπναγωγού από εμαγιέ ή χάλυβα). Αν ο ελκυσμός καπναγωγού δεν είναι αρκετός, πρέπει να τοποθετηθούν επιπλέον σωληνώσεις. Είναι επίσης σημαντικό ο ελκυσμός καπναγωγού να μην είναι υπερβολικά δυνατός. Σε αυτή την περίπτωση είναι απαραίτητη η εγκατάσταση ενός σταθεροποιητή. Εναλλακτικά, μπορεί επίσης να χρησιμοποιηθούν ειδικά καπέλα καμινάδας, τα οποία ελέγχουν τον ελκυσμό. Ο σωλήνας του καπναγωγού θα πρέπει να ελέγχεται από πιστοποιημένο καπνοδοκοκαθαριστή και τυχόν αναγκαίες τροποποιήσεις, θα πρέπει να πραγματοποιούνται από εξουσιοδοτημένο συνεργείο, έτσι ώστε να διασφαλίζεται η συμμόρφωση με το PN-89/B-10425.

Παραδείγματα σύνδεσης σωλήνα καπναγωγού

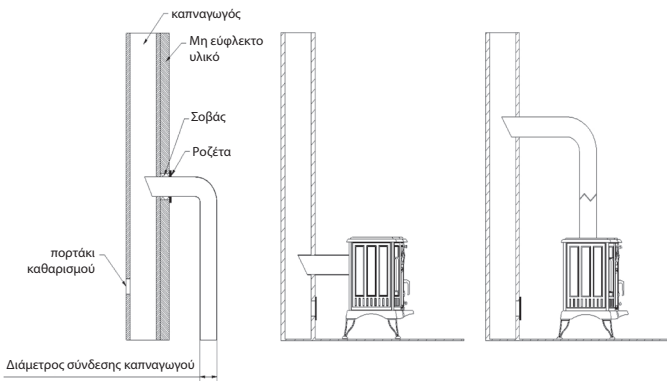

Η τζακόσομπα θα πρέπει να τοποθετείται σε μη-εύφλεκτη βάση με αντοχή βάρους. Εάν η βάση δεν είναι κατάλληλη για την υποστήριξη του βάρους της σόμπας, πρέπει να ληφθούν τα κατάλληλα μέτρα π.χ. χρήση πλάκας που κατανέμει το βάρος.

Η τζακόσομπα θα πρέπει να συνδέεται με μια αυτόνομη καμινάδα.

Η τζακόσομπα χρησιμοποιεί αέρα για τη λειτουργία της, ως εκ τούτου, είναι αναγκαίο να διασφαλιστεί ο σωστός αερισμός του χώρου. Οι περισίδες εισαγωγείς αέρα στον θάλαμο καύσης θα πρέπει να προστατεύονται από τυχαίο κλείσιμο.

Πρώτο Άναμμα ΣΗΜΕΙΩΣΗ!

- Κατά τη διάρκεια των πρώτων αναμμάτων η συσκευή θα πρέπει να λειτουργεί σε αργό ρυθμό για να επιτραπεί η κανονική διαστολή των τμημάτων της
- Τα πόμολα και οι άλλες λαβές είναι ζεστά όταν η σόμπα λειτουργεί.

Ο πυκνός καπνός και η οσμή καύσης που αναδίδεται από την εστία κατά τη διάρκεια των πρώτων αναμμάτων δεν θα πρέπει να προκαλούν ανησυχία - αυτό το φαινόμενο προκαλείται από την καύση της βαφής σε διάφορα τμήματα της συσκευής (πολυμερισμός βαφής).

Όλα τα αυτοκόλλητα και τα αξεσουάρ θα πρέπει να αφαιρεθούν από το δοχείο της στάχτης και από την εστία πριν από το πρώτο άναμμα. Όταν η τζακόσομπα θα ανάψει για πρώτη φορά πρέπει να διατηρείται σε χαμηλή θερμοκρασία και η πόρτα πρέπει να ρυθμιστεί ώστε να είναι ελαφρώς μισάνοιχτη (περίπου 1-2 εκ.), έτσι ώστε το υλικό του περιβλήματος να ομογενοποιηθεί με το βερνίκι. Όλα τα υλικά πρέπει να προσαρμοστούν σε αργό ρυθμό στις υψηλές θερμοκρασίες. Κατά τη διάρκεια των πρώτων αναμμάτων η σόμπα παράγει μια δυσάρεστη οσμή που προκαλείται από την καύση της μπογιάς. Εφόσον η οσμή υφίσταται, το δωμάτιο όπου έχει εγκατασταθεί η σόμπα πρέπει πάντα να αερίζεται.

Σημαντικό: Πριν ανάψετε μια δυνατή φωτιά, θα πρέπει να δοκιμάσετε μια μικρή για δύο ή τρεις φορές. Αυτό θα βοηθήσει τα δομικά μέρη της σόμπας να προσαρμοστούν σωστά και τη μπογιά να σταθεροποιηθεί. Η εστία δε θα πρέπει να γεμίζει πλήρως με ξύλο. Η ποσότητα καυσίμου είναι η βέλτιστη όταν γεμίζει το θάλαμο καύσεως μέχρι περίπου το ένα τρίτο της χωρητικότητάς του. Πριν τροφοδοτήσετε τη φωτιά περιμένετε μέχρι να εξασθενήσουν οι φλόγες. Μην τοποθετείτε ξύλα πάνω στη θράκα όταν είναι πάρα πολύ ζεστή.

ΕΠΙΛΟΓΗ ΚΑΥΣΙΜΟΥ / Συνιστώμενο καύσιμο

- Ο κατασκευαστής συνιστά τη χρήση κορμών σκληρού ξύλου, όπως: οξιά, κέρατο, βελανιδιά, σκλήθρα, σημύδα, τέφρα κ.ά. Οι κορμοί πρέπει να έχουν μήκος παρόμοιο με το πλάτος της σχάρας. Τα κούτσουρα πρέπει να έχουν μήκος παρόμοιο με το πλάτος της σχάρας. Πρέπει να τοποθετούνται οριζόντια στη σχάρα. Μην χρησιμοποιείτε κούτσουρα με πολύ μεγάλο μήκος και μην τα στοιβάζετε κάθεται, καθώς μπορεί να εμποδίσουν τη ροή του δευτερευόντος αέρα και η ανατροπή τους μπορεί να προκαλέσει ζημιά στα εξαρτήματα της κουζίνας, π.χ. στο τζάμι.
- Η περιεκτικότητα σε υγρασία του ξύλου που χρησιμοποιείται για την καύση της συσκευής δεν πρέπει να υπερβαίνει το 20% που ισοδυναμεί με ξύλο που έχει ωριμάσει για 2 χρόνια μετά την υλοτομία και έχει αποθηκευτεί κάτω από στέγη.

Καύσιμο που δεν συνιστάται

Αποφύγετε την καύση κούτσουρων ή πλακών με περιεκτικότητα σε υγρασία άνω του 20%, καθώς αυτό μπορεί να οδηγήσει σε αδυναμία επίτευξης των δηλωμένων τεχνικών παραμέτρων - μειωμένη θερμική απόδοση.

Δεν συνιστάται η χρήση κωνοφόρων κορμών ή ξυλοτεμαχίων για την τροφοδοσία της συσκευής, καθώς αυτά θα προκαλέσουν έντονη καύση της συσκευής.

Δεν συνιστάται η χρήση κωνοφόρων κούτσουρων ή πώδους ξύλου, τα οποία προκαλούν έντονη καύση της συσκευής και απαιτούν συχνότερο καθαρισμό.

καπνοδόχος. Το ακατάλληλο καύσιμο επηρεάζει επίσης τον βαθμό ρύπανσης του γυαλιού.

Απαγορευμένο καύσιμο

Δεν επιτρέπεται να καίνονται στη θερμάστρα τα ακόλουθα καύσιμα: ορυκτά (π.χ.: κάρβουνο, τροπικό ξύλο (π.χ.: μαόνι), χημικά προϊόντα ή υγρές ουσίες όπως λάδι, αλκοόλη, βενζίνη, ναφθαλίνη, πολυστρωματικές πλάκες, εμποτισμένα ή πρεσαρισμένα κομμάτια ξύλου συνδεδεμένα με κόλλα, σκουπίδια. Εάν επιτρέπονται άλλα καύσιμα, αυτό θα αναφέρεται στην πινακίδα τύπου.

Γενικό Διάγραμμα της ελεύθερα ιστάμενης σόμπας

στόμιο εξαγωγής καυσαερίων

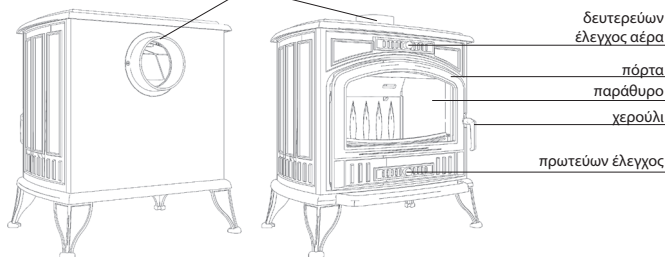

Ασφάλεια

Κάθε φορά που προβαίνετε σε οποιαδήποτε ενέργεια σε σχέση με τη λειτουργία ή τη συντήρηση της σόμπας, θα πρέπει να έχετε κατά νου ότι τα μέρη από το μαντέμι μπορεί να καίνε, ως εκ τούτου θα πρέπει να φοράτε προστατευτικά γάντια. Κατά τη λειτουργία ή τη συντήρηση της σόμπας, θα πρέπει να ακολουθείτε τους κανόνες που εξασφαλίζουν τις βασικές συνθήκες ασφάλειας:

- Διαβάστε προσεκτικά τις οδηγίες χρήσης της εστίας και να της τηρείτε αυστηρά;
 - σόμπα θα πρέπει να εγκατασταθεί και να τεθεί σε λειτουργία από έναν εξειδικευμένο τεχνικό;
 - Μην αφήνετε μην αφήνετε εύφλεκτα υλικά κοντά στη σόμπα μη χρησιμοποιείτε νερό για να σβήσετε τη φωτιά στην εστία, μη λειτουργείτε τη σόμπα όταν το γυαλί έχει ραγίσει;
 - Κρατήστε τα παιδιά μακριά από τη σόμπα;
 - Όλες οι επισκευές πρέπει να πραγματοποιούνται από έναν εξειδικευμένο τεχνικό και να χρησιμοποιούνται ανταλλακτικά τα οποία έχουν αγοραστεί από τον κατασκευαστή της σόμπας;
 - Δεν επιτρέπεται να κάνετε οποιοσδήποτε τροποποιήσεις ή να αλλάξετε τους κανόνες εγκατάστασης ή λειτουργίας χωρίς την έγκριση του κατασκευαστή.
- Για την ασφάλεια λειτουργίας της σόμπας, συνιστάται να αφαιρέσετε τη λαβή της κατά τη διάρκεια της λειτουργίας.

Καθορισμός του ελάχιστου ελκυσμού για την ονομαστική θερμική ισχύ [Pa]:

Ο ελκυσμός του καπναγωγού θα πρέπει να είναι ως εξής:

- Ελάχιστος ελκυσμός - $6 \pm 1\text{Pa}$;
- Μέσος συνιστάμενος ελκυσμός - $12 \pm 2\text{Pa}$;
- Μέγιστος ελκυσμός - $15 \pm 2\text{Pa}$.

Γενικά

Για να λειτουργεί η σόμπα με σωστό και ασφαλή τρόπο ο καπναγωγός πρέπει να καθαρίζεται και να συντηρείται τακτικά. Το πόσο συχνά θα πρέπει να καθαρίζεται και να συντηρείται, εξαρτάται από το πόσο καλά μονωμένη η καμινάδα και από το είδος ξύλου που χρησιμοποιείται. Η χρήση νωπού ξύλου με ποσοστό υγρασίας μεγαλύτερο από 20% ή η χρήση κωνοφόρων ενέχει κίνδυνο ανάφλεξης της κάπνας στον καπναγωγό, που οφείλεται σε ένα παχύ στρώμα εύφλεκτου κρεοζώτου το οποίο πρέπει να αφαιρείται σε τακτική βάση. Εάν δεν αφαιρεθεί, το στρώμα κρεοζώτου στο εσωτερικό της καμινάδας καταστρέφει το περίβλημα και οδηγεί στη διάβρωση. Τα μέρη της τζακόμπας κατασκευασμένα από μαντέμι: επάνω πλάκα, κάτω πλάκα, πλάτη και τα τοιχώματα, σχάρες, το πλαίσιο της πόρτας, η πόρτα, το στόμιο της εξαγωγής καυσαερίων, το καπάκι, τα πόδια, το προστατευτικό, ο κόφτης καπναερίων.

Λειτουργία

- Να ακολουθείτε πάντα τις οδηγίες χρήσης
- Κατά τη διάρκεια των αρχικών αναμμάτων να χρησιμοποιείτε μόνο μέτριες ποσότητες ξύλου για να εξασφαλιστεί η ορθή λειτουργία όλου του συστήματος. Σταδιακά αυξήστε τις ποσότητες ξύλου τις επόμενες ημέρες
- Μη χρησιμοποιείτε τη συσκευή για την καύση αποβλήτων ή σκουπιδιών
- Χρησιμοποιήστε μόνο το συνιστάμενο καύσιμο
- Μη χρησιμοποιείτε τη σόμπα εάν το τζάμι είναι σπασμένο ή ραγισμένο. Αντικαταστήστε το τζάμι πριν την επαναχρησιμοποίηση. Θα ήταν προτιμότερο να επικοινωνήσετε με τον προμηθευτή της συσκευής για το σκοπό αυτό. Συνιστάται η αντικατάσταση του τζαμιού και των παρεμβυσμάτων της πόρτας κατά την αντικατάσταση του τζαμιού.
- Μη σφίγγετε υπερβολικά τις βίδες, έτσι ώστε το τζάμι να μπορεί να διασταλεί ελεύθερα
- Μετά από παρατεταμένη διακοπή λειτουργίας βεβαιωθείτε ότι ο καπναγωγός, ο σωλήνας σύνδεσης και το σύστημα εξαγωγής καυσαερίων της συσκευής είναι ανοικτά.

ΤΕΧΝΙΚΑ ΧΑΡΑΚΤΗΡΙΣΤΗΚΑ

Δείτε την πινακίδα τεχνικών χαρακτηριστικών, για πλήρη τεκμηρίωση - www.kratki.eu

Κανόνες συντήρησης

Ο τρόπος με τον οποίο λειτουργεί η εστία και η ποιότητα του ξύλου που χρησιμοποιείται για την καύση επηρεάζουν ουσιαστικά τα φαινόμενα που συμβαίνουν στο εσωτερικό της. Συνεπώς, είναι αναγκαίο να ελέγχετε και να συντηρείτε τη σόμπα και τα μέρη της σε τακτική βάση. Πριν από κάθε περίοδο θέρμανσης θα πρέπει να επιθεωρείτε και να καθαρίζετε ολόκληρη τη σόμπα. Ιδιαίτερη προσοχή πρέπει να δοθεί στην κατάσταση των παρεμβυσμάτων. Θα πρέπει να αντικατασταθούν εάν είναι απαραίτητο.

Για να μειωθεί η συσσώρευση κρεζώτου, συνιστάται να ρυθμίζετε την εστία από καιρό σε καιρό στη μέγιστη καύση, αφήνοντας ταυτόχρονα την πόρτα κλειστή.

Για να καθαρίσετε τον καπναγωγό, χρησιμοποιήστε μόνο εξοπλισμό που προορίζεται για το σκοπό αυτό.

Ο χρήστης είναι υποχρεωμένος να καθαρίζει τον καπναγωγό, σύμφωνα με την ισχύουσα νομοθεσία.

ΣΗΜΕΙΩΣΗ! Η βαφή η οποία είναι ανθεκτική στη θερμότητα δεν είναι ανθεκτική στην υγρασία.

Απομάκρυνση της στάχτης

Η στάχτη δεν χύνεται έξω όταν το δοχείο υποδοχής της στάχτης αδειάζεται σε τακτά χρονικά διαστήματα. Μην αφήνετε η στάχτη να αγγίζει το κάτω μέρος της σχάρας (αυτό παρεμποδίζει τη ροή του αέρα που είναι απαραίτητος για την καύση). Η στάχτη πρέπει να αδειάζεται μέσα σε ένα μεταλλικό δοχείο με καπάκι που εφαρμόζει.

Καθαρισμός Τζαμιού

Το τζάμι θερμαίνεται σε υψηλές θερμοκρασίες. Μπορεί να καθαριστεί μόνο όταν η σόμπα έχει σβήσει. Μη χρησιμοποιείτε λειαντικά υλικά για αυτό το σκοπό. Το τζάμι είναι κατασκευασμένο από ειδικό γυαλί που είναι ανθεκτικό σε θερμοκρασίες έως 650°C κατά τη διάρκεια συνεχούς καύσης. Πάντα να κλείνετε την πόρτα χρησιμοποιώντας τη λαβή. Μην ανάβετε τη φωτιά σε πολύ κοντινή απόσταση από το τζάμι. Μη χρησιμοποιείτε εύφλεκτα υγρά, λίπος ή άλλα ακατάλληλα προϊόντα για τη διευκόλυνση του ανάμματος. Συνιστάται να αφαιρείτε τη χειρολαβή για την ασφάλειά σας.

ΣΗΜΕΙΩΣΗ! Κατά τακτικά διαστήματα πρέπει να λιπαίνετε τους μεντεσέδες της πόρτας και το μηχανισμό κλεισίματος με γράσο.

ΟΡΟΙ ΚΑΙ ΠΡΟΫΠΟΘΕΣΕΙΣ ΕΓΓΥΗΣΗΣ

Η εγγύηση περιλαμβάνει:

Ο κατασκευαστής εγγυάται την αποτελεσματική λειτουργία της συσκευής, σύμφωνα με τις τεχνικές προδιαγραφές και τις προδιαγραφές απόδοσης που περιέχονται σε αυτή την εγγύηση. Η χρήση της σόμπας, ο τρόπος με τον οποίο είναι συνδεδεμένη με το σύστημα σωληνώσεων και οι συνθήκες λειτουργίας πρέπει να είναι όπως περιγράφεται σε αυτό το

εγχειρίδιο χρήσης. Η συσκευή θα πρέπει να εγκατασταθεί από έναν εξειδικευμένο επαγγελματία. Η εγγύηση περιλαμβάνει δωρεάν επισκευή της συσκευής εντός πέντε ετών από την αγορά της από την ημερομηνία αγοράς έως την ημερομηνία λήξης εγγύησης.

Η εγγύηση δεν περιλαμβάνει:

- Τη σχάρα και το τζάμι;
- Ελαττώματα που προκαλούνται από μηχανικές βλάβες, μόλυνση, τροποποιήσεις, μετατροπές, τη συντήρηση και τον καθαρισμό της μονάδας, ατυχήματα, χημικούς παράγοντες, τον καιρό (δυσχρωμίες, κ.λπ.), ακατάλληλη αποθήκευση, μη εξουσιοδοτημένη επισκευή, μεταφορά με μια εταιρία μεταφοράς ή με το ταχυδρομείο, ακατάλληλη εγκατάσταση ή λειτουργία της συσκευής.

Δικαιώματα εγγύησης θα απορριφθούν στις προαναφερόμενες περιπτώσεις.

Ο άνθρακας απαγορεύεται να χρησιμοποιείται ως καύσιμο σε όλες τις εστίες μας. Σε κάθε περίπτωση καύσης άνθρακα ακυρώνεται η εγγύηση. Όταν ο πελάτης αναφέρει ένα

ελάττωμα που εμπίπτει στην εγγύηση είναι υποχρεωμένος να υπογράψει μια δήλωση ότι δεν έχει γίνει καύση άνθρακα ή οποιουδήποτε άλλου μη εγκεκριμένου καυσίμου στην εστία μας. Εάν υπάρχει υπόνοια για χρήση των εν λόγω καυσίμων, η σόμπα θα εξετάζεται για την ύπαρξη των μη εγκεκριμένων ουσιών.

Εάν η εξέταση δείξει ότι οι ουσίες αυτές έχουν χρησιμοποιηθεί, ο πελάτης χάνει όλα τα δικαιώματα της εγγύησης και υποχρεούται να καταβάλει όλα τα έξοδα που σχετίζονται με την απαίτηση (συμπεριλαμβανομένου του κόστους της εξέτασης).

Αν επιτρέπεται η χρήση κάποιου άλλου είδους καυσίμου, οι σχετικές πληροφορίες θα περιλαμβάνονται στην πινακίδα τεχνικών χαρακτηριστικών.

Οι πελάτες μπορεί να ασκήσουν τα δικαιώματά τους μέσω:

- Δωρεάν επισκευής ή αντικατάστασης των εξαρτημάτων που αναγνωρίζονται από τον κατασκευαστή ως ελαττωματικά;
- Εξάλειψης των οποιωνδήποτε άλλων δυσλειτουργιών που βρέθηκαν στη συσκευή;
- Η έννοια της «επισκευής» δεν περιλαμβάνει τις ενέργειες που περιγράφονται στο εγχειρίδιο χρήσης (συντήρηση, καθαρισμός), τα οποία ο χρήστης είναι υποχρεωμένος να αναλάβει ο ίδιος;
- Απαιτήσεις οι οποίες προκύπτουν εντός της περιόδου εγγύησης θα πρέπει να επιλύονται από τον κατασκευαστή δωρεάν εντός 14 ημερών από την ημέρα υποβολής τους, υπό τον όρο ότι, μαζί με τον ελαττωματικό εξοπλισμό θα υποβληθεί αυτή η κάρτα εγγύησης σωστά συμπληρωμένη και εάν η κάρτα δεν είναι διαθέσιμη, μια απόδειξη με την ημερομηνία αγοράς του εν λόγω προϊόντος.

Η κάρτα εγγύησης ισχύει εάν:

- Έχει συμπληρωθεί σωστά και δείχνει την ημερομηνία αγοράς, σφραγίδα και υπογραφή;
- Η ημερομηνία αγοράς που αναγράφεται στην κάρτα εγγύησης είναι η ίδια με εκείνη που αναγράφεται στην απόδειξη ή σε ένα αντίγραφο του τιμολογίου.

Επιλογή Αυτόματος συστήματος εισαγωγής αέρα (ASDP)

Ο αυτορυθμιζόμενος θερμοστάτης με βάση διπλού μετάλλου ελέγχει αυτόματα την εισαγωγή αέρα στον θάλαμο, και κατά συνέπεια ελέγχει την θερμοκρασία καύσης. Πριν ανάψετε τη σόμπα ρυθμίστε τη γωνία ανοίγματος του θερμοστάτη, έτσι ώστε να διασφαλιστεί η ελεύθερη ροή του αέρα προς την εστία και ανοίξτε τις εισόδους του αέρα στην πόρτα και στο μπροστινό μέρος της σόμπας.

Συνιστάται να ανοίξετε το θερμοστάτη αρχικά (μέσω πειραματισμού) στο 60%. Τότε θα έχετε μια βέλτιστη θερμοκρασία για την καύση μεγάλης ποσότητας ξύλου 3,5-4 κιλών.

Μόλις ανάψει το ξύλο κλείστε τις εισόδους του αέρα στην πόρτα και στο μπροστινό μέρος της σόμπας. Καθώς η θερμοκρασία στον θάλαμο αυξάνεται, ο θερμοστάτης αρχίζει να εκτελεί τη λειτουργία του: ενώ κλείνει σταδιακά, μειώνει την ποσότητα του αέρα στο θάλαμο καύσεως. Όταν η βέλτιστη θερμοκρασία των 300°C έχει επιτευχθεί, η παροχή αέρα μειώνεται, με αποτέλεσμα η θερμοκρασία της σόμπας να πέφτει μέχρι να επιτευχθεί η

ελάχιστη θερμοκρασία απαραίτητη για να διατηρηθεί η φωτιά.

Όταν η θερμοκρασία πέσει κάτω από τους 250°C, η παροχή αέρα αρχίζει να ανοίγει αυτόματα και η καύση γίνεται και πάλι πιο έντονη. Για να αποκτήσετε μια υψηλότερη θερμοκρασία καύσης, θα πρέπει να ορίσετε μια μεγαλύτερη γωνία ανοίγματος του θερμοστάτη πριν ανάψετε τη σόμπα.

Όταν ο θερμοστάτης έχει τοποθετηθεί, μπορείτε να μειώσετε την ποσότητα του ξύλου που απαιτείται ως καύσιμο κατά 30% σε σύγκριση με τη σόμπα που δε διαθέτει αυτόματο σύστημα ελέγχου καύσης. Εκτός από την εξοικονόμηση ξύλου, αυτή η λύση βελτιώνει την άνεση της χρήσης της σόμπας. Δεν υπάρχει καμία ανάγκη να ελέγχετε και να ρυθμίζετε την παροχή αέρα στην πόρτα και στο μπροστινό μέρος της σόμπας για να διατηρηθεί η σωστή καύση: ο θερμοστάτης θα το κάνει αυτό για σας.

Ελάχιστη απόσταση της κουζίνας από μη εύφλεκτα υλικά 20 cm

Η ελάχιστη απόσταση της κουζίνας από εύφλεκτα υλικά βρίσκεται στον παρακάτω πίνακα.

Μοντέλο	Πίσω	Πλευρά	Γυαλί	Λαβή
K9	80	80	200	Προστατευτικό γάντι
K8	60	60	150	
K6	60	60	150	
K7	60	60	150	
K5	80	80	200	
K10	120	150	150	

ΑΝΤΑΛΛΑΚΤΙΚΑ

Αν μετά από πολλά χρόνια κάποια μέρη πρέπει να αντικατασταθούν, παρακαλούμε επικοινωνήστε με τον προμηθευτή ή με κάποιο εκπρόσωπο της εταιρείας μας.

Κατά την παραγγελία ανταλλακτικών, παρακαλείσθε να αναφέρετε τις λεπτομέρειες από την πινακίδα τεχνικών χαρακτηριστικών που εμφανίζεται στην πίσω πλευρά της κάρτας εγγύησης, η οποία πρέπει να διατηρηθεί ακόμη και μετά τη λήξη της περιόδου εγγύησης.

Έχοντας αυτά τα στοιχεία και τα έγγραφα του εργοστασίου μας, ο πωλητής θα είναι σε θέση να σας προμηθεύσει όλα τα ανταλλακτικά σε σύντομο χρονικό διάστημα και να προχωρήσει με τις επισκευές στο πλαίσιο των υποχρεώσεών του.

ΣΗΜΕΙΩΣΗ: Οι ρωγμές που μπορεί να εμφανισθούν στις πλάκες βερμικουλίτη είναι φυσικές για αυτό το είδος του υλικού και δεν επηρεάζουν την αξιοπιστία της χρήσης τους.

ΣΗΜΕΙΩΣΗ: Μην χρησιμοποιείτε οποιοδήποτε εξοπλισμό εξαγωγής αέρα στο χώρο όπου έχει εγκατασταθεί η σόμπα (σύμφωνα με την πολωνική νομοθεσία).

ΚΑΤΑΣΚΕΥΑΣΤΗΣ

Η KRATKI.PL δε φέρει καμία ευθύνη για ζημίες που προκαλούνται από τροποποιήσεις από το χρήστη της συσκευής και του υπόλοιπου συστήματος σωληνώσεων.

Για τη συνεχή βελτίωση της ποιότητας των προϊόντων της, η KRATKI.PL διατηρεί το δικαίωμα να τροποποιήσει τον εξοπλισμό της χωρίς προειδοποίηση.

PASTABA! Siekiant užkirsti kelią gaisro pavojui, krosnelę reikia montuoti pagal šiame naudotojo vadove nurodytus galiojančius standartus bei technines taisykles. Krosnelę turi montuoti kvalifikuoti specialistai. Prietaisas atitinka EN 13240 (Kietojo kuro patalpų šildytuvai).

Būtina laikytis montavimo vietai taikomų įstatymų. Visų pirma reikia patikrinti, ar tinkamas dūmtraukis.

Bendroji informacija

Krosnelė turi būti montuojama pagal galiojančius statybos standartus. Ji turi būti įrengiama nuo lengvai užsidegančių produktų saugiu atstumu. Gali reikėti apsaugoti sieną bei medžiagas aplink krosnelę. Krosnelė turi statoma ant tvirto, nedegaus pagrindo. Dūmtraukis sandarus, su lygiomis sienelėmis. Prieš jungiant krosnelę, iš dūmtraukio reikia kruopščiai išvalyti suodžius bei nešvarumus. Krosnelės ir dūmtraukio sujungimas turi būti sandarus ir padarytas iš nedegių medžiagų bei apsaugotas nuo oksidavimosi (emaliuotas arba plieninis dūmtraukio vamzdis). Jeigu dūmtraukis silpnos traukos, veikiausiai reikėtų įrengti naują vamzdžių sistemą. Taip pat svarbu, kad dūmtraukio trauka nebūtų per stipri. Tokiu atveju dūmtraukyje reikėtų įrengti traukos stabilizatorių. Arba galima naudoti specialius dūmtraukių antgalius, kuriais galima valdyti traukos stiprumą. Dūmtraukio vamzdį turi tikrinti kvalifikuotas kamininkrėtys, o modifikacijas (jei reikia) atlikti įgaliotoji įmonė, kad būtų užtikrinta atitiktis PN-89/B-10425 standartui.

Dūmtraukio sujungimų pavyzdžiai

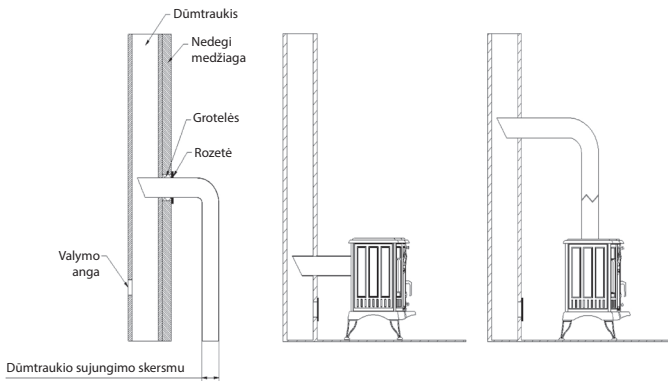

Autonominę krosnelę reikia dėti ant nedegaus, pakankamą apkrovą išlaikančio pagrindo.

Jeigu pagrindas netinkamas išlaikyti krosnelės svorio, reikia imtis atitinkamų veiksmų pagerinti pagrindo apkrovos išlaikymo savybes (pvz., padėti plokšteles, kurios paskirsto apkrovą didesniame plote). Autonominę krosnelę reikia jungti prie autonominio (išmetamųjų dujų) dūmtraukio. Kad veiktų, autonominė krosnelė naudoja orą, todėl reikia užtikrinti tinkamą patalpą, kurioje statoma krosnelė, vėdinimą. Vėdinimo sistemos oro įleidimo grotelės turi būti apsaugotos nuo savaiminio užsidarymo.

Pirmasis uždegimas

PASTABA!

- per pirmąjį uždegimą krosnelė turi degti lėtai, kad jos dalys plėstųsi tolygiai
- degant krosnelei, sukamosios ir kitos rankenėlės įkaista

Dėl aštraus dūmų ir degėsių kvapo, sklindančio iš patalpų šildytuvo per pirmąjį uždegimą nereikia nerimauti: jį sukelia degantys dažai, kuriais nudažytos įvairios krosnelės dalys. Taip dega polimerizuoti dažai.

Prieš pirmąjį uždegimą nuo pelenės ir krosnies laito reikia nulupti lipdukus bei pašalinti kitus priedus. Pirmą kartą uždegant krosnelę, turi būti palaikoma minimali temperatūra, o durelės - truputį praviros (maždaug 1-2 cm), kad kamšalas susijungtų su laku. Visos medžiagos turi lėtai prisitaikyti prie aukštų temperatūrų. Per kelis pirmuosius krosnelės uždegimus pasklinda nemalonus kvapas, kurį sukelia degantys dažai. Kol šis kvapas neišsisklaido, patalpą, kurioje stovi krosnelė, reikia nuolatos vėdinti.

Svarbu: Prieš uždegant didelę ugnį, du arba tris kartus reikia uždegti nedidelę liepsną. Taip krosnelės konstrukcija tinkamai susiformuos ir dažai sukietės. Į krosnies pakurą nereikia prikrauti labai daug malkų: kuro kiekis optimalus, kai pridėta apie viena trečioji dalis pakuros. Prieš pridedant į krosnį malkų, reikia palaukti, kol liepsnos išblės.

Deгалų pasirinkimas / Rekomenduojami degalai

- Gamintojas rekomenduoja naudoti kietmedžio rąstus, tokius kaip: buko, drebulės, ąžuolo, alksnio, beržo, uosio ir t. t. Rąstų ilgis turi būti panašus į grotelių plotį.

Rąstų ilgis turėtų būti panašus į grotelių plotį. Ant grotelių jie turėtų būti dedami horizontaliai. Nenau-dokite per ilgų rąstų ir nesudėkite jų vertikaliai, nes jie gali trukdyti antrinio oro srautui, o apvirtę gali sugadinti viryklės sudedamąsias dalis, pvz.

- Prietaiso kūrenimui naudojamų malkų drėgnumas neturi viršyti 20 %, o tai atitinka medienai, kuri po nukirtimo buvo brandinta 2 metus ir laikoma po stogu.

Nerekomenduojamas kuras

Venkite kūrenti rąsteliais ar plokštėmis, kurių drėgnumas didesnis nei 20 %, nes dėl to gali būti nepa-siekti deklaruoti techniniai parametrai - sumažėti šilumos galia.

Nerekomenduojama prietaisui kūrenti naudoti spygliuočių rąstų ar ražienų, nes dėl jų prietaisas in-tensyviai degs.

Nepatartina naudoti spygliuočių rąstų arba žolinių medžių, nes dėl jų prietaisas intensyviai dega ir jį reikia dažniau valyti.

dūmtraukis. Netinkamas kuras taip pat turi įtakos stiklo užterštumo laipsniui.

Draudžiamas kuras

Šildytuve negalima deginti šio kuro: mineralinių medžiagų (pvz.: akmens anglių, atogrąžų medienos (pvz.: raudonmedžio), cheminių produktų ar skystų medžiagų, tokių kaip alyva, alkoholis, benzinas, naftalinas, laminuotų plokščių, impregnuotų ar presuotų medienos gabalų, surištų klijais, šiukšlių. Jei leidžiama naudoti kitą kurą, tai bus nurodyta vardinėje plokštelėje.

Bendra autonominės krosnelės schema

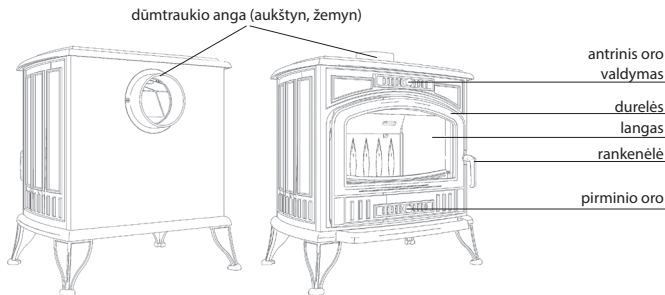

Sauga

Pradėjus naudoti ar prižiūrėti krosnelę, reikia nepamiršti, kad jos ketaus dalys gali įkaisti, todėl reikia mūvėti apsaugines pirštines. Kūrenant arba prižiūrint krosnelę, reikia laikytis toliau pateiktų pagrindinių saugos taisyklių:

- perskaityti židinio naudojimo instrukcijas ir griežtai laikytis jų nuostatų;
- krosnelę turi sumontuoti ir atiduoti eksploatuoti tinkamos kvalifikacijos montuotojas;
- prie krosnelės lango negalima palikti temperatūrai jautrių daiktų, negesinti krosnies lauto ugnies vandeniui, nekūrenti krosnelės, jei stiklas įtrūkęs ir nepalikti arti krosnelės degių daiktų;
- vaikai turi būti atokiai nuo krosnelės;
- visus remonto darbus turi atlikti kvalifikuotas montuotojas ir naudoti krosnelės gamintojo tiekiamas atsargines dalis;
- draudžiama atlikti modifikacijas arba keisti montavimo ar naudojimo taisykles be gamintojo leidimo. Kad krosnelė būtų saugiai naudojama, patartina ją kūrenant nuimti rankenėlę.

Minimalios dūmtraukio traukos nustatymas nominalios šiluminės galios (Pa) atžvilgiu:

Dūmtraukio trauka turi būti:

- minimali trauka - 6 ± 1 Pa;
- vidutinė rekomenduojamoji trauka - 12 ± 2 Pa;
- maksimali trauka - 15 ± 2 Pa.

Bendroji informacija

Podstawą poprawnego i bezpiecznego działania pieca jest właściwie czyszczone i konserwowany kocioł. Kad krosnelė gerai ir saugiai veiktų, reikia tinkamai valyti ir prižiūrėti dūmtraukį. Krosnelės valymo ir priežiūros periodai priklauso nuo izoliacijos kokybės ir kurui naudojamos medienos rūšies. Naudojant neišlaikytas, daugiau kaip 20 proc. drėgmės turinčias malkas arba spygliuočių medieną, dūmtraukyje gali užsiliepsnoti suodžiai, nes susidaro storas lengvai užsidegančio kreozoto sluoksniš, kurį reikia reguliariai išvalyti.

Naudojimas

- Būtinai vadovaukitės naudotojo vadovu;
- Per pirmuosius uždegimus dėkite vidutinį kiekį malkų, kad visa sistema tinkamai veiktų. Vėliau šį kiekį palaipsniui didinkite;
- Nedeginkite krosnelėje šiukšlių bei atliekų;
- Naudokite tik rekomenduojamą kurą
- Nekurkite krosnelės, jeigu stiklas sudužęs ar įtrūkęs. Prieš vėl kurdami krosnelę, pakeiskite stiklą. Šiuo

klausimu patartina kreiptis į krosnelės pardavėją. Patartina keičiant stiklą pakeisti ir durelių tarpiklius. Nepriveržkite varžtų per stipriai, kad stiklas galėtų netrukdomai plėstis;

- Pakūrę krosnelę po ilgesnio laiko, patikrinkite, ar atidaryti: dūmtraukis, jungiamasis vamzdis ir krosnelės ištraukimo sistema.

TECHNINIAI PARAMETRAI

Žr. įrenginio kategorijos lentelę, visą dokumentaciją: www.kratki.eu

Priežiūros taisyklės

Krosnelės kūrenimo būdas bei deginamos medienos kokybė turi esminės įtakos reiškiniams, vykstantiems krosnelėje. Todėl būtina reguliariai tikrinti ir prižiūrėti krosnelę bei jos dalis. Prieš kiekvieną šildymo sezoną reikia patikrinti ir išvalyti visą krosnelę. Ypatingą dėmesį reikia atkreipti į tarpiklių būklę. Jei reikia, pakeiskite tarpiklius.

Dūmtraukį reikia valyti tik specialiai šiam tikslui skirta įranga.

Naudotojas privalo valyti dūmtraukį pagal galiojančius įstatymus.

PASTABA! Karščiui atsparūs dažai neatsparūs drėgmei.

Pelenų valymas

Pelenai nebyra iš pakuros, jeigu pelenė reguliariai išvaloma. Negalima leisti pelenams byrėti ant grotelių dugno, nes necirkuliuoja oro srautas, būtinas užtikrinti degimą.

Pelenus reikia suberti į metalinį konteinerį su sandariu dangteliu.

Stiklo valymas

Stiklas stipriai įkaista. Jį galima valyti tik kai krosnelė nekūrenama. Nevalykite stiklo abrazyvinėmis medžiagomis. Stiklas pagamintas iš stiklo keramikos, kuris atsparus net 650°C temperatūrai. Dureles reikia uždaryti tik užšauvant rankeną. Negalima įžeibti ugnies per arti durelių. Uždegimui negalima naudoti degiųjų skysčių, riebalų ar kitų netinkamų medžiagų.

PASTABA! Abrazyvinius durelių vyrių paviršius bei užšovą kartkartėmis sutepkite grafitiniu tepalu..

GARANTIJOS NUOSTATOS IR SĄLYGOS

Garantija:

Gamintojas užtikrina veiksmingą įrenginio veikimą pagal šioje garantijoje nurodytas krosnelės technines bei eksploatacines savybes. Krosnelė turi būti montuojama, jungiama prie vamzdžių ir kūrenama vadovaujantis šioje naudotojo vadove pateiktais nurodymais. Krosnelę turi montuoti kvalifikuotas specialistas. Garantija apima nemokamą krosnelės taisymą penkerius metus nuo jos įsigijimo. Garantines pretenzijas galima pareikšti nuo krosnelės įsigijimo datos iki paskutinės gaminio garantinio laikotarpio dienos.

Garantija neapima:

- grotelių bei stiklo;
- defektų, sukeltų dėl mechaninių veiksnių, krosnelės užteršimo, modifikacijų, perdirbimų, priežiūros ir valymo, nelaimingų atsitikimų bei avarijų, cheminių medžiagų, oro (spalvos keitimo ar išblukimo ir pan.), netinkamo laikymo ar sandėliavimo, nesankcionuoto remonto, gabenimo per siuntų tarnybą ar paštą, netinkamo sumontavimo ar kūrenimo.

Minėtaisiais atvejais garantinės pretenzijos atmetamos.

Visų mūsų įmonės gaminamų įdėklų kurui draudžiama naudoti anglį. Jeigu deginama anglis, krosnies garantija be jokių išimčių anuliuojama. Pranešdamas apie garantinį trūkumą, pirkėjas privalo pasirašyti pareiškimą, jog mūsų įmonės pagamintame ugniakure nedegino anglies ar kitos, neleistinos rūšies kuro.

Įtariant, jog buvo naudota neleistinos rūšies kuras, ugniakuras ištiriamas, nustatant, ar nėra neleistinų medžiagų pėdsakų. Jeigu tyrimas parodo, jog neleistina medžiaga naudota, pirkėjas netenka visų garantinių teisių ir privalo sumokėti visas su skundu susijusias (įskaitant tyrimą) išlaidas.

Jeigu leidžiama naudoti kitos rūšies kurą, atitinkama informacija nurodoma įrenginio kategorijos lentelėje.

Pirkėjas gali pasinaudoti savo teisėmis šiais būdais:

- gamintojo pripažintų defektyviomis dalių nemokamu taisymu ar pakeitimu;
- kitų krosnelėje nustatytų trūkumų pašalinimu;
- sąvoka „remontas“ neapima veiksmų, aprašytų naudotojo vadove (priežiūros, valymo), kuriuos naudotojas privalo atlikti savarankiškai;
- garantiniu laikotarpiu pateiktus skundus gamintojas nemokamai apiformina ir svarsto per 14 dienų nuo skundo pateikimo, jeigu tinkamai užpildžius šią garantinę kortelę arba jos nesant, kvitas, kuriame nurodyta susijusio gaminio įsigijimo data, pateikiamas kartu sugedusią įrangą.

Garantinė kortelė galioja, jeigu:

- ji tinkamai užpildyta ir joje nurodyta gaminio įsigijimo data, yra antspaudas bei parašas;
- gaminio įsigijimo data garantinėje kortelėje atitinka datą, nurodytą kvite arba sąskaitoje faktūroje.

Automatinė oro tiekimo sistema (AOTS) (neprivaloma)

Dvimetalis, automatinio reguliavimo termostatas reguliuoja oro tiekimą į krosnies laitą ir degimo temperatūrą autonominėje krosnelėje.

Prieš uždegant krosnelę, termostato angą reikia nustatyti tokiu kampu, kad būtų galima užtikrinti netrukdomą oro srauto patekimą į krosnies laitą, bei atidaryti oro įleidimo angas durelėse bei krosnelės priekinėje dalyje.

Patartina iš pat pradžių eksperimentuojant 60 proc. atidaryti termostatą. Tuomet pasiekiami optimali 3,5 – 4 kg malkų įkrovos degimo temperatūra. Užsidegus malkoms, reikia uždaryti oro įleidimo angas durelėse bei krosnelės priekinėje dalyje. Ugniakure kylant temperatūrai, pradeda veikti termostatas:

palaipsiui užsidarydamas jis sumažina oro kiekį pakuroje.

Temperatūrai pakilus iki optimalios 300°C padalos, oro tiekimas gerokai sumažėja, dėl ko krosnelės temperatūra nukrinta iki minimalios, reikiamos palaikyti liepsną. Temperatūrai nukritus žemiau 250°C, oro tiekimo sistema pradeda automatiškai atidarinėti ir degimas vėl tampa stipresnis. Kad degimo temperatūra būtų didesnė, prieš uždegant krosnelę reikia nustatyti didesnį termostato vožtuvo kampą. Palyginus su krosnele be automatinės degimo valdymo sistemos, įrenginyje su termostatu galima 30 proc. sumažinti deginamos medienos kiekį. Be to, jog ekonomiškai deginama mediena, minėtojo tipo krosnelės patogiau eksploatuoti. Nereikia nuolatos tikrinti bei reguliuoti oro tiekimo į dureles ir krosnelės priekinę dalį reikiama degimui palaikyti: šią funkciją atlieka termostatas.

ATSARGINĖS DALYS

Jeigu po daugelio metų reikia pakeisti kai kurias įrenginio dalis, kreipkitės į krosnelių pardavėją arba bet kurį mūsų įmonės atstovą.

Užsakant atsarginės dalis, reikia pateikti išsamią informaciją, nurodytą įrenginio kategorijos lentelėje, esančioje garantinės kortelės nugarėlėje. Garantinę kortelę reikia išsaugoti net pasibaigus garantiniam laikotarpiui.

Turėdamas šiuos išsamius duomenis bei gamyklos dokumentaciją, pardavėjas gali per trumpą laiką pristatyti visas reikiamas atsarginės dalis ir sutaisyti krosnelę, nes tai yra dalis jo įsipareigojimų.

PASTABA: Įtrūkimai, kurie gali atsirasti vermikulito skyduose, yra natūralūs šios rūšies medžiagai ir neturi įtakos įrenginio eksploatacinėms savybėms.

PASTABA: Vadovaujantis Lenkijos įstatymais, patalpoje, kurioje pastatyta krosnelė, negalima naudoti jokių oro ištraukimo įrenginių.

GAMINTOJAS

KRATKI.PL neprisiima jokios atsakomybės už žalą, sukeltą dėl neleistinų, naudotojo atliktų krosnelės bei

likusios vamzdžių sistemos modifikacijų.

Siekdama nuolatos tobulinti savo gaminių kokybę, KRATKI.PL pasilieka teisę keisti įrangą be išankstinio įspėjimo.

Mažiausias atstumas nuo viryklės iki nedegių medžiagų 20 cmMažiausias atstumas nuo viryklės iki degių medžiagų nurodytas toliau pateiktoje lentelėje.

Modelis	Atgal	Šoninės pusės	Stiklas	Rankena
K9	80	80	200	Apsauginė pirštinė
K8	60	60	150	
K6	60	60	150	
K7	60	60	150	
K5	80	80	200	
K10	120	150	150	

Olete ostnud omale ehtsa kamina, mis pakub Teile naudiguhetki paljudeks aastateks.

Antud kasutusjuhend on koostatud selleks, et tagada kamina õige kasutamine ja seeläbi ka vastupidavus. Palun lugege juhend hoolikalt läbi!

Juhend tutvustab Teile kamina omadusi ja funktsioone. Kamin pakub Teile rõõmu ja naudingut kui järgida juhendis toodud turvanõudeid. Pidage meeles, et kamina küttevõime on suur ja võib põhjustada kahju kui kasutate ei järgita turvanõudeid.

Kamina paigaldamisel tuleb arvestada kehtiva seadusandluse ja tehniliste nõuetega, mis on kirjas antud paigaldusjuhendis. Kamina peab paigaldama spetsialist, kes omab vastavat kutsetunnistust.

Toode on vastavuses standardiga EN13240 ja sellele on väljastatud CE-sertifikaat.

Enne paigaldamist palun tutvuda kohaliku omavalitsuse ettekirjutustega ja kontrollida korstna seisukorda.

Näiteid korstnaühendusest

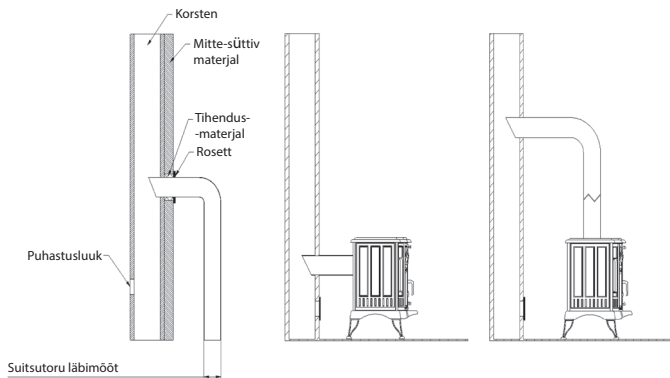

Enne kamina paigaldamist

Tuleb ohutuse tagamiseks kontrollida järgmist:

- Värske õhu juurdevool tuppa peab olema hea, et tagada põlemisprotsessi puhtus
- Korsten peab olema heas korras ja tõmme korstnas piisav
- Süttiv materjalid peavad olema kaminast ohutus kauguses

Turvalisuse ja soojatootlikkuse seisukohalt on tähtis, et ruumis oleks tagatud piisav värske õhu juurdevool. Õhuvahetuse tagamiseks on mõistlik teha värske õhu haare kaminaruumi kõige kaugemasse nurka. Kui ruumis ei ole piisavalt hapnikku, siis põlemisprotsess ei ole puhas ja võib põhjustada suitsu ja nõe tekkimist ning klaasi tahumist. Suits ja klaasi tahumine on normaalne nähtus tule süütamisel, aga kui tulekolde temperatuur tõuseb, siis peab suits kaduma ja klaas puhtaks põlema.

Suitsutorude paigaldusel peab jälgima, et horisontaalseid osi oleks võimalikult vähe ja need oleksid paigaldatud väikse langetusega kamina suunas. Kui suitsutoruühendused peavad olema õhutihedada.

Suitsutoru juures tuleks kasutada võimalikult vähe põlvi, soovitatavalt mitte rohkem kui kaks.

Suitsutorude paigaldamisel tuleb järgida tootjapoolseid instruktsioone.

Tõmme korstnas peab olema piisav, et tagada põlemisprotsessi normaalne kulg. Korsten ja suitsutoru peavad olema korras ja puhastatud.

Korstne peab ulatuma 80 cm üle hoone harja juhul kui hoone hari jääb korstnast vähem kui 3m radiusse. Suitsutoru läbimõõt ei tohi mingil juhul olla alla 125mm. Kahte tulekollet ei tohi ühendada ühte lõõri.

KASUTAMINE / Soovitatav kütus

- Tootja soovib kasutada lehtpuidust palke, näiteks: pöök, sipelgapuu, tamm, lepp, kask, saar jne. Palgid peaksid olema samapikkused kui resti laius.

Palgid peaksid olema sama pikad kui resti laius. Need tuleks asetada horisontaalselt restile. Ärge kasutage liiga pikki palke ja vinnastage neid vertikaalselt, sest need võivad takistada sekundaarõhu voolu ja nende ümberminek võib kahjustada pliidi komponente, nt klaasi.

- Seadme kütmiseks kasutatava puidu niiskusesisaldus ei tohi ületada 20%, mis vastab järgmisele ta-semele

puidule, mida on pärast raiet 2 aastat laagerdatud ja ladustatud katuse all.

Kütus ei ole soovitatav

Vältige palkide või tahvlite põletamist, mille niiskusesisaldus on üle 20%, kuna see võib põhjustada deklareeritud tehniliste parameetrite mitte saavutamist - vähenenud küttevõimsust.

Seadme kütmiseks ei ole soovitatav kasutada okaspuidust palke või kännupuid, kuna need põhjustavad seadme intensiivset põlemist.

Ei ole soovitatav kasutada okaspuidust palke või rohupuid, kuna need põhjustavad seadme intensiivset põlemist ja nõuavad sagedasemat puhastamist.

suitsutoru. Sobimatu kütus mõjutab ka klaasi määrdumisastet.

Keelatud kütus

Kütteseadmes ei tohi põletada järgmisi kütuseid: mineraalid (nt: kivisüsi, troopiline puit (nt: mahagon), keemiatooted või vedelad ained nagu õli, alkohol, bensiin, naftaleen, laminaatplaadid, immutatud või pressitud liimiga seotud puidutükid, prügi. Kui muud kütused on lubatud, siis on see kirjas nimesildil.

Kaminaosade kirjeldus

Suitsutoruühendus (tagant, pealt)

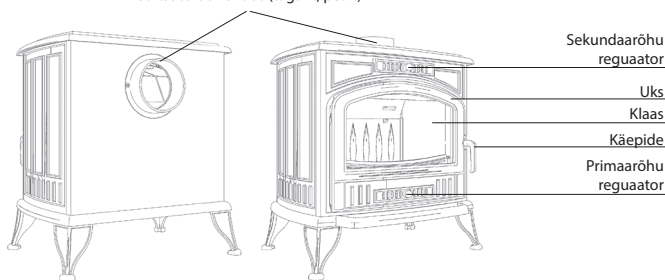

Vajalik tõmme tagamaks küttekeha nominaalvõimsust [Pa]:

Tõmme peab olema järgmine:

- miinimum tõmme - 6 ± 1 Pa;
- keskmine soovituslik tõmme - 12 ± 2 Pa;
- maksimaalne tõmme - 15 ± 2 Pa.

Korstent ja küttekollet peab puhastama vähemalt korra aastas (enne küttehoaja algust). Puhastamise

vajadus sõltub küttekolde kasutamise intensiivsusest ja kütuse (küttepuude) kvaliteedist. Märja kütetepuu (niiskust rohkem kui 22%) kasutamine põhjustab kolde, suitsutorude ja korstna nõestumist ja seetõttu ka tihedamat puhastamist. Nõestumise tagajärjel saab kahjustada malmosade viimistlus ja need lähevad rooste.

Kamin tuleb paigaldada vastavuse ehitusseaduse ja tuleohutusstandarditega. Kamina paigutus peab olema piisavalt kaugel süttivatest materjalidest (vt. kamina küljes olev kleebis). Vajadusel tuleb kaitsta kamina ümber olevaid seinu ja objekte. On tähtis teada, et kõik süttivad materjalid ei ole esmapilgul silmaga nähtavad, näiteks karkassipostid seintes. Kamin tuleb asetada kindlale ja mitte-süttivale alusele, mille kandavõime on piisav.

Kamina lahtipakkimine ja ettevalmistused paigalduseks

- Eemaldage pakend ja asetage kamina põrandale. Vaadake kamin tähelepanelikult üle, juhul kui leiate, et kamin on kahjustada saanud, siis teavitage sellest kohe edasimüüjat.
- Palun järgiga antud paigaldusjuhendit, kui teil tekib küsimusi kamina paigalduse kohta, siis palun võtke ühendust maaletoojaga.
- Avage kaminauks ja võtke välja kõik kaminaga kaasasoleva saatedokumendid. Kontrollige, et kõik dokumentatsioonid toodud detailid on kaminaga kaasas.
- Paigaldage ukse kääpide.
- Keerake kamin ettevaatlikult selili, eemaldage nurkades asuvad 4 kruvi ja paigaldage nendesse kohadesse jalad. Poldid tuleb kõvasti kinni keerata. Tõstke kamin jalgadele.
- Tõstke kamin oma kohale. Kamina lohistamine võib kahjustada nii Teie põrandat kui ka kamina jalgu!
- Kinnitage Teile sobiva suitsutoru väljaviigu külge muhv ja katke kasutamata väljaviik selleks ettenähtud plaadiga. Kontrollige, et katteplaat on paigaldatud õhutihedalt!
- Kinnitage kamina külge korstnaühendustoru järgides tootjapoolseid juhiseid.

Turvalisus

Kamina õige hooldus ja kasutamine tagab pikaaegse kasutuskindluse. Ohutuse tagamiseks tuleb järgida allpool toodud nõudeid:

- Kaminas võib kütmiseks kasutada puitu, mille max niiskust on 22%. Vedelate kütuste kasutamine on keelatud! Vedelaid kütuseid ei ole lubatud kasutada ka süütamiseks. Kergesti süttivad vedelikud tuleb hoida kaminast ohutus kauguses!
- Põlemisprotsessis eralduvad gaasid võivad olla eluohtlikud. Suitsugaasid peavad olema juhitud korstnasse ja nende sattumine eluruumidesse suitsuviikude ühenduskohtadest peab olema välistatud. Kamina ukse tihendit peab regulaarselt kontrollima, see tuleb asendada uuega kui on märgata kulumise jälgi. Soovitav on paigaldada ruumi ka suitsuandur.
- Kaminaruumis peab olema tagatud korralik värsk õhu juurdevool. Kaminat ei ole lubatud paigaldada ventilatsiooniseadmetega samasse ruumi, sest ventilatsiooniseade võib hakata õhku võtma korstna kaudu juhtides suitsugaasid tuppna.
- Nõe ladestumine suitsuviikudesse ja korstnasse võib põhjustada põlengu korstnas. Kui Teil on kahtlusi, et tuli võib olla sattunud korstnasse, siis tuleb evakueerida kõik inimesed, sulgeda kamina õhuvõtavad ja helistada tuletõrjese. Nõe ladestumise vältimiseks tuleb suitsuviike ja korstnaid regulaarselt puhastada. Nõe ladestumine on väiksem kui põlemisprotsess on intensiivne ja puhas, mis tähendab, et on tagatud korralik õhu juurdevool ja puud on kuivad. Soovitav on hoida tulekustuti alati majas hõlpsasti ligipääsetavas kohas.
- Kütmise tulemusena kuumeneb kamina välispind ja selle puudutamisel võib saada põletushaavu. Kui majas on lapsed, siis tuleks kasutada kaitsevõrke, et vältida laste kokkupuudet kaminaga. Kütuse lisamisel tuleb alati kanda kaitsekindaid!
- Kaminat ei tohi üle kütta! Kui kamina välimised malmosad kumavad punakalt, siis on tegemist ülekuütamisega ja tuleb vähendada õhuvõtukanalite kaudu antava õhu hulka.
- Kõikidele kamina kasutajatele tuleb antud juhendit tutvustada. Palun jätke juhend kamina vahetuslähedusse, et vajadusel oleks võimalik seda veelkorra lugeda.
- Kaminat ei tohi kasutada kui mõni kamina osa on kahjustatud või üldse puudu. Puuduvad osad tuleb

- asendada originaalvaruosadega ja kamina konstruktsioonis muudatuste tegemine on keelatud!
- Kütmise ajaks on soovitatav ukse käepide eemaldada.

Kamina kasutamine

Kütus

Kamin on mõeldud kütmiseks küttepudega. Kaminas ei tohi põletada:

- paberit ja pappi, välja arvatud tule süütamiseks;
- töödeldud või värvitud puitmaterjale;
- sünteetilisi aineid;
- majapidamisjätmeid;
- vedelkütuseid;
- plastikust materjale.

Keelatud materjalide põletamine võib kahjustada kaminat ja põhjustada vääramatut kahju.

Küttematerjali tuleb hoida kuivas, puud peavad olema vähemalt 1 aasta kuivanud. Märja küttematerjali kasutamine tagajärjel ladestub nõgi lõõride ja kamina sisepindadele.

Esimene kütmine

TÄHELEPANU!

-Esimesel kütmisel tuleb kamin „sisse kütta“ vähesel tulega, et lubada kamina värvil saavutada oma lõplik tugevus ja kamina osadel paisuda.

-Kamina käepidemed lähevad kuumaks! Kui katsute käepidemeid, siis tuleb kasutada pajakinnast.

Esimesel kütmisel eraldub kaminast ja ühendustorudest gaase, mis põhjustavad mõneti ebameeldivat lõhna, seetõttu tuleb ruume korralikult õhutada.

Enne kütmist palun eemaldage kõik lisada tuhasahtlist. Esimesel kütmisel tuleb teha väga väike tuli, et materjalid saaksid lõplikult kuivada ja reageerida temperatuurimuutusele.

Tähtis: Sissekütmist võiks korrata 2-3 korda enne kui kamin täiel võimsusel kasutusele võtta.

Tulekollet ei tohi kunagi täiesti täis toppida, tuleks jätta ligikaudu 2/3 põlemisõhku.

Küttematerjalid: Kaminas tohib põletada vaid kuiva lõhutud küttepuid (max niiskus 22%). Teiste kütuste, märja puu või prügi põletamine põhjustab korstna ja kamina nõestumist, sellega vähendades nende eluiga ning suurendab korstna põlemamineku ohtu.

Õhuvõtu reguleerimine

Põlamisprotsess vajab hapniku. Õhk juhatakse tulekoldesse ukse alaosas olevate avade kaudu (primaarne õhuvõtt) ja klaasi kohal olevate avade kaudu (sekundaarne õhuvõtt).

Primaarset õhuvõttu kasutatakse tule süütamisel, sekundaarset õhuvõttu aga järelpõlamisprotsessis. Sekundaarne õhuvõtt hoiab ka klaasi puhtana. Peale süütamist primaarõhuvõtu sulgeda ja kasutada sekundaarset õhuvõtukanalit.

Õhuvõttu tuleb reguleerida vastavalt tõmbele ja see tuleb katsetades selgeks teha. Süütamiseks tuleb mõlemad õhuvõttud täielikult avada, kui tuli on süttinud võib hakata ka õhukanaleid vähehaavad sulgema. Hapniku pealevoolu vähendamine aeglustab põlemisprotsessi ja selle tulemusena võib klaas tahmuda, kuid see peaks hiljem puhtaks põlema.

Kütuse lisamine

Enne küttematerjali lisamist tuleks õhuvõtuavad täielikult avada. Õhu juurdevoolu suurendamine tagab lisatud küttematerjali korralikku süttimise. Alati on parem lisada kütust väikestes kogustes.

Kütuse lisamisel tuleb alati kasutada kindaid ja muid abivahendeid, et vältida põletusi.

Puhastamine ja korrashoid

Kõige suuremat mõju teie kamina heaolule omab küttematerjal, mida te kasutate. Halva kvaliteediga kütuse kasutamine jätab koheselt jälje kamina küttekoldele.

Algselt on soovitatav kontrollida suitsutorude seisundit korra kuus. Peale paarikuist kasutamist on Teil ülevaade sellest kui palju ja kui pika perioodi vältel tekib nõgi lõõridesse ja võite sellele toetudes määrata kontrollimiseks ja puhastamiseks sobiva intervalli.

Teisi kontrolli vajavaid detaile tuleks üle vaadata vähemalt kaks korda aastas. Juhul kui märkate puudu jääke, tuleb need koheselt kõrvaldada!

- Kontrollige suitsutorudesse kogunenud nõgi, samuti tuleb vaadata, et toruühendused pole kahjustatud.
- Kontrollige, et klaas oleks pragudeta ja tihend terve.
- Kontrollige tulekollet, juhul kui koldekivides on pragusid võib neid parandada tulekindla mördiseguga, suuremate kahjustuste puhul tuleb kivid välja vahetada.
- Kaminauks peab sulguma tihedalt. Tiheduse kontrolliks asetage ukse vahele tükk paberit ja üritage seda sealt ära tõmmata. Paberi eemaldamine ukse vahelt ei tohiks olla väga lihtne. Kontrollige samal meetodil erinevad kohti ukse juures. Juhul kui paber tuleb ukse vahelt välja hõlpsasti, tuleks tihend välja vahetada.

Kaminat tohib puhastada vaid kuiva lapi või tolmuimejaga. Puhastusained võivad jätta kamina pinnale plekke. Kamina puhastamiseks ei tohi kasutada abrasiivseid aineid või puhastuslappe, sest need kriimustavad kamina viimistlust. Värvitud kaminaid on võimalik üle värvida, selleks tuleb kasutada kaminatele sobivat kuumuskindlat värvi.

Tuhakasti tühjendamine

Tuhakasti tuleb puhastada regulaarselt. Kujunud tuhk takistab õhuliikumist tuharesti juures ja võib põhjustada tuharesti väändumist. Tuhakasti tühjendamiseks peab kamin olema jahtunud. Avage kaminauks ja võtke tuhakast välja kasutades selleks ettenähtud abivahendit. Tuhakasti ei tohi tühjendada anumasse, kus on ladustatud süttivaid materjale.

Klaasipuhastamine

Kaminaklaas võib tahmuda kui õhu juurdevool on väike ja küttematerjal on niiske. Klaasi tahmumine on märk sellest, et põlemisprotsess ei ole puhas. Kui temperatuur koldes tõuseb, siis peaks klaas puhtaks põlema.

Siiski tuleb klaasi aegajalt puhastada. Klaase on kerge puhastada tuhaga – selleks tuleks niiske majapidamis-paber teha tuhaga kokku ja sellega klaas puhastada. Klaas tuleb kuivatada puhta majapidamis-paberiga. Klaasi puhastamiseks ei tohi kasutada abrasiivseid aineid ja materjale.

Kaminatele on paigaldatud mineraliseeritud klaasi, mille kuumataluvus ulatub 650 kraadini. Kaminat paigaldades ja kasutades tuleb olla eriti ettevaatlik, kuna klaas ei erine vigastuste ja mehhaanilistele löökidele vastupidavuse poolest tavalisest klaasist. Küttematerjali liisamisel tuleb jälgida, et puuhalud ei jääks väljapoole uksejoont, ega toetuks vastu klaasi.

Klaasid on kinnitatud suhteliselt nõrgalt, et vältida pingete tekkimist klaasis. Siiski on võimalik, et esimestel kütiskordadel tekib klaasi pragu, mis on tingitud pingest. Pragude tekkides palume Teil viivitamatult võtta ühendust tootja või maaletoojaga.

Varuosad

Palun võtke ühendust maaletoojaga kui teil tekib vajadus mõni detail välja vahetada. Varuosade nimed leiate garantiikaardi tagaküljelt.

NB: Vermikuliitplaadi praod ei mõjuta selle kasutust. Kui vermikuliit tuleb välja vahetada kui plaat hakkab täielikult murenema.

Võimalikud probleemid ja nende lahendused

Tuli ei jää põlema

Kui tuletegemisega on probleeme, siis on reeglina probleemiks hapnikupuudus, märg küttematerjal või puudulik tõmme.

Juhul kui probleem ei ole küttematerjalis tuleks kontrollida:

- õhuvõtud on avatud;
- suitsutorudes ei ole takistusi ja siiber on lahti;
- korsten on piisava kõrgusega ja tõmme on piisav;
- ruumis on piisav õhuvahetus ja seda ei sega ventilaatorid või teised õhku tarbivad masinad.

Klaas tahmub

Klaasi tahmumise põhjuseks on:

- põlamisprotsess ei ole puhas hapnikupuuduse tõttu;
 - küttematerjal on niiske või halva kvaliteediga;
 - primaarõhu ja sekundaarõhu suhe on vale.
- Soovitav on suurendada kamina õhuvõttu sekundaarse kanali kaudu. Sekundaarõhk liigub mööda klaasi alla ja seega aitab klaasil puhtaks põleda.

Kamin ajab sisse

Kui kamin on paigaldatud vastavalt juhendile, siis ei tohiks kamin sisse ajama hakata. Siiski on võimalik, et tõmme on puudulik tulenevalt aastaajast. Samuti võib põhjuseks olla kinni ununenud siiber või mõni muu takistus suitsulõõrides.

Põlemisprotsess on liiga intensiivne

Selle põhjuseks on reeglina liiga suur pealeantava õhu hulk. Kõigepealt tuleks vähendada õhuvõtuava-de kaudu tuleva õhu hulka. Kui see ei anna tulemust, siis on ilmselt ukse tihend kahjustatud ja liigne õhk satub tulekoldesse ukse kaudu.

Kui probleem ei ole õhuvõtuavades ega tihendis, siis on tuleks tõmmet reguleerida siibri osalise sul-gemisega.

Leek korstnaslõõris

Leek jõuab korstnalõõri ainult juhul kui lõõrid on puhastamata ja sinna on tekkinud liiga palju nõgi. Sellise olukorra vältimiseks tuleb puhastada lõõre regulaarselt ja jälgida, et põlemisprotsess oleks või-malikult täielik ja puhas. Kui leek on jõudnud lõõridesse, tuleks sulgeda kõik õhuvõtuavad, evakueerida inimesed ja helistada päästetamistesse.

Pliidi minimaalne kaugus mittesüttivatest materjalidest 20 cm

Pliidi minimaalne kaugus mittesüttivatest materjalidest on esitatud alljärgnevas tabelis.

Mudel	Tagasi	Küljed	Klaas	Käepide
K9	80	80	200	Kaitsekinnas
K8	60	60	150	
K6	60	60	150	
K7	60	60	150	
K5	80	80	200	
K10	120	150	150	

Pretensioonid ja laiendatud garantii

Pretensioonide esitamise aeg on 24 kuud alates ostukuupäevast.

Tootja annab tootele laiendatud garantii kui kamin on paigaldatud vastavat paigaldusjuhendile kvalifi-katsiooni omava spetsialisti poolt ja kaminat on kasutatud vastavalt kasutusjuhendis toodud juhistele arvestades head kasutustava. Laiendatud garantii kehtib 5 (viis) aastat alates ostukuupäevast ja tagab kamina tasuta parandustööd selle perioodi vältel.

Pretensioone ei ole õigus esitada ja neid ei rahuldata ning laiendatud garantii ei kata:

Tuharesti ja kaminaklaasi (need on n.n. kulumaterjalid, mille eluiga sõltub kamina kasutustihedusest, küttematerjalist ja tuhasahtli tühendamistihedusest)

Kahjustused, mis on põhjustatud mehhaanilistest löökidest; määrdumisest; kamina ümberehitamisest; puudulikust hooldusest ja puhastamisest; kemikaalidest; keskkonnast (niiskus ruumis); valedest hoius-tamistingimustest; ebaprofessionaalsetest parandustöödest; transpordikahjustustest; valesst paigaldus-est ja kasutusest.

Küttekolletes on keelatud põletada kivisütt ja puitbrikette! Keelatud kütuste kasutamisel kat-keb laiendatud garantii ja te olete rikkunud kamina kasutusjuhendit, mis ei anna Teile õigust esitada pretensioone.

Esitades pretensiooni või laiendatud garantii nõude kinnitab kamina omanik, et ta ei ole kasu-

tanud kütmisel sütt, puibriketti ega teisi keelatud kütuseid ja ei ole kaminas põletanud prügi ega olmejäätmeid. Juhul kui tekib kahtlus, et kaminat on köetud keelatud kütustega, on tootjal või tootja esindajal õigus tellida ekspertiis. Kui ekspertiisi tulemusena selgub, et analüüsides leitakse keelatud jäätmeid, tuleb Kamina omanikul hüvitada kõik garantiinõude ja ekspertiisiga seotud kulud.

Lubatud kütused on ära toodud tuhasahtli all oleva CE-kleebisel.

Tootja

KRATKI.PL ei võta vastutust kaminaomaniku poolt kaminale ja korstnasüsteemile tehtud muudatustest tingitud kahjude eest. KRATKI .PL jätab endale õiguse jätkuvalt täiustada oma tooteid.

Um das Brandrisiko zu vermeiden muss der Ofen laut geltenden Bauvorschriften und Normen eingebaut werden, die in der vorliegenden Bauanleitung erwähnt werden. Die Montage muss durch einen Fachmann durchgeführt werden. Das Gerät ist übereinstimmend mit der Norm 13240 und hat ein CE - Übereinstimmungszertifikat.

Man sollte immer die im jeweiligen Land geltenden Bauvorschriften einhalten und vor allem den Schornsteinkanal überprüfen. .

Allgemeines

Der Ofen muss gemäß den in jedem Land geltenden Bauvorschriften installiert werden. Der Ofen muss in einem Sicherheit garantierenden Abstand zu den leicht brennbaren Elementen aufgestellt werden. Es ist manchmal notwendig, die Wand und die anderen Elemente um den Ofen herum zu isolieren. Weiterhin muss der Ofen auf einem stabilen, unbrennbaren Boden aufgestellt werden.

Der Schornstein muss dicht sein und vor dem Anschluss des Ofens gereinigt werden. Der Anschluss des Ofens an den Schornstein muss dicht sein und aus unbrennbaren Materialien durchgeführt werden. Wenn der Schornsteinzug zu schwach ist, sollten vielleicht neue Schornsteinkanäle gelegt werden. Wichtig ist es auch, dass der Schornsteinzug nicht zu stark ist, in diesem Fall sollte man im Schornstein ein den Kaminzug stabilisierendes Gerät einbauen. Alternativ kann man noch auf dem Schornstein ein Gerät aufsetzen, das den Kaminzug reguliert. Die Kontrolle des Schornsteinkanals sollte man dem zuständigen Schornsteinfeger überlassen und den Einbau des Ofens sollte man einer qualifizierten Firma anvertrauen, um die Bedingungen der Norm PN-89/B 10425 einzuhalten.

Beispiele des Ofenanschlusses an de Schornstein

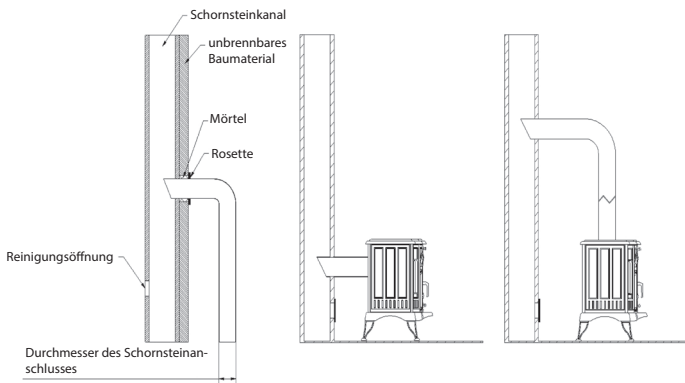

Der freistehende Ofen sollte auf einem unbrennbaren und stabilen Boden aufgestellt werden. Falls der Boden nicht entsprechend tragfähig ist, sollte das nachgebessert werden (indem man z.B. Platten legt, dank denen das Ofengewicht auf grösserer Strecke verteilt wird). Der Ofen sollte an einen separaten Schornsteinkanal angeschlossen werden. Während der Ofen betrieben wird, verbraucht er Luft, deswegen muss der , in dem der Ofen aufgestellt wird, gut gelüftet werden. Die dazu verwendeten Luftgitter dürfen sich zugemacht werden.

Erstes Brennen im Ofen

Vorsicht!

- die ersten Verbrennungen im Ofen sollten nicht zu intensiv sein, um die natürlich ablaufende Dilatation der einzelnen Ofenteile zu ermöglichen
- die Griffe und Knöpfe erwärmen sich stark während des Brennvorgangs

Der ätzende Geruch während der ersten Brennvorgängen sollte keinesfalls beunruhigen – dieser Prozess ist vorübergehend und ist dadurch verursacht, dass die Farbe an den verschiedenen Elementen ausbrennt.

Vor dem ersten Brennen sollte man alle Aufkleber, sowie Elemente aus dem Aschekasten und Brennraum entfernen. Beim ersten Brennen soll man eine minimale Temperatur einhalten und die Ofentür ca. 1-2 cm breit öffnen, damit sich das Dichtungsmaterial mit dem Lack verbinden kann, alle Elemente müssen sich langsam an die hohe Temperatur gewöhnen. Während der paar ersten Ofenbetätigungen kann der Ofen einen unangenehmen Geruch entfalten, der entsteht auf Grund des Abbrennens der Farbe. Nach kurzer Zeit verschwindet dieser Geruch. Solange dieser Geruch beim Brennen zu spüren ist, sollte der Raum, in dem der Ofen steht, gelüftet werden.

Wichtig: Bevor man im Ofen regulär zu brennen beginnt, sollte man zwei bis drei Mal kleines Feuer im Ofen machen. Dadurch lassen sich alle Ofenteile aneinander anpassen und die Farbe wird richtig hart. Man soll die Brennkammer nicht voll mit Holz beladen, optimal soll die Brennkammer zu 1/3 mit Holz befüllt werden. Das Holz sollte auch bei etwas kleineren Flammen nachgelegt werden.

BRENNSTOFFAUSWAHL / Empfohlener Brennstoff

- Der Hersteller empfiehlt die Verwendung von Hartholzscheiten wie Buche, Hainbuche, Eiche, Erle, Birke, Esche usw. Die Scheite sollten eine Länge haben, die der Breite des Rostes entspricht. Die Länge der Scheite sollte der Breite des Rostes entsprechen. Sie sollten waagrecht auf den Rost gelegt werden. Verwenden Sie keine zu langen Holzscheite und stapeln Sie sie nicht senkrecht, da sie den Sekundärluftstrom behindern und beim Umkippen die Herdteile, z. B. das Glas, beschädigen können.
- Der Feuchtigkeitsgehalt des Holzes, mit dem das Gerät befeuert wird, sollte 20 % nicht überschreiten, was folgendem entspricht Holz, das nach dem Fällen 2 Jahre lang abgelagert wurde und unter einem Dach gelagert wird.

Nicht empfohlener Brennstoff

Vermeiden Sie die Verbrennung von Holzscheiten oder -platten mit einem Feuchtigkeitsgehalt von mehr als 20 %, da dies dazu führen kann, dass die angegebenen technischen Parameter nicht erreicht werden - reduzierte Heizleistung.

Es ist nicht ratsam, Nadelholz oder Stoppelholz zum Befeuern des Geräts zu verwenden, da dies zu einer intensiven Verbrennung des Geräts führt.

Es ist nicht ratsam, Nadelholzscheite oder Staudenholz zu verwenden, da diese eine intensive Verbrennung des Geräts verursachen und eine häufigere Reinigung erfordern.

Schornstein. Ungeeigneter Brennstoff wirkt sich auch auf den Verschmutzungsgrad der Scheibe aus.

Verbotene Brennstoffe

Folgende Brennstoffe dürfen im Ofen nicht verbrannt werden: Mineralien (z. B.: Kohle, Tropenholz (z. B.: Mahagoni), chemische Produkte oder flüssige Stoffe wie Öl, Alkohol, Benzin, Naphthalin, beschichtete Platten, imprägnierte oder gepresste, mit Leim gebundene Holzstücke, Müll. Wenn andere Brennstoffe zulässig sind, wird dies auf dem Typenschild vermerkt.

Allgemeines Schema des freistehenden Ofens

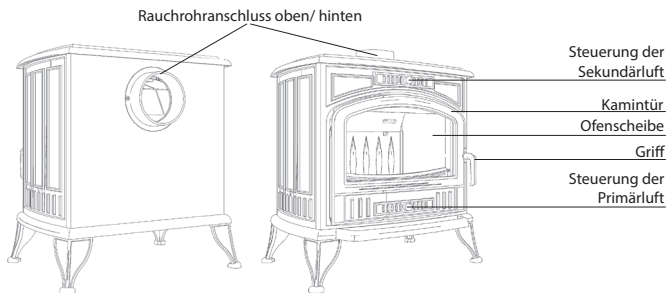

Mindestabstand des Herdes zu nicht brennbaren Materialien 20 cm

Der Mindestabstand des Herdes zu brennbaren Materialien ist in der nachstehenden Tabelle angegeben.

Modell	Zurück	Seiten	Glas	Handgriff
K9	80	80	200	Schutzhandschuh
K8	60	60	150	
K6	60	60	150	
K7	60	60	150	
K5	80	80	200	
K10	120	150	150	

Sicherheit

Beim Betrieb des Ofens sollte man beachten, dass die gusseisernen Elemente sehr heiß sein können, somit sollte man alle Arbeiten bei dem Ofen nur in Schutzhandschuhen ausführen.

Während man den Ofen betreibt, sollte man allgemein geltende Sicherheitsregeln beachten:

- sich mit der Bedienungsanleitung des Ofens bekannt machen und diese befolgen;
 - der Ofen sollte durch einen Fachmann angeschlossen werden;
 - in der Nähe der Scheibe keine leicht brennbaren Elemente lassen, das Feuer nicht mit Wasser löschen, einen Ofen mit gerissener Kamintürscheibe nicht betreiben;
 - kleine Kinder vom Ofen fernhalten;
 - alle Reparaturen nur einem Fachmann anvertrauen und nur Ersatzteile des Herstellers verwenden;
 - alle technischen Umarbeitungen an dem Ofen sind ohne Genehmigung des Herstellers nicht erlaubt.
- Aus Sicherheitsgründen sollte man während des Betriebs des Ofens die Griffe abnehmen.

Bestimmung des Schornsteinzugs in Pa für das Erreichen der Nominalleistung

Der Schornsteinzug sollte wie folgt betragen:

- minimaler Schornsteinzug - 6 ± 1 Pa;
- durchschnittlicher Schornsteinzug - 12 ± 2 Pa;
- maximaler Schornsteinzug - 15 ± 2 Pa.

Allgemeine Informationen

Die Grundlage für einen störungsfreien Betrieb des Ofens ist eine richtige Reinigung und Wartung

des Schornsteins. Die Häufigkeit der Schornsteinreinigung ist von seiner Isolierung und dem für das Brennen verwendetem Holz. Das Verwenden von nicht saisongelagertem Holz mit Feuchtigkeitsanteil über 20% sowie Brennen mit Nadelholz kann einen Schornsteinbrand auslösen, weil sich an den Schornsteinwänden eine dicke Schicht vom leicht brennbaren Kreosot abgelagert. Diese Kreosot-Schicht soll regelmäßig entfernt werden, weil sie sonst zur Schonsteinkorrosion führt.

Die einzelnen Teile des freistehenden Ofens sind aus Gusseisen gefertigt, zu diesen Teilen gehören: obere Platte, untere Platte, hintere Wand, die seitlichen Wände, linker und rechter Feuerrost, Türrahmen, Ofentür, Rauchrohrausgang, Rohrabdeckung, Füße, hintere und seitliche Abdeckplatte, Deflektor.

Bedienung des Geräts

- Immer die Garantiebedingungen einhalten
- Während der ersten Brennvorgänge nur mäßig Holz nachlegen, um die gesamte Anlage auf ihre Richtigkeit zu prüfen. Die Menge des nachgelegten Holzes stufenweise vergrößern
- Kein Müll und keine Abfälle verbrennen
- Nur empfohlenen Brennstoff verwenden
- Falls die Scheibe gebrochen oder gerissen ist, sollte der Ofen nicht gebraucht werden, die Scheibe sollte umgehend ausgetauscht werden. In diesem Fall sollte man am besten den Verkäufer kontaktieren. Beim Austausch der Scheibe wird auch empfohlen, die Dichtschnur auszutauschen, die Scheibe sollte jedoch nicht allzu fest zugeschraubt werden, um die Luftzirkulation zu ermöglichen
- Vor Beginn der Heizperiode sollte man die Durchlässigkeit des Schornsteinkanals und der Rauchrohre prüfen.

TECHNISCHE PARAMETER

Die Technischen Parameter sehen Sie auf dem Typenschild, weitere technische Daten finden Sie auf unserer Seite www.kratki.eu

Wartungsbedingungen

Auf den Zustand des Ofens und vor allem seiner Brennkammer sind zwei Faktoren von Bedeutung: die Betriebsweise des Ofens und für den Verbrennungsprozess verwendetes Holz. Der Ofen muss vor Beginn der Heizperiode technisch geprüft und gereinigt werden.

Man muss dabei besonders auf den Zustand der Dichtungen achten und diese eventuell austauschen. Um die Kerosot-Ablagerungen zu verhindern, wird empfohlen, den Ofen ab und zu maximal mit geschlossener Ofentür zu betreiben. Der Schornstein sollte mit dazu vorgesehenen Geräten und nur von Fachleuten gereinigt werden.

Vorsicht! Die hitzebeständige Ofenfarbe ist gegen Feuchtigkeit empfindlich.

Ascheentleerung

Es ist empfohlen, das Aschefach regelmäßig zu entleeren, damit die Asche nicht nach Außen ausgeschüttet wird. Man sollte darauf achten, dass die Asche nicht bis an den Feuerrost steigt und somit die für den Verbrennungsprozess notwendige Menge der Luftzufuhr verhindert. .

Scheibenreinigung

Die Scheibe darf gereinigt werden, wenn das Feuer im Ofen schon erloschen ist und der Ofen schon abgekühlt ist. Man sollte zu diesem Zweck keine Schleifmaterialien verwenden. Die Scheibe ist für Dauerbrand geeignet und bis 650 Grad Celsius hitzebeständig. Das Feuer sollte nicht zu nah an der Scheibe angezündet werden. Ein Ofen mit gebrochener Scheibe darf nicht gebraucht werden. Weiterhin darf man keine leichtbrennbaren Flüssigkeiten, keine Fette oder andere Substanzen für die Feuerzündung verwenden. Aus Sicherheitsgründen sollte der Griff während des Ofenbetriebs abgenommen werden.

Vorsicht! Die Scheibe erreicht beim Ofenbrennen hohe Temperaturen und kann somit erst im abgekühlten Zustand gereinigt werden. Die Türscharniere können gelegentlich mit Graphit-Schmier eingefettet werden.

GARANTIEBEDINGUNGEN

Garantiebereich:

Der Hersteller garantiert einen funktionstüchtigen Ofenbetrieb bei Einhaltung technischer Bedingungen, die in der vorliegenden Anleitung enthalten sind. Der Gebrauch des Ofens, sein Anschluss an den Schornstein und sein Betrieb müssen mit dieser Gebrauchsanweisung übereinstimmen.

Die Montage des Ofens sollte von einem Fachmann durchgeführt werden.

Während der 5 Jahre dauernden Garantiezeit hat der Kunde Anspruch auf eine kostenlose Reparatur des Geräts. Die Garantiezeit läuft ab dem Einkaufsdatum.

Der Garantie unterliegt nicht der Austausch des Feuerrostes und der Scheibe. Die Garantie umfasst weiterhin keine mechanisch entstandenen Schäden, sowie auch Schäden, die auf Grund der Umarbeitungen an dem Ofen, Wartungsarbeiten, Einwirkung der Wetterbedingungen oder chemischer Stoffe, falscher Betriebsweise und Aufbewahrung oder unrichtiger Montage des Ofens entstanden sind. In all solchen Fällen wird der Garantieanspruch abgelehnt.

In allen Kamineinsätzen und Öfen unserer Firma ist Kohle als Brennstoff unerlaubt. Das Heizen mit Kohle hat in jedem Fall ein Garantieverlust für die jeweilige Feuerstätte zu Folge. Der Kunde verpflichtet sich schriftlich, keine Kohle oder andere unerlaubte Brennstoffe zu verwenden. Fall ein Verdacht für die Nutzung von den erwähnten unerlaubten Brennstoffen entstehen sollte, wird das Heizgerät einer Expertise unterzogen, die den Gebrauch von den verbotenen Brennstoffmaterialien entweder verneint oder bestätigt. Im zweiten Fall verliert der Kunde seine Garantie und ist weiterhin verpflichtet, die Kosten des Untersuchungsprozesses zu bezahlen.

Falls ein anderer Brennstoff zugelassen werden sollte, wird diese Information auf dem Typenschild angegeben.

Rahmen der Garantie:

- der Ofen wird repariert, bzw. teilweise oder ganzheitlich ausgetauscht;
- alle Makel des Ofens werden beseitigt;
- die Reparatur umfasst keine Wartungs- und Reinigungsarbeiten;
- der Hersteller ist verpflichtet jede Reparatur im Rahmen der erteilten Garantie innerhalb von 14 Tagen von dem Anmeldetag auszuführen
- die Frist der Garantie verlängert sich um die Zeit von dem Tag der Anmeldung einer Beschädigung bis zu dem Tag, als der Besitzer des Ofens von der Ausführung der Reparatur benachrichtigt wurde. Die Zeitspanne wird in dem Garantieschein eingetragen.

Der Garantieschein ist gültig wenn:

- er richtig ausgefüllt ist, beinhaltet das Einkaufsdatum Firmenstempel und Unterschrift;
- das Einkaufsdatum auf dem Garantieschein ist mit dem Rechnungsdatum übereinstimmend.

Zusätzliche Option – automatische Frischluftzufuhr (ASDP)

Konzipiert auf Basis von Bimetal sorgt der sich selbst regulierende Thermostat für automatische Frischluftzufuhr in den Ofen und hilft somit die Verbrennungstemperatur im Ofen zu steuern.

Bevor man Feuer im Ofen anzündet, sollte man den Thermostat so einstellen, dass die Luft ungehindert in die Brennkammer fließen kann, desweiteren sollte die Ofentür und die Luftzufuhr durch den Aschekasten geöffnet werden.

Es wird empfohlen, den Thermostat beim Feueranzünden auf 60% zu öffnen und ca. 3,5-4Kilo Holz zu legen, um die optimale Temperatur zu erreichen. Wenn das Feuer im Ofen schon richtig brennt, sollte man alle Luftzuführöffnungen schließen. Sobald die Brenntemperatur steigt, beginnt auch der Thermostat seine Funktion zu erfüllen – die Luftklappe schließt langsam zu und verhindert die Zufuhr von Frischluft in die Brennkammer. Wenn die optimale Temperatur im Ofen, also die 300Grad erreicht wird, wird die Luftzufuhr deutlich begrenzt und somit beginnt die Temperatur zu sinken, bis zur minimalen Brenntemperatur. Wenn die Temperatur unter 250 Grad sinkt, beginnt die Luftklappe sich langsam zu öffnen und der Verbrennungsprozess verläuft wieder intensiver. Falls man eine höhere Verbrennungstemperatur erreichen möchte, sollte man den Öffnungswinkel des Thermostats vor Feueranzündung

größer einstellen.

Die automatische Steuerung der Luftzufuhr lässt uns bis zu 30% Brennholz sparen, im Vergleich zu einem Ofen, der mit dieser Option nicht ausgestattet ist.

Diese Lösung sorgt auch für Verbraucherkomfort, denn man braucht nicht ständig den Verbrennungsprozess zu kontrollieren und die Luftzufuhr an der Frontscheibe oder durch den Aschekasten zu regulieren, um eine gewisse Brenntemperatur einzuhalten, der Thermostat übernimmt diese Rolle.

ERSATZTEILE

Falls nach ein paar Jahren einige Elemente des Ofens ausgetauscht werden sollten, sollte man den Hersteller direkt, oder einen der Großhändler kontaktieren.

Bei Bestellung der Ersatzteile sollte man die Daten aus dem Typenschild angeben, das sich am Ende der Bauanleitung befindet, der Garantieschein sollte man auch nach Ablauf der Garantiefrist behalten. Bei Angabe dieser Daten ist der Hersteller dann im Stande die Ersatzelemente in kurzer Zeit zu liefern oder eventuelle Reparaturen leisten.

Vorsicht! Die Risse, die in den Vermiculite-Platten entstehen können, sind natürlich und auf die Eigenschaft dieses Materials zurückzuführen und beeinträchtigen keinesfalls die Funktion des Ofens.

Vorsicht! Laut polnischen Vorschriften dürfen im Raum, wo der Ofen steht, keine Absauggeräte aufgestellt werden.

HERSTELLER

Firma Kratki.pl nimmt keine Verantwortung für Schäden, die auf Grund technischer Umarbeitungen des Ofens entstanden sind.

Die Firma Kratki.pl erlaubt weiterhin keine technischen Nachbesserungsarbeiten am Ofen, ohne vorherige Erlaubnis des Herstellers.

ATTENZIONE! Per evitare il rischio di incendio questo impianto deve essere installato in conformità alle norme e regole tecniche vigenti di cui si parla nel manuale. La sua installazione deve essere effettuata da un professionista oppure da una persona qualificata. L'apparecchio è conforme alla norma EN 13240 (Riscaldatori a combustibile solido).

È necessario osservare le norme vigenti in un posto dove l'impianto viene installato. In primo luogo bisogna assicurarsi se il condotto del fumo è compatibile.

Informazioni generali

L'impianto deve essere installato in conformità alle norme vigenti della legge edile. La stufa bisogna localizzare in una distanza di sicurezza da materiali combustibili. Può verificarsi la necessità di proteggere la parete e dei materiali che circondano la stufa. L'impianto deve essere messo su una solida, non combustibile superficie. Il camino deve essere ermetico, le sue pareti lisce e previo il collegamento si richiede pulirlo dalla fuliggine e dagli altri inquinamenti. Si richiede che il collegamento tra il camino e l'impianto ermetico viene realizzato dai materiali non combustibili, protetto dall'ossidazione (tubo di camino d'acciaio o smaltato). Se il camino produce il tiraggio basso si deve considerare l'introduzione dei nuovi condotti. È importante pure che il camino non produca il tiraggio eccessivo. Tale caso necessita l'installazione dello stabilizzante di tiraggio nel camino oppure in alternativa speciali estremi del camino che regolano la forza di tiraggio. Il controllo del condotto del fumo deve essere commissionato ad uno specialista spazzacamino/ fumista invece i rifacimenti possono essere effettuati dalla ditta autorizzata secondo le norme polacche PN-89/B-10425.

Esempi di collegamento con il camino

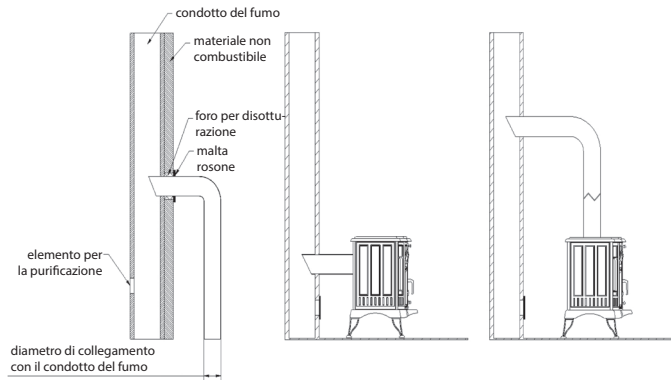

La freestanding stufa deve essere sistemata sulla superficie non combustibile e di adeguata portata. In caso di una superficie non compatibile alla portata della stufa si richiede di intraprendere dei provvedimenti necessari che migliorano la portata della superficie (ad esempio l'uso delle piastre che distribuiscono il peso sulla superficie maggiore). La freestanding stufa necessita il collegamento autonomo al condotto del fumo. La freestanding stufa per il suo lavoro consuma l'aria e per questo viene richiesta l'adeguata ventilazione dell'ambiente in cui è stato installato l'impianto. Le griglie dell'ingresso di sistema di ventilazione bisogna proteggere dalla chiusura autonoma.

La prima accensione

ATTENZIONE!

- alle prime accensioni l'impianto deve funzionare a marcia lenta il che permette ai pezzi la naturale dilatazione.
- le maniglie e gli altri manici sono caldi durante il funzionamento della stufa

Il fumo rigido che esce dalla stufa alle prime accensioni non è il motivo da preoccuparsi – questo fenomeno è provocato dalla vernice bruciata (polimerizzazione della vernice) sulle vari parti dell'impianto.

Prima la prima accensione sarà necessario togliere gli adesivi e le parti delle attrezzature contenute nel ceneraio o nel focolare. Alla prima accensione si richiede di mantenere la minima temperatura nella stufa e di aprire leggermente la porta (circa 1 – 2 centimetri) affinché il materiale di guarnitura unisca alla vernice. Tutti i materiali devono adattarsi gradualmente alla temperatura alta. Durante le prime accensioni ogni stufa libera un odore sgradevole provocato dalla vernice bruciata. Tale odore sparisce in un breve tempo. Quando si sente questo odore bisogna sempre ventilare l'ambiente in cui si trova la stufa.

Importante: Si richiede di accendere due o tre volte il fuoco piccolo prima l'accensione del fuoco grande. Questo permette di incassare la costruzione della stufa in modo corretto nonché aiuta la vernice ad indurire. Non bisogna riempire pienamente il focolare con la legna. La quantità ottimale è quella che riempie la camera di combustione con circa 1/3 del suo volume. Prima di aggiungere la legna bisogna aspettare affinché le fiamme si riducano; non aggiungere la legna sulla fiamma alta.

SELEZIONE DEL COMBUSTIBILE / Combustibile consigliato

- Il produttore raccomanda l'uso di ceppi di legno duro come faggio, carpino, quercia, ontano, betulla, frassino, ecc.

I ceppi devono avere una lunghezza simile alla larghezza della griglia. Devono essere disposti orizzontalmente sulla griglia. Non utilizzare ceppi troppo lunghi e non impilarli in verticale, poiché potrebbero ostacolare il flusso dell'aria secondaria e, ribaltandosi, danneggiare i componenti della cucina, ad esempio il vetro.

- Il contenuto di umidità della legna utilizzata per l'accensione dell'apparecchio non deve superare il 20%, il che corrisponde a

legna stagionata per 2 anni dopo l'abbattimento e conservata sotto un tetto.

Combustibile sconsigliato

Evitare la cottura di tronchi o lastre con un contenuto di umidità superiore al 20%, in quanto ciò potrebbe comportare il mancato raggiungimento dei parametri tecnici dichiarati, ovvero una riduzione della potenza termica.

Per l'alimentazione dell'apparecchio è sconsigliato l'uso di tronchi di conifere o di legna tagliata, che causano una combustione intensa dell'apparecchio.

Non è consigliabile utilizzare tronchi di conifere o legna erbacea, che causano una combustione intensa dell'apparecchio e richiedono una pulizia più frequente.

canna fumaria. Il combustibile inadatto influisce anche sul grado di sporcizia del vetro.

Combustibile vietato

I seguenti combustibili non possono essere bruciati nel riscaldatore: minerali (ad es. carbone, legno tropicale (ad es. mogano), prodotti chimici o sostanze liquide come olio, alcol, benzina, naftalina, pannelli laminati, pezzi di legno impregnati o pressati legati con colla, rifiuti. Se sono ammessi altri combustibili, ciò sarà indicato sulla targhetta.

Schema generale della freestanding stufa

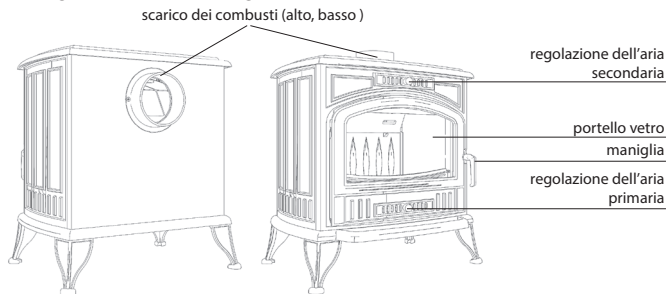

Sicurezza

A tutte le azioni legate al servizio e all'uso della stufa si deve ricordare che i suoi elementi di ghisa possono avere la temperatura alta e in conseguenza il servizio necessita l'uso dei guanti di protezione.

Bisogna rispettare le norme di sicurezza di base durante l'uso della stufa cioè: venire a conoscenza del manuale della stufa e osservare le loro regole; installare e avviare la stufa da un personale qualificato, da un installatore professionista:

- non lasciare nelle prossimità del vetro della stufa gli oggetti sensibili alla temperatura, non spegnere il fuoco nel focolare con l'acqua; non usare la stufa con il vetro rotto; in vicinanza della stufa non lasciare gli oggetti infiammabili
- non dare accesso all'avvicinamento dei bambini in prossimità della stufa;
- affidare tutte le riparazioni all'installatore con adeguate qualifiche nonché usare i pezzi di ricambio del produttore della stufa;
- non si permette di effettuare qualsiasi modifica della costruzione, delle regole di installazione, dell'uso senza il permesso scritto del produttore

Togliere la maniglia della porta durante del suo uso per i motivi di sicurezza d'uso della stufa.

Definizione del tiraggio minimo del camino per la potenza termica nominale [Pa]:

Wielkość ciągu kominowego winna wynosić:

- tiraggio minimo - 6 ± 1 Pa;
- tiraggio medio, consigliato - 12 ± 2 Pa;
- tiraggio massimo - 15 ± 2 Pa.

Informazioni generali

La base fondamentale del funzionamento sicuro e corretto della stufa è la pulizia e la manutenzione del camino. La frequenza della pulizia e della manutenzione dipende dal suo isolante e dal tipo di legna applicata. L'impiego della legna che non ha compiuto il processo di stagionatura con l'umidità superiore al 20% oppure la legna dagli alberi coniferi causa il rischio dell'incendio della fuliggine nel camino in seguito al deposito di un grosso strato del creosoto. Si richiede di eliminare regolamene i creosoti per evitare tale pericolo. Lo strato del creosoto che è rimasto all'interno della carica può danneggiare le tenute nonché può causare la corrosione. I componenti della freestanding stufa fatti di ghisa sono: piastra superiore, piastra inferiore, parete posteriore, pareti laterali, griglia destra e sinistra, infisso, porta, scarico di combustibili, coperchio, piedino, recinzione, riparo posteriore, riparo laterale, deflettore.

Uso dell'impianto Si richiede di applicare sempre le istruzioni del manuale

Aggiungere gradualmente la legna alle prime accensioni per poter verificare il corretto funzionamento dell'impianto. Nei giorni successivi aumentare gradualmente il carico della legna. Non usare l'impianto per bruciare i rifiuti – scarti. Inserire esclusivamente il combustibile indicato – **vedi Targa** (alla fine dell'istruzione ci sono parametri tecnici dell'impianto). Non mettere in funzionamento quando il vetro è rotto o quando si verifica la crepatura del vetro. Sostituire il vetro previa la successiva messa in funzione dell'impianto. In questo caso si consiglia di contattare il venditore dell'impianto. Si suggerisce di cambiare le guarnizioni del vetro e della porta in occasione della sostituzione del vetro. Non avvitare a fondo le viti per favorire la dilatazione del vetro. Assicurarsi, dopo un certo periodo di sosta se il condotto del fumo, il tubo di collegamento e il flusso del combustibile sono penetrabili nell'impianto.

PARAMETRI TECNICI

Vedi la targa, la documentazione intera - www.kratki.eu

Le modalità di manutenzione

La modalità dell'uso del camino e la qualità della legna usata alle accensioni influiscono fundamentalmente sui fenomeni che accadono all'interno del focolare. In riferimento a questo esiste la necessità dei controlli periodici e della manutenzione della stufa nonché dei componenti necessari. Prima di ogni stagione del riscaldamento bisogna effettuare la revisione e la pulizia completa del camino. Si richiede di prestare particolare attenzione sullo stato delle guarnizioni e sostituirle se esse ne necessitano.

Al fine di limitare del creosoto si consiglia di posizionare il focolare a massima combustione a porta chiusa. Usare esclusivamente gli attrezzi adeguati a quello scopo per pulire il camino. L'utente è obbligato a pulire il camino in conformità alle norme vigenti.

ATTENZIONE! La vernice resistente a caldo non è resistente all'umidità .

Eliminazione del cenere

Il regolare scarico del ceneraio previene lo scarico del cenere all'esterno. Bisogna evitare il contatto del cenere con il fondo della griglia (tale situazione non permette la circolazione dell'aria che serve per la combustione). Passare il cenere al contenitore di metallo con un coperchio ermetico.

Pulizia del vetro

Il vetro si riscalda alle temperature molto elevate e la pulizia di esso si può svolgere esclusivamente quando la stufa è spenta. Non usare a questo lavoro i mezzi abrasivi. La finestra è costruita da vetro resistente fino alla temperatura di 650°C alla combustione continua. La porta deve essere chiusa ogni volta con la maniglia. Non accendere il fuoco in vicinanza della finestra. Non usare liquidi combustibili, grassi nonché gli altri preparati inadeguati che favoriscono l'accensione. Per i motivi di sicurezza si **richiede di togliere la maniglia della porta all'utente della carica nel processo dell'uso.**

ATTENZIONE! Le superfici di attrito delle cerniere della porta e il meccanismo di chiusura bisogna lubrificare occasionalmente con il lubrificante grafitato.

CONDIZIONI DI GARANZIA

Ambito della garanzia:

Il produttore assicura il corretto funzionamento dell'impianto in conformità alle condizioni tecniche d'uso contenute nella presente garanzia. L'uso della stufa, la modalità di collegamento all'impianto nonché le condizioni d'uso devono corrispondere al presente istruzione. Il montaggio dell'impianto deve avvenire da uno specialista con le qualifiche idonee. La garanzia comprende la riparazione gratuita dell'impianto nel periodo di 5 anni dalla data d'acquisto.

Le pretese che risultano dalla garanzia nascono con la data dell'acquisto dell'impianto e scadono con l'ultimo giorno della garanzia del dato prodotto.

Dalla garanzia sono esclusi:

- griglia e vetro;
- difetti dovuti al funzionamento delle forze meccaniche, inquinamenti, rifacimenti, modifiche della costruzione, attività legata alla manutenzione e alla pulizia dell'impianto, incidenti, trattamenti chi-

micci, azioni degli agenti meteorici (decolorazioni e così via), conservazione scorretta, riparazioni non autorizzate, trasporto tramite le aziende di spedizioni oppure tramite la posta, errata installazione dell'impianto, errato uso dell'impianto

Nei suddetti casi le pretese relative alla garanzia saranno rigettate.

Impiego di carbone come combustibile è proibito per tutti i nostri camini. L'impiego di carbone in ogni caso comporta la perdita della garanzia per il focolare. Il cliente che presenta il difetto nell'ambito della garanzia è obbligato ogni volta a firmare la dichiarazione che non ha usato il carbone nonché gli altri combustibili proibiti.

Qualora si verifichi il sospetto di impiego sopraddetti carburanti il camino sarà sottoposto a perizie che analizzeranno la presenza delle sostanze illecite. Qualora l'analisi verifichi il loro impiego il cliente perde qualsiasi diritto di garanzia nonché è obbligato a coprire tutte le spese relative al reclamo (tra cui costi della perizia).

L'altro tipo di combustibile è ammissibile a patto che tale informazione venga messa sulla targa.

I diritti del cliente comprendono:

- riparazioni oppure sostituzione dei pezzi di ricambio riconosciuti difettosi dall'azienda produttrice
- eliminazione degli altri difetti riscontrati nell'impianto
- concetto "riparazione" non contiene le operazioni riportate sul manuale (manutenzione, pulizia), perché quelli appartengono all'utente e sono a suo carico.
- reclami presentati nel periodo di garanzia verranno eliminati dall'azienda produttrice gratuitamente entro 14 giorni dalla data della loro presentazione a patto che insieme all'impianto guasto venga fornita la presente scheda di garanzia compilata in modo corretto oppure in caso di mancanza di essa, il documento d'acquisto con la data della vendita della merce reclamata.

La scheda di garanzia è valida quando:

- è stata compilata in modo corretto, contiene la data della vendita, il timbro e la firma;
- c'è conformità tra la data d'acquisto sulla scheda di garanzia e la data sullo scontrino o sulla copia della fattura.

Opzione aggiuntiva il sistema automatico per il rifornimento d'aria – abbrev. SARA (abbreviazione in polacco ASDP)

Il termostato autoregolante basato sul bimetallo assicura la regolazione automatica dell'afflusso d'aria al focolare e in seguito regola la temperatura della combustione nella freestanding stufa. Prima dell'accensione si richiede di stabilire l'angolo di apertura del termostato al livello che permette il flusso libero dell'aria al focolare nonché bisogna aprire gli afflussi d'aria nelle porte e sulla parte frontale della stufa. Si consiglia di effettuare l'apertura preliminare del termostato (sperimentale) al livello del 60% per ottenere la temperatura ottimale della combustione alla carica di 3,5-4 kg di legna. Dopo aver fatta l'accensione della carica bisogna chiudere gli afflussi d'aria nella porta e sulla parte frontale della stufa. In seguito dell'aumento della temperatura del camino, il termostato incomincia a svolgere la sua funzione e gradualmente chiudendosi inizia a limitare la quantità d'aria nella camera di combustione. Dopo aver ottenuto la temperatura ottimale di 300°C, l'afflusso dell'aria sarà limitato in modo rilevante, il che corrisponde all'abbassamento della temperatura della stufa affinché non venga ottenuta la temperatura richiesta per la manutenzione della fiamma. Quando la temperatura sotto sotto i 250°C si incomincia il processo automatico di apertura dell'afflusso d'aria e di nuovo inizia la combustione più intensa. Al fine di raggiungere la temperatura maggiore della combustione bisogna prima allargare angolo di apertura del termostato.

Grazie all'uso del termostato si può limitare la quantità di legna necessaria alla combustione del 30% rispetto ad una stufa non attrezzata nel sistema automatico che comanda il processo di combustione. Tutto questo comporta non solo il risparmio relativo al consumo basso di legna ma grazie a questa soluzione si aumenta il comfort dell'utilizzo del camino. L'utente evita il continuo controllo e la regolazione dell'afflusso d'aria nella porta e sulla parte frontale della stufa per mantenere l'adeguato livello del processo di combustione. Il termostato lo fa per lui.

PEZZI DI RICAMBIO

Qualora dopo parecchi anni si riscontri la necessità di sostituire alcuni pezzi bisogna contattare il venditore oppure qualunque rappresentante della nostra azienda. Facendo l'ordine dei pezzi di ricambio bisogna specificare i dati dalla targa che si trova dietro la scheda di garanzia (da conservare anche dopo la scadenza della garanzia). Avendo tutti i dati e la documentazione del fabbricante, il venditore può in breve tempo fornire tutti i pezzi di ricambio e cominciare la riparazione nell'ambito delle sue competenze. **ATTENZIONE:**Le rotture che si possono verificare sulle piastre di tipo vermiculite sono naturali per questo tipo di materiale e non influiscono in nessun modo sull'uso.

ATTENZIONE: È proibito l'uso dei dispositivi di estrazione nell'ambiente in cui è installata la stufa (secondo le norme polacche).

AZIENDA PRODUTTRICE

KRATKI.PL rigetta qualsiasi responsabilità per i danni riscontrati e causati dalle modifiche dell'impianto e da tutte le altre modifiche rimanenti relative all'impianto fatte dall'utente. Al fine del continuo miglioramento dei suoi prodotti l'azienda si riserva il diritto di modificare gli impianti senza preavviso.

Mindestabstand des Herdes zu nicht brennbaren

Distanza minima della pentola da materiali non combustibili 20 cm

Per la distanza minima della pentola da materiali combustibili, vedere la tabella seguente.

Modello	Indietro	Lati	Vetro	Maniglia
K9	80	80	200	Guanto di protezione
K8	60	60	150	
K6	60	60	150	
K7	60	60	150	
K5	80	80	200	
K10	120	150	150	

ATTENTION! Pour prévenir le risque d'incendie, l'appareil doit être installé conformément aux normes et règles techniques en vigueur qui sont indiquées dans ce mode d'emploi. Son montage doit être effectué par un personnel professionnel et qualifié. L'appareil est conforme à la norme EN 13240 (chauffages d'appoint à combustible solide).

Il faut toujours respecter la réglementation en vigueur au lieu d'installation de l'appareil. Tout d'abord, il faut s'assurer que le conduit de cheminée est approprié.

Informations générales

L'appareil doit être installé conformément aux normes en matière de construction. Le poêle doit être mis en place à une distance de sécurité de tous les produits combustibles. Il peut être nécessaire de protéger le mur et les matériaux autour du poêle. L'appareil doit reposer sur un sol solide et non inflammable. Le conduit de cheminée doit être hermétique et ses parois lisses; avant d'être raccordé, il doit être nettoyé de la suie et de toutes les saletés. La connexion entre le conduit de cheminée et l'appareil doit être étanche, constituée de matériaux non inflammables et protégés contre l'oxydation (conduit de cheminée en email ou en acier). Si le conduit de cheminée génère trop peu de tirage, il faut prendre en considération un nouveau système de tuyauterie. Il importe également que le conduit de cheminée ne génère pas trop de tirage; il faut ensuite installer dans le conduit de cheminée un stabilisateur de tirage. Une autre solution est aussi d'avoir des terminaisons spéciales installées sur la cheminée pour contrôler la force de tirage. Il faut faire vérifier le conduit de cheminée par un maître ramoneur et les éventuelles modifications doivent être réalisées par une entreprise autorisée afin d'assurer la conformité à la PN-89/B-10425.

Exemples de raccordement de la cheminée

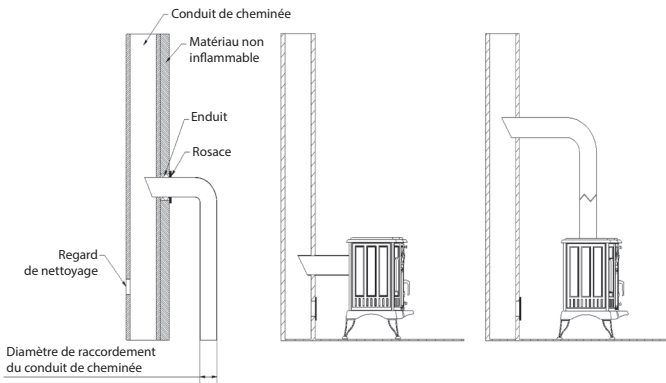

Le poêle indépendant doit être posé sur un sol non inflammable avec une portance suffisante. Si le sol n'est pas adapté pour supporter le poids du poêle, il faut prendre les mesures appropriées pour améliorer la portance du sol (p. ex. tout en utilisant des plaques pour distribuer le poids sur une plus grande surface). Le poêle indépendant doit être raccordé à un conduit de cheminée (d'évacuation des gaz brûlés) autonome.

Le poêle indépendant utilise de l'air pour son fonctionnement, il est donc nécessaire d'assurer une bonne ventilation au lieu d'installation de l'appareil. Les grilles d'aspiration du système de ventilation doivent être protégées contre la fermeture involontaire.

Premier allumage

ATTENTION!

- pendant les premiers allumages, l'appareil doit fonctionner en mode lent pour permettre l'expansion normale de ses éléments

- les poignées et d'autres manches sont chaudes lors du fonctionnement du poêle

La fumée acre et l'odeur de brûlé qui s'échappent du lieu d'installation du poêle pendant les premiers allumages ne donnent aucune raison de se préoccuper – ce phénomène est provoqué par la combustion de la peinture sur les différents éléments de l'appareil (polymérisation de peinture).

Avant le premier allumage, il faut enlever tous les autocollants et accessoires du cendrier et de l'âtre. Pendant le premier allumage, il faut maintenir une température minimale et laisser la porte légèrement entrouverte (env. 1-2 cm) pour que les matériaux d'étanchéité puissent se confondre avec le vernis. Tous les matériaux doivent s'adapter lentement aux températures élevées. Pendant quelques premiers allumages, le poêle produit une odeur désagréable provenant de la combustion de la peinture. Tant que l'odeur persiste, le lieu d'installation du poêle doit toujours être ventilé.

Important: Avant d'allumer un grand feu, il faut essayer deux ou trois fois avec celui qui est petit. Cela permettra à la construction du poêle de se tasser correctement et à la peinture de s'endurcir. Il ne faut remplir l'âtre entièrement de bois; la quantité de combustible est optimale quand l'âtre est rempli à environ un tiers de sa capacité. Avant d'alimenter le feu de bois, il faut attendre jusqu'à ce que les flammes baissent; ne rajoutez pas de bois sur les charbons rougeoyants quand ils sont trop chauds.

CHOIX DU COMBUSTIBLE / Combustible recommandé

- Le fabricant recommande l'utilisation de bûches de bois dur telles que : hêtre, charme, chêne, aulne, bouleau, frêne, etc. Les bûches doivent être d'une longueur similaire à la largeur de la grille.

Les bûches doivent être d'une longueur similaire à la largeur de la grille. Elles doivent être posées horizontalement sur la grille. N'utilisez pas de bûches trop longues et ne les empilez pas verticalement, car elles risquent d'obstruer le flux d'air secondaire et de se renverser, ce qui pourrait endommager les composants de la cuisinière, par exemple la vitre.

- Le taux d'humidité du bois utilisé pour alimenter l'appareil ne doit pas dépasser 20 %, ce qui équivaut à du bois séché pendant 2 ans après l'abattage et stocké sous un toit.

Combustibles déconseillés

Évitez d'utiliser des bûches ou des dalles dont le taux d'humidité est supérieur à 20 %, car elles risquent de ne pas atteindre les paramètres techniques déclarés, c'est-à-dire de produire moins de chaleur.

Il est déconseillé d'utiliser des bûches de conifères ou du chaume pour alimenter l'appareil, car ils provoquent une combustion intensive de l'appareil.

Il est déconseillé d'utiliser des bûches de conifères ou du bois herbacé, qui provoquent une combustion intensive de l'appareil et nécessitent des nettoyages plus fréquents.

Le conduit d'évacuation des fumées. Un combustible inadapté a également une incidence sur le degré d'encrassement de la vitre.

Combustibles interdits

Les combustibles suivants ne peuvent pas être brûlés dans le poêle : minéraux (par exemple : charbon, bois tropicaux (par exemple : acajou), produits chimiques ou substances liquides comme l'huile, l'alcool, l'essence, le naphthalène, les panneaux stratifiés, les pièces de bois imprégnées ou pressées liées avec de la colle, les déchets. Si d'autres combustibles sont autorisés, cela est indiqué sur la plaque signalétique.

Diagramme général du poêle indépendant

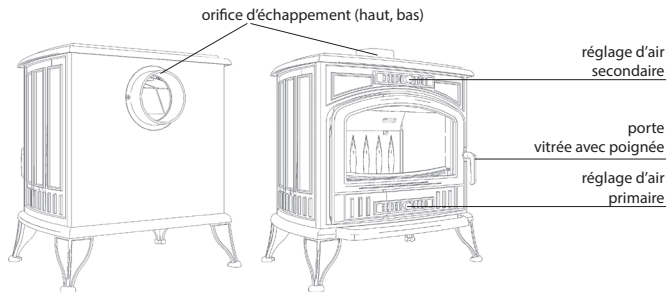

Sécurité

Pendant toutes les opérations d'exploitation et d'entretien du poêle, il ne faut pas oublier que ses éléments en fonte peuvent être chauds, donc vous devez porter des gants de protection. Lors de l'exploitation et l'entretien du poêle, il faut suivre les règles qui assurent les conditions de sécurité essentielles:

veuillez lire le mode d'emploi de l'insert de cheminée et respectez rigoureusement ses dispositions;

- le poêle doit être installé et mis en service par un installateur suffisamment qualifié;
- ne laissez pas d'objets sensibles à la température près de la vitre du poêle, n'utilisez pas d'eau pour éteindre le feu dans l'âtre, n'utilisez pas le poêle quand la vitre est fissurée et ne laissez aucun élément inflammable à proximité du poêle;
- ne laissez pas les enfants s'approcher du poêle;
- faites effectuer toutes les réparations par un personnel qualifié et employez seulement les pièces de rechange fournies par le fabricant du poêle;
- toutes les modifications de la construction et des règles d'installation et d'exploitation sont interdites sans autorisation écrite du fabricant.

Pour assurer la sécurité du poêle, il est recommandé d'enlever la poignée lors de son exploitation.

Détermination du tirage minimum de cheminée pour la puissance thermique nominale [Pa]:

Le tirage de cheminée doit être comme suit:

- tirage minimum - 6 ± 1 Pa;
- tirage moyen recommandé - 12 ± 2 Pa;
- tirage maximum - 15 ± 2 Pa.

Informations générales

Afin que le poêle fonctionne de manière correcte et sûre, la cheminée doit être nettoyée et entretenue comme il faut. La fréquence de nettoyage et d'entretien dépend de son isolation et du type de bois utilisé. L'utilisation de bois non assaini avec une humidité de plus de 20% ou de bois de conifères présente un risque de feu de la suie dans la cheminée à cause d'une épaisse couche de crésote inflammable, laquelle doit être enlevée régulièrement. Si elle n'est pas enlevée, la couche de crésote dans l'insert de cheminée endommage l'isolation et provoque la corrosion. Les éléments du poêle indépendant qui sont fabriqués à partir de fonte comprennent la plaque supérieure, la plaque inférieure, la paroi arrière, les parois latérales, les grilles gauches et droites, l'encadrement de porte, la porte, l'orifice d'échappement, le couvercle, le pied, la barrière, la protection arrière, la protection latérale et le déflecteur.

Exploitation

- Respectez toujours le mode d'emploi;
- Pendant les premiers allumages, utilisez seulement des quantités modérées de bois pour assurer le bon fonctionnement de l'ensemble du système. Augmentez graduellement les charges de bois les jours suivants;
- N'utilisez pas l'appareil pour incinérer les déchets et les ordures;
- Employez seulement le combustible recommandé
- N'utilisez pas le poêle si la vitre est fissurée ou cassée. Remplacer la vitre avant de la réutiliser. A cette fin, veuillez contacter le vendeur de l'appareil. Il est recommandé d'échanger la vitre et les joints de la porte lorsqu'on remplace la vitre. Ne serrez pas les vis trop fermement pour que la vitre puisse se dilater librement;
- Après une mise hors service prolongée, assurez-vous que le conduit de cheminée, le tuyau de connexion et le système d'échappement de l'appareil ne sont pas bouchés.

PARAMÈTRES TECHNIQUES

Voir la plaque signalétique, la documentation complète - www.kratki.eu

Règles d'entretien

Le mode d'exploitation du poêle et la qualité du bois utilisé comme bois de chauffage ont une influence importante sur les phénomènes qui se passent dans l'âtre. C'est pourquoi, le poêle et ses éléments combinés doivent subir périodiquement une vérification et maintenance. Il faut inspecter et nettoyer l'ensemble du poêle avant chaque saison de chauffage. Il convient d'attacher une attention particulière à l'état des joints et les remplacer si nécessaire. Pour empêcher l'accumulation de la créosote, il est recommandé de mettre l'âtre temporairement sur la combustion maximum avec la porte fermée. Pour nettoyer le conduit de cheminée, utilisez seulement des outils prévus à cet effet. L'utilisateur est tenu de nettoyer le conduit de cheminée conformément à la réglementation en vigueur.

ATTENTION! La peinture réfractaire n'est pas résistante à l'humidité.

Enlèvement des cendres

Le vidage régulier du cendrier empêche les cendres de tomber à l'extérieur. Ne laissez pas les cendres toucher le dessous de la grille (cela rend la circulation de l'air de circulation impossible). Il faut verser les cendres dans un récipient en métal doté d'un couvercle hermétique.

Nettoyage de la vitre

La vitre se réchauffe à des températures élevées; elle ne peut être nettoyée que quand le poêle est éteint. N'utilisez pas de matériaux abrasifs pour la faire. La vitre est fabriquée d'un verre spécial qui est résistant à des températures jusqu'à 650°C pendant une combustion continue.

A chaque fois, fermez la porte à l'aide de la poignée. N'allumez pas le feu trop près de la vitre.

N'utilisez pas de liquides combustibles, de graisse ou d'autres produits inadéquats pour faciliter l'allumage. Lors de l'exploitation, il est recommandé de retirer la poignée pour assurer la sécurité de l'utilisateur de l'insert.

ATTENTION! De temps en temps, lubrifiez les surfaces abrasives des charnières de la porte et du dispositif de verrouillage avec de la graisse graphitée.

CONDITIONS DE GARANTIE

Etendue de la garantie:

Le fabricant assure le bon fonctionnement de l'appareil conformément aux conditions techniques et fonctionnelles spécifiées dans cette garantie. L'utilisation du poêle, la manière de son raccordement à l'installation et les conditions d'exploitation doivent être conformes à ce mode d'emploi.

L'appareil doit être installé par un personnel suffisamment qualifié. La garantie couvre la réparation gratuite de l'appareil pendant cinq ans à compter de la date de son acquisition. Les droits de garantie commencent à courir à compter de la date d'acquisition de l'appareil.

Par contre, ils expirent le dernier jour de la période de garantie sur un produit.

La garantie ne couvre pas:

- la grille et la vitre;
- défauts causés par les forces mécaniques, la contamination, des modifications structurelles, des transformations, l'entretien et le nettoyage de l'appareil, des accidents, des agents chimiques, les phénomènes climatiques (décolorations, etc.), un stockage inapproprié, des réparations non autorisées, le transport avec un transitaire ou par voie postale ou une mauvaise installation ou exploitation de l'appareil.

Dans les cas susmentionnés, tous les droits de garantie seront rejetés.

Pour tous nos inserts, il est interdit d'utiliser le charbon comme combustible. Dans chacun des cas, la combustion du charbon entraîne l'invalidation de la garantie sur l'âtre. Dans chaque cas ou le client signale un défaut dans le cadre de la garantie, il est tenu de signer une déclaration attestant qu'il n'a pas utilisé de charbon ou d'autres combustibles non autorisés pour chauffer notre insert. Si les combustibles susmentionnés sont soupçonnés d'avoir été utilisés, la cheminée sera examinée en vue de détecter la présence de substances non autorisées. Au cas où l'examen fait apparaître que de telles substances ont été utilisées, le client perd tous ses droits et est tenu d'assumer tous les frais relatifs à la réclamation (y compris le coût de l'examen). Si un autre combustible est autorisé, l'information pertinente sera indiquée sur la plaque signalétique.

Le client peut exercer ses droits par voie de:

- réparation gratuite et remplacement des pièces reconnues défectueuses par le fabricant;
- élimination de tous les autres défauts constatés dans l'appareil;
- la notion de réparation ne comprend pas les actions décrites dans le mode d'emploi (entretien, nettoyage) que le client est tenu d'assumer pour son propre compte;
- les réclamations signalées pendant la période de garantie seront traitées par le fabricant gratuitement dans les 14 jours suivant leur signalisation, à condition que l'équipement défectueux soit envoyé avec une carte de garantie correctement remplie et, si elle manque, un reçu indiquant la date d'acquisition du produit réclamé.

La carte de garantie est valable si:

- elle est dûment remplie et porte la date d'acquisition, le cachet et la signature;
- la date d'acquisition indiquée dans la carte de garantie est la même que celle figurant sur le reçu ou une copie de la facture.

Système d'alimentation d'air automatique (ASDP) – facultative

Le thermostat de bimétal auto-réglable commande automatiquement l'alimentation de l'âtre en air et, par conséquent, règle la température de combustion dans le poêle indépendant.

Avant d'allumer le poêle, ajustez l'angle d'ouverture du thermostat afin d'assurer la libre circulation de l'air vers l'âtre et ouvrez les entrées d'air dans la porte et sur l'avant du poêle.

Il est recommandé d'ouvrir le thermostat initialement (par l'expérimentation) à 60%; ainsi, vous obtiendrez la température de combustion optimale pour une charge de bois de 3,5-4 kg. Une fois la charge allumée, fermez les entrées d'air dans la porte et sur l'avant du poêle. Quand la température dans la cheminée s'élève, le thermostat se met à remplir sa fonction : en se fermant graduellement, il réduit la quantité d'air dans la chambre de combustion. Quand la température optimale de 300°C est atteinte, l'alimentation en air est considérablement réduite, qui se traduit par l'abaissement de la température dans le poêle jusqu'à la température minimale requise pour entretenir le feu.

Quand la température descend en dessous de 250°C, l'alimentation d'air commence à être ouverte automatiquement et la combustion devient encore une fois intense. Pour obtenir une température plus haute, il faut régler un plus grand angle d'ouverture du thermostat avant d'allumer le poêle. Grâce à l'utilisation du thermostat, on peut réduire la quantité de bois de chauffage de 30% par rapport au poêle avec un système de commande de combustion automatique. En plus d'économie de bois, cette solution améliore le confort de l'utilisateur du poêle; il n'est pas nécessaire de vérifier et régler l'alimentation d'air dans la porte et sur l'avant du poêle pour assurer une bonne combustion: le thermostat le fera pour vous.

PIECES DE RECHANGE

Si, après de nombreuses années, il s'avère que certaines pièces doivent être remplacées, veuillez contacter le vendeur ou un représentant de notre société.

En commandant des pièces détachées, veuillez indiquer les détails sur la plaque signalétique qui se trouve au verso de la carte de garantie, laquelle devrait être conservée même après l'expiration de la période de garantie. En ayant à disposition de telles données et la documentation de fabricant, le vendeur sera en mesure de fournir toute les pièces de rechange au cours d'une période courte et procéder aux réparations dans le cadre de ses responsabilités.

ATTENTION: Des fissures qui peuvent apparaître sur les plaques en vermiculite sont naturelles pour ce type de matériau et n'ont aucun effet sur ses valeurs d'utilité.

ATTENTION: N'utilisez aucun équipement d'extraction d'air au lieu d'installation du poêle (au sens de la réglementation polonaise).

FABRICANT

KRATKI.PL décline toute responsabilité en cas de dommages provoqués en raison des modifications apportées par l'utilisateur à l'appareil et au reste du système de tuyauterie. Afin d'améliorer continuellement la qualité de ses produits, KRATKI.PL se réserve le droit de modifier ses équipements sans préavis.

Distance minimale entre la cuisinière et les matériaux non combustibles 20 cm.

Pour la distance minimale entre la cuisinière et les matériaux combustibles, voir le tableau ci-dessous.

Modèle	Retour	Côtés	Verre	Poignée
K9	80	80	200	Gant de protection
K8	60	60	150	
K6	60	60	150	
K7	60	60	150	
K5	80	80	200	
K10	120	150	150	

OPOZORILO! Da ne bi prišlo do požara, je treba enoto namestiti v skladu z veljavnimi standardi in tehničnimi predpisi, ki so navedeni v nadaljevanju navodil za uporabo. Montažo mora izvesti strokovno usposobljeno osebje. Naprava je skladna s standardom EN 13240 (grelniki prostorov na trda goriva).

Vedno upoštevajte zakonodajo, ki velja v državi, v kateri je enota nameščena. Najprej se prepričajte, da je dimnik ustrezen.

Splošno

Enoto je treba namestiti v skladu z veljavnimi standardi za vgradnjo. Peč se postavi na varni razdalji do vseh vnetljivih predmetov. Morda bo treba zaščititi steno in materiale okrog peči. Enota mora stati na trdni, nevetljivi podlagi. Dimnik mora biti zatesnjen in njegove stene gladke; pred priključitvijo ga je treba očistiti saj in drugih nečistoč. Priključek med dimnikom in enoto mora biti zatesnjen in narejen iz nevetljivega materiala ter zaščiten pred rjavenjem (emajlirana ali nerjaveča dimna cev).

Če v dimniku nastaja šibek vlek, je treba razmisliti o novem sistemu dimnih cevi. Pomembno je tudi, da v dimniku ne nastaja prevelik vlek; v tem primeru je vanj treba namestiti stabilizator vleka. Za nadzor moči vleka se lahko uporabijo tudi posebni zaključki na dimniku. Dimno cev naj vam pregleda strokovno usposobljen dimnikar, vsako morebitno spremembo pa mora opraviti pristojno podjetje, da se zagotovi skladnost s standardom PN-89/B-10425 (oziroma z ustreznim slovenskim standardom).

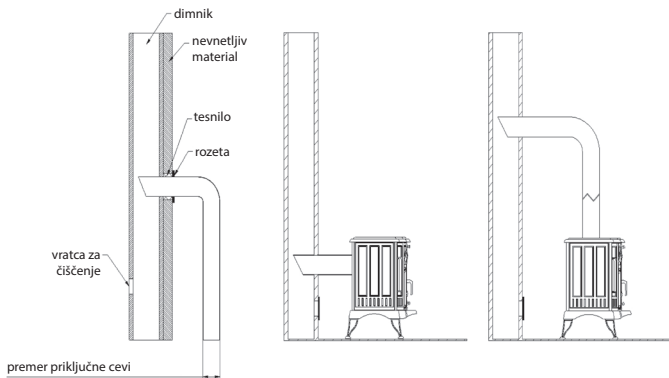

Samostoječa peč mora biti postavljena na nevetljivo podlago, ki ima zadostno nosilnost.

Če podlaga ni primerna za podpiranje teže peči, je treba nosilnost podlage izboljšati (uporabimo lahko na primer ploščo, s katero se porazdeli obremenitev na večjo površino).

Samostoječo peč povežemo s samostojnim dimnikom (za odvajanje dima).

Samostoječa peč za delovanje uporablja zrak, zato je nujno, da se zagotovi ustrezno prezračevanje prostora, v katerem je nameščena. Vhodne rešetke prezračevalnega sistema morajo imeti zaščito pred samodejnim zapiranjem.

Prvo kurjenje

OPOZORILO!

- Med prvo uporabo naj peč deluje v počasnem načinu, da se omogoči normalna razširitev njenih delov.
- Med delovanjem peči so kljuki in drugi ročaji topli

Dražič dim in vonj po gorenju, ki prihajata iz grelnega telesa v prostoru med prvo uporabo, naj vas ne skrbita – ta pojav je posledica gorenja barve na različnih delih enote (polimerizacija barve).

Pred prvo uporabo je treba s posode za pepel in iz kurišča odstraniti vse nalepke in dodatke. Ko prvič zakurite, je treba vzdrževati minimalno temperaturo in vratca pustiti rahlo priprta (približno 1–2 cm), da se izolacijski material lahko spoji z lakom. Vsi materiali se morajo počasi prilagoditi na visoko temperaturo. Med prvimi nekaj kurjenji iz pečice prihaja neprijeten vonj, ki nastaja zaradi gorenja barve. Dokler čutite ta vonj, je treba prostor, v katerem je nameščena peč, redno prezračevati.

Pomembno: Preden začnete kuriti s polno močjo, dvakrat ali trikrat prej zakurite po malo. Tako se bo struktura peči ustrezno prilagodila in barva bo otrdela. Kurišča ne smete popolnoma napolniti z lesom; količina goriva je optimalna, ko napolni približno eno tretjino kapacitete zgorevalne komore. Preden ponovno naložite na ogenj, počakajte, da se plameni poležejo; ne nalagajte lesa na tlečo žerjavico, če je prevročna.

Izbira goriva / Priporočeno gorivo

- Proizvajalec priporoča uporabo polen iz trdega lesa, kot so: bukev, gaber, hrast, jelša, breza, jesen itd. Dolžina polen mora biti podobna širini rešetke. Na rešetko jih položite vodoravno. Ne uporabljajte predolgih polen in jih ne zlagajte navpično, saj lahko ovirajo pretok sekundarnega zraka, zaradi prevrnitve pa se lahko poškodujejo sestavni deli štedilnika, npr. steklo.

- Vsebnost vlage v lesu, ki se uporablja za kurjenje naprave, ne sme presežati 20 %, kar ustreza lesu, ki je bil po sečnji dve leti začinjen in shranjen pod pokrovom.

Gorivo, ki ni priporočljivo

Izogibajte se kurjenju polen ali žlindre z vsebnostjo vlage več kot 20 %, saj lahko to povzroči nedoseganje deklariranih tehničnih parametrov - zmanjšano toplotno moč.

Za kurjenje naprave ni priporočljivo uporabljati hlodov iglavcev ali strniščnega lesa, saj bo zaradi njih naprava intenzivno gorela.

Ni priporočljivo uporabljati hlodov iglavcev ali drv, saj zaradi njih naprava intenzivno gori in jo je treba pogosteje čistiti.

dimnik. Neustrezno gorivo vpliva tudi na stopnjo umazanosti stekla.

Prepovedano gorivo

V grelniku ni dovoljeno kuriti naslednjih goriv: mineralov (npr.: premoga, tropskega lesa (npr.: mahagonija), kemičnih izdelkov ali tekočih snovi, kot so olje, alkohol, bencin, naftalen, laminiranih plošč, impregniranih ali stisnjenih kosov lesa, povezanih z lepilom, smeti. Če so dovoljena druga goriva, je to navedeno na registrski tablici.

Splošen prikaz samostoječe peči

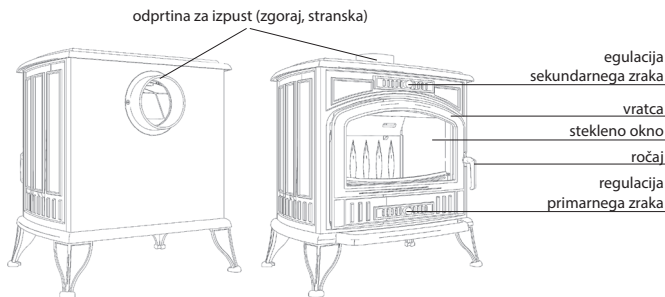

Varnost

Kadar koli upravljate s pečjo, bodisi zaradi delovanja ali vzdrževanja, se morate zavedati, da so železni deli peči lahko vroči, zato vedno nosite zaščitne rokavice. Kadar upravljate ali vzdržujete peč, upoštevajte osnovna varnostna navodila:

- preberite priložena navodila za uporabo peči in jih natančno upoštevajte;
- peč naj namesti in pripravi za obratovanje ustrezno usposobljen monter;
- predmetov, ki so občutljivi na temperaturo, ne puščajte v bližini okna peči, ne gasite žerjavice z vodo, ne kurite v peči, če je stekleno okno počeno, in ne puščajte vnetljivih predmetov blizu peči;
- otroci naj se ne približujejo peči;
- vsa popravila naj izvede strokovno usposobljeno osebo in uporabi originalne dele proizvajalca;
- brez odobritve proizvajalca niso dovoljene nobene prilagoditve ali spremembe pravil za namestitvev ali delovanje.

Zaradi varnosti delovanja peči priporočamo, da med delovanjem odstranite ročaj peči.

Določitev minimalnega vleka za nominalno toplotno moč [Pa]:

Vlek naj bo:

- minimalni vlek - 6 ± 1 Pa;
- priporočen povprečen vlek - 12 ± 2 Pa;
- Maksimalni vlek - 15 ± 2 Pa.

Splošno

Dimnik je treba ustrezno čistiti in vzdrževati, da bo peč delovala pravilno in varno. Pogostost čiščenja in vzdrževanja je odvisna od tega, kako dobro je peč izolirana in katera vrsta lesa se uporablja za gorivo. Uporaba nesušenega lesa, ki ima več kot 20% vlage, ali lesa iglavcev povzroča v dimniku zaradi debele plasti vnetljivega kreozota, ki ga je treba redno odstranjevati, tveganje za vžig. Če plasti kreozota ne odstranjujemo iz notranjosti dimnika, poškoduje izolacijo in povzroča korozijo. Sestavni deli samostoječe peči, ki so narejeni iz litega železa, so: zgornja plošča, spodnja plošča, zadnja stena, stranski steni, leva in desna rešetka, vratni okvir, vrata, odprtina za izpuh, pokrov, noga, ograjica, zadnji pokrov, stranski pokrov in deflektor.

Delovanje

- Navodila za uporabo imejte vselej pri roki.
- Pri prvih nekaj kurjenjih uporabite zmerno količino lesa, da zagotovite ustrezno delovanje celotnega sistema. Z vsakim naslednjim dnevom postopoma povečujte količino lesa.

- Enote ne uporabljajte za zažiganje smeti ali odpadkov.
- Uporabljajte samo priporočena goriva
- Ne uporabljajte peči, če je steklo počeno ali zlomljeno. Pred ponovno uporabo zamenjajte steklo. V tem primeru se obrnite na prodajalca peči. Priporočamo, da ob menjavi stekla zamenjate tudi tesnilo na šipi in vratcih. Ne privijte vijakov pretrdo, da se steklo lahko prosto širi.
- Po daljšem času neobratovanja se prepričajte, da so dimnik, priključna cev in sistem izpuha peči odprti

TEHNIČNI PARAMETRI

Glejte ploščico s tehničnimi podatki in popolno dokumentacijo na www.kratki.eu

Pravila vzdrževanja

Način delovanja peči in kakovost lesa, ki se uporablja za gorivo, pomembno vplivata na dogajanje znotraj kurišča. Zato je treba redno pregledovati in vzdrževati peč in njene sestavne dele. Pred začetkom vsake kurilne sezone je treba pregledati in očistiti celotno peč. Posebno pozornost je treba nameniti stanju tesnil; po potrebi jih zamenjajte.

Za zmanjšanje nabiranja kreozota priporočamo, da od časa do časa zakurimo, tako da v kurišču močno zagori pri zaprtih vratcih.

Pri čiščenju dimnika uporabljajte samo opremo, ki je za to namenjena.

Uporabnik mora dimnik očistiti v skladu z veljavno zakonodajo.

OPOZORILO! Barva, ki je odporna na toploto, ni odporna na vlago.

Odstranjevanje pepela

Če posodo za pepel redno izpraznujete, se pepel ne bo raztresel iz nje. Ne sme se zgoditi, da se pepel dotika spodnjega dela rešetke (to prepreči dovod zraka, ki je nujno potreben za zgorevanje). Pepel je treba stresti v kovinsko posodo s tesno prilagajočim se pokrovom.

Čiščenje stekla

Steklo se segreje do visokih temperatur; čistimo ga samo, kadar peč ne deluje. Pri čiščenju ne uporabljajte abrazivnih materialov. Okno je narejeno iz posebnega stekla, ki je odporno na temperaturo do 650° C med dolgotrajnim gorenjem. Vratca vsakič zaprite z ročajem. Ognja ne zakurite preblizu stekla. Za lažje prižiganje ne uporabljajte vnetljivih tekočin, maščobe ali drugih neprimernih izdelkov. Priporočamo, da ročaj odstranite iz varnostnih razlogov.

OPOZORILO! Od časa do časa namažite tečaje na vratcih in zapiralo z grafitno mastjo.

GARANCIJSKA DOLOČILA IN POGOJI

Obseg garancije:

Proizvajalec jamči za uspešno delovanje peči v skladu s tehničnimi zahtevami in zahtevami za učinkovitost, ki jih to jamstvo vsebuje. Uporaba peči, način priključitve na cevni sistem in pogoji delovanja morajo ustrezati tistim, ki so opisani v navodilih za uporabo. Enoto mora namestiti ustrezno strokovno usposobljena oseba. Garancija vključuje brezplačno popravilo peči pet let po nakupu. Garancija začne veljati z dnevom nakupa peči in poteče zadnji dan garancijske dobe izdelka.

Garancija ne vključuje:

- rešetk in stekla,
- okvar, ki so posledica mehanskih poškodb, onesnaženja, sprememb, predelave, vzdrževanja in čiščenja enote, nesreč, kemičnih sredstev, vremena (razbarvanje ipd.), neustreznega skladiščenja, nepooblaščenih popravil, transporta s špediterskimi podjetji ali po pošti, neustrezne namestitve ali delovanja enote.

V navedenih primerih se zahtevke za uveljavljanje garancije zavrne.

Pri vseh naših izdelkih je prepovedano uporabljati premog kot gorivo. V vsakem primeru kurjenje premoga razveljavi garancijo za kurišče. Ko kupec poroča o okvari v garanciji, mora podpi-

sati izjavo, da v našem izdelku ni uporabil premoga za gorivo ali drugih nedovoljenih goriv. Če obstaja sum, da je bilo tako gorivo uporabljeno, bomo peč testirali za prisotnost nedovoljenih snovi. Če se v pregledu izkaže, da so se take snovi uporabljale, kupec izgubi vse pravice iz garancije in mora plačati vse stroške, povezane s pritožbo (vključno s stroški pregleda).

Če je dovoljena uporaba drugega goriva, je ta podatek naveden na ploščici s tehničnimi podatki.

Kupec lahko pravice uveljavlja na naslednje načine:

- brezplačno popravilo ali zamenjava delov, ki jih proizvajalec potrdi kot okvarjene;
- odprava vseh drugih morebitnih okvar na enoti;
- princip ‚popravila‘ ne vključuje dejanj, opisanih v navodilih za uporabo (vzdrževanje, čiščenje), ker jih je kupec dolžan sam opraviti;
- pritožbe, vložene v garancijski dobi, bo proizvajalec obravnaval brezplačno v roku 14 dni po vložitvi pritožbe, pod pogojem, da je garancijski list ustrezno izpolnjen; če garancijskega lista ni, mora kupec predložiti potrdilo o nakupu z datumom nakupa izdelka skupaj z okvarjeno opremo.

Garancijski list velja, če:

- je pravilno izpolnjen in ima naveden datum nakupa, žig in podpis;
- je datum nakupa na garancijskem listu enak kot na potrdilu o nakupu ali kopiji računa.

Sistem za samodejno dovajanje zraka (AASS) – izbirno

Samoregulacijski bimetalni termostat samodejno regulira dovajanje zraka v kurišče in posledično regulira temperaturo izgorevanja v samostojni peči.

Preden zakurite v peči, nastavite kot odpiranja termostata, da se zagotovi prost pretok zraka v kurišče in odpre zračne dovode v vratih in na sprednji strani peči.

Priporočamo, da termostat v začetku odprete (s poskušanjem) na 60 %; tako boste dosegli optimalno temperaturo izgorevanja za 3,5–4 kg velik kup lesa. Ko les prižgete, zaprite zračni dovod v vratih in na sprednji strani. Termostat začne delati, ko temperatura v kurišču naraste; med postopnim zapiranjem se zmanjšuje dovod zraka v zgorevalni komori. Ko temperatura doseže optimalno vrednost 300° C, se dovod zraka zelo zmanjša, kar povzroči, da temperatura peči pada do minimalne temperature, potrebne za vzdrževanje ognja. Ko se temperatura spusti pod 250° C, se zračni dovod samodejno odpre in spet se začne intenzivnejše gorenje. Če želite doseči višjo temperaturo zgorevanja, nastavite večji kot odpiranja termostata, preden prižgete peč.

Če imate nameščen termostat, se za 30 % zmanjša količina lesa, potrebnega za gorenje, v primerjavi s pečjo, ki nima sistema samodejnega reguliranja zgorevanja. Poleg prihranka pri lesu ta rešitev izboljša tudi udobje pri uporabi peči; ne bo vam treba preverjati in prilagajati dovoda zraka v vratih in na sprednji strani peči; termostat bo to opravil namesto vas.

REZERVNI DELI

Če bo po več letih treba zamenjati nekatere dele, se obrnite na prodajalca ali predstavnika v našem podjetju.

Pri naročanju rezervnih delov navedite podatke s ploščice s tehničnimi podatki na zadnji strani garancijskega lista, ki ga obdržite tudi po prenehanju garancijske dobe.

S temi podatki in dokumentacijo naše tovarne vam bo prodajalec dobavil vse rezervne dele v najkrajšem času in opravil tudi popravila kot del svojih obveznosti.

OPOMBA: Razpoke, ki lahko nastanejo na vermikulitnih ploščah, so naraven pojav za to vrsto materiala in ne vplivajo na njegovo uporabno vrednost.

OPOMBA: V prostoru, v katerem je nameščena peč, ne uporabljajte opreme za odvajanje zraka (kot zahteva poljska zakonodaja).

PROIZVAJALEC

KRATKI.PL zavrta vsakršno odgovornost za škodo, nastalo zaradi sprememb, ki jih je naredil uporabnik

na enoti in sistemu cevi.

Zaradi stalnega izboljševanja kakovosti svojih izdelkov si KRATKI.PL pridruže pravico, da spremeni svojo opremo brez predhodne najave.

Najmanjši odmik štedilnika od negorljivih materialov 20 cm.

Najmanjši odmik štedilnika od gorljivih materialov je naveden v spodnji preglednici.

Model	Nazaj	Stranice	Steklo	Ročaj
K9	80	80	200	Zaščitna rokavica
K8	60	60	150	
K6	60	60	150	
K7	60	60	150	
K5	80	80	200	
K10	120	150	150	

NOTA: Para evitar el riesgo de incendios, el aparato debe ser instalado de acuerdo con las normas vigentes y procedimientos técnicos contemplados en la instrucción. Su instalación debe ser realizada por un técnico especializado o persona cualificada. El aparato cumple la norma EN 13240 (Calefactores de combustible sólido).

Se debe cumplir siempre con las normas vigentes en el lugar de instalación del aparato. En primer lugar, asegúrese de que el conducto de chimenea sea el adecuado.

Información General

El aparato debe ser instalado de acuerdo con las normas vigentes sobre derecho de la construcción. La estufa debe ser instalada a una distancia segura de cualquier producto inflamable. Tal vez sea necesario proteger las paredes y los materiales que rodean la estufa. El aparato debe estar situado sobre una superficie sólida, incombustible. El sistema de chimenea debe ser absolutamente hermético, y sus paredes lisas, antes de conectarla deberá ser limpiada de hollín y de todo tipo de suciedad. La unión entre la chimenea y el aparato debe ser hermética y debe ser hecha con materiales no inflamables, protegida contra la oxidación (esmaltada ó tubo de acero para chimeneas). Si el tiro de la chimenea es demasiado débil, considere la posibilidad de instalar nuevos conductos. También es importante que el tiro de la chimenea no sea demasiado fuerte, en este caso, se recomienda instalar un estabilizador de tiro en la chimenea. En este aspecto, los remates para chimeneas que regulan la intensidad del tiro pueden ser una alternativa interesante. La inspección del conducto de chimenea, debe ser realizado por un limpiachimeneas autorizado, en caso de necesidad de alguna modificación, encomendar este servicio a una empresa autorizada, de tal forma que se cumplan los requisitos PN-89/B-10425.

Ejemplos de elementos para conectar a la chimenea

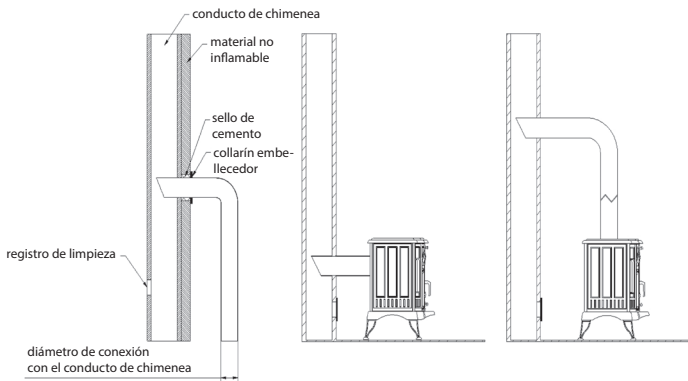

La estufa independiente debe ser situada sobre una superficie no inflamable apropiada para soportar cargas. Si la superficie no está diseñada para soportar el peso de la estufa, debe procurar mejorar la capacidad de carga de la superficie (por ejemplo, usando paneles de dispersión de carga sobre una área más grande). La estufa independiente debe ser conectada a un conducto independiente de chimenea (para los gases de combustión). La estufa independiente para que pueda funcionar necesita tomar aire, y por esta razón, el recinto donde será instalado el aparato, requerirá de una adecuada ventilación. Las rejillas de entrada del sistema de ventilación deben estar protegidas contra el cierre automático.

El primer encendido NOTA!

- Es importante que el primer encendido del aparato se realice de forma muy lenta, a fin de permitir la dilatación normal de las piezas
- las manillas y otras asas se calientan durante el funcionamiento de la estufa

El humo corrosivo y el fuerte olor que salen del aparato que calienta el recinto durante el primer encendido no es una causa de preocupación - este fenómeno es causado por la quema de pinturas (polimerización de la pintura) en las diferentes partes del aparato.

Antes de encender por primera vez, retire todas las etiquetas adhesivas ó piezas de equipamiento, que se encuentran en el cenicero o fogón. Durante el primer encendido de la estufa se debe mantener una temperatura mínima y abrir ligeramente la puerta (unos 1-2 cm) para que el material de sellado se adhiera al barniz. Todos los materiales deben adaptarse gradualmente a temperaturas más elevadas. Durante los primeros encendidos, cada estufa emite un olor desagradable, causada por la quema de la pintura. Este olor desaparecerá después de un corto período de tiempo. Si se producen estos olores, se recomienda siempre ventilar el recinto donde se encuentra la estufa.

IMPORTANTE: Antes de hacer un fuego demasiado grande, se debe de hacer dos ó tres pequeños fuegos. Esto permite asentar la construcción de la estufa, y endurecer las pinturas. No llene el fogón completamente de madera, la cantidad óptima de combustible para llenar la cámara de combustión es aproximadamente 1/3 de su volumen. Antes de añadir leña, espere hasta que desaparezcan las llamas, no agregue demasiada madera para la calefacción.

SELECCIÓN DEL COMBUSTIBLE / Combustible recomendado

- El fabricante recomienda el uso de troncos de madera dura como: haya, carpe, roble, aliso, abedul, Fresno, etc. Los troncos deben tener una longitud similar a la anchura de la rejilla. Los troncos deben tener una longitud similar a la anchura de la rejilla. Deben colocarse horizontalmente sobre la rejilla. No utilice troncos demasiado largos ni los apile verticalmente, ya que podrían obstruir el flujo de aire secundario y su vuelco podría dañar los componentes de la cocina, por ejemplo, el cristal.
- El contenido de humedad de la madera utilizada para encender el aparato no debe superar el 20%, lo que equivale a madera curada durante 2 años después de la tala y almacenada a cubierto.

Combustible no recomendado

Evite quemar troncos o planchas con un contenido de humedad superior al 20%, ya que esto puede provocar que no se alcancen los parámetros técnicos declarados, es decir, que se reduzca la potencia calorífica.

Se desaconseja utilizar troncos de coníferas o leña rameada para alimentar el aparato, ya que provocan una combustión intensa.

No es aconsejable utilizar troncos de coníferas ni leña herbácea, ya que provocan una combustión intensa del aparato y requieren una limpieza más frecuente. chimenea. El combustible inadecuado también afecta al grado de suciedad del cristal.

Combustible prohibido

No está permitido quemar en la estufa los siguientes combustibles: minerales (por ejemplo: carbón, maderas tropicales (por ejemplo: caoba), productos químicos o sustancias líquidas como aceite, alcohol, gasolina, naftalina, paneles laminados, piezas de madera impregnadas o prensadas unidas con cola, basura. Si se permiten otros combustibles, se indicará en la placa de características.

Esquema general de la estufa independiente

la salida de gases de combustión (arriba, abajo)

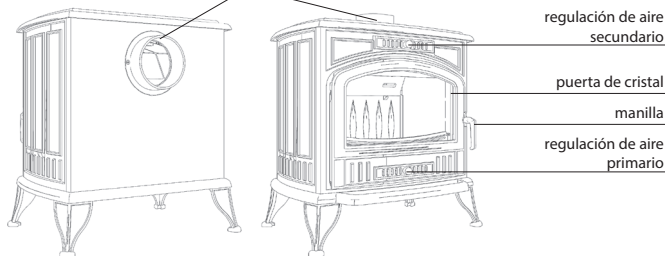

Seguridad

Durante todas las actividades relacionadas con el servicio y funcionamiento de la estufa, se debe tener en cuenta que sus partes de hierro fundido pueden conseguir temperaturas altas, y por lo tanto, para el servicio, sugerimos utilizar guantes de protección. Durante la explotación y uso de la estufa, debe observar las normas básicas que garantizan la seguridad:

- Lea el manual de instrucciones de accesorios para las chimeneas y observe estrictamente sus indicaciones;
- la estufa debe ser instalada y puesta en funcionamiento por un personal autorizado;
- no deje cosas sensibles a las temperaturas cerca del cristal de la estufa, no apagar el fuego del fogón con agua, no usar la estufa con el cristal roto, cerca de la estufa no deben hallarse componentes inflamables;
- no permita que los niños se acerquen a la estufa;
- todas las reparaciones tienen que ser encomendadas a personal especializado y utilizar piezas de repuesto del fabricante de la estufa;
- es inaceptable cualquier modificación en la estructura, normas de instalación, uso, sin el consentimiento por escrito del fabricante.

Por motivos de seguridad del usuario durante el uso de la estufa, se recomienda quitar la manilla.

Determinación del mínimo tiro de una chimenea para una potencia térmica nominal [Pa]:

el tamaño del tiro de la chimenea debe ser:

- mínimo de tiro - 6 ± 1 Pa;
- secuencia media, recomendada - 12 ± 2 Pa;
- máximo de tiro - 15 ± 2 Pa.

Notas generales

La limpieza y la conservación de la chimenea es la base para un correcto y seguro funcionamiento de la estufa. La frecuencia de limpieza y conservación depende de su aislamiento y del tipo de madera que se utiliza. El uso de madera con una humedad mayor de 20 % ó el uso de coníferas pueden crear un posible riesgo de incendio por el hollín acumulado en la chimenea por efecto de la acumulación de gruesas capas de creosota, que son muy inflamables y deben ser eliminadas periódicamente. La capa de creosota que no sea retirada del interior del accesorio de la chimenea destruirá el sello, así como promoverá la formación de corrosión. Los componentes de la estufa independiente están hechos de hierro fundido como: la placa superior, la placa inferior, la pared trasera, las paredes laterales, la parrilla izquierda y derecha, el marco de puerta, la puerta, la salida de gas de escape, la cubierta, las patas, la valla, la protección trasera, la protección lateral, el deflector.

Manejo del aparato

Consulte siempre el manual de instrucciones. Durante los primeros encendidos añadir solo cantidades moderadas de madera para comprobar el correcto funcionamiento de toda la instalación. En los próximos días aumente gradualmente las cargas de madera, no utilice el aparato para quemar basura – desechos, usar sólo el combustible recomendado

No utilice el aparato si el cristal está roto o agrietado. En este caso, el cristal se debe sustituir antes de poner el aparato en funcionamiento. Para obtener mayor información, por favor consulte con el vendedor del aparato. Al sustituir los cristales, se recomienda cambiar las juntas de la ventana y puerta. Hay que recordar también no atornillar demasiado para permitir la dilatación del cristal. Después de un largo período de inactividad, asegúrese de que el conducto para chimeneas, el tubo de conexión o el flujo de gases de escape del aparato no estén obstruidos.

PARÁMETROS TÉCNICOS

Consulte la placa del fabricante, la documentación completa - www.kratki.eu

Políticas de Mantenimiento

La manera de usar la chimenea y la calidad de la madera que se utiliza para quemar tienen un impacto importante en los fenómenos que ocurren en el interior del fogón. Por lo tanto, existe la necesidad de realizar inspecciones periódicas y mantenimiento de la estufa, así como también de los elementos que cooperan con ésta.

Antes de cada temporada de calefacción, se debe realizar una inspección y limpieza de toda la estufa. Preste especial atención en el estado de las juntas, reemplazarlas si fueran necesarios. Con el fin de reducir la acumulación de creosota, se recomienda ajustar temporalmente el fogón a una máxima combustión con la puerta cerrada. Para limpiar la chimenea, usar solo aparatos diseñados para este fin. El usuario está en la obligación de limpiar la chimenea de acuerdo con lo dispuesto en la norma vigente. **NOTA:** La pintura resistente al calor no es resistente a la humedad.

La retirada de cenizas

La regular evacuación del cenicero evita el derrame de cenizas al exterior. No permita que las cenizas toquen la parrilla por la parte inferior (esto estorba la circulación del aire necesario para la combustión). Las cenizas deben ser retiradas a un recipiente metálico equipado con tapa hermética.

Limpieza del cristal

El cristal se calienta a temperaturas altas, su limpieza se puede realizar sólo cuando está apagada la estufa. No utilice productos abrasivos para este propósito. El cristal está hecho de un material especial, resistente a temperaturas de hasta 650 °C de manera continua. Siempre cierre la puerta con la manilla. No encender fuego demasiado cerca del cristal. No utilice líquidos inflamables, grasas u otros productos inadecuados para facilitar la combustión. Por motivo de seguridad del usuario, durante el uso de la chimenea, se recomienda retirar la manilla.

NOTA! la superficie de fricción de las bisagras de la puerta y del mecanismo de bloqueo se deben engrasar con grasa de grafito de vez en cuando.

CONDICIONES DE GARANTIA

Cobertura de garantía:

El fabricante asegura el buen funcionamiento del aparato de acuerdo con las condiciones técnicas-explotación contenidas en esta garantía. El empleo de la estufa, la forma de conectar a la instalación y las condiciones de uso deben estar de acuerdo con esta instrucción. El montaje del aparato debe ser realizado por un especialista autorizado. La garantía cubre las reparaciones gratuitas del aparato durante un período de 5 años desde la fecha de su compra. El plazo de reclamaciones como resultado de la garantía comienza a partir de la fecha de compra del aparato. Sin embargo, caduca el último día de garantía del producto.

La garantía no cubre:

- la parrilla y el cristal;
- defectos causados por: fuerzas mecánicas, contaminación, modificación, cambios de diseños, acciones relacionadas con el mantenimiento y limpieza del aparato, accidentes, acción de factores químicos

cos, acción de los elementos atmosféricos (decoloración, etc), almacenamiento inadecuado, reparaciones en lugares no autorizados, por transporte a través del servicio no autorizado o la oficina de correos, instalación incorrecta del aparato, incorrecto uso del aparato.

En estos casos, las pretensiones de garantía serán rechazadas.

En todas las chimeneas de inserción de nuestra producción no se permite utilizar carbón como combustible. El uso de carbón en cada caso implica la pérdida de la garantía del fogón. El cliente que hace la notificación de garantía está obligado a firmar una declaración de no haber usado carbón y otros combustibles no permitidos en nuestra chimenea de inserción.

Si se tiene sospecha de haber utilizado estos combustibles, la chimenea será sometido a una pericia que determinará la presencia de estas sustancias no permitidas. En caso de que el análisis revele la evidencia el uso de estos combustibles, el cliente perderá cualquier derecho de nuestra garantía y estará obligado de cubrir todos los gastos relacionados con la reclamación (incluidos los gastos de pericia).

En caso de que se permitieran otros combustibles, la información se insertará en la placa del fabricante.

La realización de derechos del cliente se realizará a través de:

- La reparación ó sustitución gratuita de las piezas reconocidas por el fabricante como defectuosas,
- la eliminación de otros defectos en el aparato
- el término „reparación” no incluye las actividades previstas en el manual de instrucciones (mantenimiento, limpieza) que le corresponden al usuario por cuenta propia;
- las reclamaciones notificadas durante el plazo de garantía serán tomados en cuenta por el fabricante de forma gratuita dentro de los 14 días a partir de la fecha de notificación, a condición de que entregue el equipo defectuoso junto con la tarjeta de garantía, ó en su defecto, el comprobante de compra con la fecha de venta del producto en reclamo.

La tarjeta de garantía sólo es válida si:

- Ha sido completamente rellena, contiene la fecha de venta, sello y firma,
- existe conformidad de la fecha de compra de la tarjeta de garantía con la fecha de compra del comprobante de compra o copia de la factura.

Opción adicional - sistema automático de suministro de aire

Basado en un termostato bimetálico, autorregulador asegura un ajuste automático de suministro de aire al fogón, por lo tanto regula la temperatura de combustión en la estufa independiente.

Antes de encender, se debe ajustar el ángulo de apertura del termostato en un nivel que pueda asegurar el libre flujo de aire al fogón y abrir el suministro de aire en la puerta y parte frontal de la estufa. Es recomendable abrir el termostato inicialmente (de manera experimental) hasta el nivel de un 60%, para recibir una temperatura óptima de combustión con una carga de 3,5-4 kg de madera. Después de encender la carga, cierre el suministro de aire en la puerta y parte frontal de la estufa. Junto con el aumento de temperatura de la chimenea, el termostato comenzará a realizar su función prevista, poco a poco sin cerrarse del todo empezará a limitar la cantidad de aire en la cámara de combustión. Después de alcanzar la temperatura óptima de 300 °C el flujo de aire quedará reducido significativamente, lo que se traduce como una bajada de temperatura de la estufa hasta conseguir una temperatura mínima requerida para mantener el fuego. Cuando la temperatura cae por debajo de 250 °C comienza el proceso automático de suministro de aire y por consiguiente nuevamente un intenso fuego. Con el fin de lograr una mayor temperatura de la combustión, debe ajustar el termostato dándole mayor ángulo de apertura antes de quemar.

Gracias al termostato, podemos reducir la cantidad de madera hasta 30% necesaria para quemar en comparación con una estufa no equipada con sistema automático de control de combustión. Esta solución, además de ahorrar en el consumo de madera aumenta el confort en el uso de la chimenea, debido que no hay necesidad de prestar atención constante ni tampoco regular el flujo de aire en la puerta y parte frontal de la estufa, para mantener el proceso de combustión en el nivel apropiado, el

termostato lo hará por nosotros.

PIEZAS DE REPUESTO

Si después de muchos años de uso fuera necesario cambiar ciertas piezas, póngase en contacto con su distribuidor ó representante de nuestra empresa. Al solicitar piezas de repuesto, indique los datos de la placa del fabricante que se encuentra en la parte posterior de la tarjeta de garantía que debe ser preservada, incluso después de la expiración del periodo de garantía.

Con estos datos y nuestra documentación de fábrica estaremos en condiciones de abastecer rápidamente todos los repuestos requeridos y proceder a la reparación en los límites de nuestra competencia.

NOTA: Las grietas que puedan ocurrir en las placas de vermiculita son algo natural para este tipo de material y no afectan su capacidad de uso.

NOTA: No utilice aparatos de aspiración en el recinto donde está instalada la estufa (de acuerdo a los reglamentos polacos).

FABRICANTE

KRATKI.PL se exime de toda responsabilidad por los daños y perjuicios derivados de cualquier modificación en el aparato, así como cualquier modificación al resto de la instalación por parte del usuario. Con el fin de mejorar continuamente la calidad de sus productos KRATKI.PL se reserva el derecho de realizar cambios sin previo aviso.

Distancia mínima de la cocina a materiales no combustibles 20 cm.

Para conocer la distancia mínima de la cocina a materiales combustibles, consulte la tabla siguiente.

Modelo	Volver	Lados	Vidrio	Mango
K9	80	80	200	Guante de protección
K8	60	60	150	
K6	60	60	150	
K7	60	60	150	
K5	80	80	200	
K10	120	150	150	

FIGYELEM! Az esetleges tüzesetek elkerülése érdekében a készüléket az útmutató további részében ismertetett, érvényes előírásoknak és műszaki szabályoknak megfelelően kell beüzemelni. A beüzemelést képzett szakember végezze! A készülék megfelel az EN 13240 szabványnak (szilárd tüzelőanyaggal működő helyiségmelegítők).

Mindig vegye figyelembe a helyi szabályozást! Győződjön meg róla, hogy kéménye megfelelő!

Általános információ

A készüléket a hatályos szabályozásnak és a vonatkozó építési előírásoknak megfelelően kell beszerelni, gyúlékony, éghető tárgyaktól biztonságos távolságra. Elképzelhető, hogy a falakat és a készülék körüli anyagokat tűzbiztossá kell tenni. A készüléket szilárd, nem gyúlékony alapra kell helyezni. Győződjünk meg róla, hogy a kémény stabil, sima falakkal rendelkezik, amelyekről a bekötést megelőzően el kell távolítani a kátrányt és mindenféle szennyeződést. A kéménybekötés a készülék és a kémény között legyen szoros és tűzbiztos, mindemellett rozsdamentes anyagból készüljön (acél vagy zománcozott füstcső). Amennyiben a kémény huzata nem megfelelő, tanácsos új füstcsövet beszerelni. Másrészről, a kéményhuzat ne legyen túl erős sem, ebben az esetben szereljük be huzatszabályozót. A speciális kéményvégek jó alternatívát jelenthetnek, hiszen ezek szabályozhatják a huzatot. A kémény vizsgálatát mindig bizzuk kéményseprő szakemberre, módosításokat csak erre jogosult cégek végezhetnek, a szabványok betartása mellett.

Kéménycsatlakozás - példa:

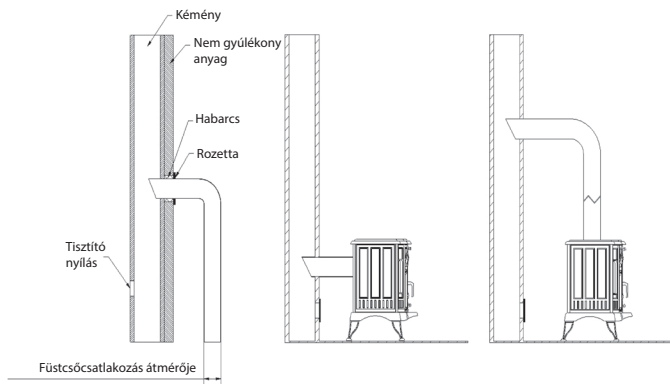

A kályhát nem gyúlékony és megfelelő teherbírással rendelkező alapra helyezzük!

Amennyiben a padló teherbírása nem megfelelő, tegyük meg a megfelelő lépéseket a teherbírás növelése érdekében (például használjunk lemezt, hogy a terhelést nagyobb felületen oszlassuk el). A kályhát önálló kéményre kell csatlakoztatni. A kályha, működése közben, levegőt használ fel (min 40 m³/h), ezért fontos, hogy a helyiség, ahol a készülék üzemelni fog, megfelelően szellőzzön. A szellőzőrácsokat védjük a spontán elzáródástól.

Az első begyújtás

FIGYELEM!

- az első begyújtások során a készüléket alacsony üzemmódban üzemeltessük, hogy az alkatrészek kellőképpen táglóssá váljanak

- a kilincsek és fogantyúk működés közben átforrásodnak

Az első begyújtások során tapasztalható kellemetlen, szúros szag a hőálló festék beégésének (a festék polimerizációjának) normális velejárója. Ne aggódjunk emiatt!

Az első begyújtás előtt távolítsa el a matricákat és címkéket a hamuzófiókról és a kályháról. Az első begyújtás során mérsékelten fűtsünk be a készüléke és hagyjuk az ajtót résnyire nyitva (kb. 1-2cm-re), Tegyük lehetővé, hogy az anyagok lassan alkalmazkodjanak a magas hőmérsékletre. Az első néhány begyújtás során a készülékből kellemetlen szagok szivároghatnak, ez a hőálló festék beégésével jár. A jelenség pár begyújtás után megszűnik. Szellőztesse a szobát, amikor érzékeli a szagot.

Fontos: Mielőtt nagy tüzet rakna, gyújtson kisebb tüzeket két-három alkalommal. Így a készülék alkatrészei is a helyükre kerülhetnek és a hőálló festék is beég. A tüzteret ne töltsé tele fával – az optimális famennyiség megközelítőleg az égéstér térfogatának 1/3-át tölti ki. Fát újból csak a tüzelőanyag párázra történő leégését követően tegyen a tűzre.

ÜZEMANYAG VÁLASZTÁS / Ajánlott üzemanyag

- A gyártó keményfa rönkök használatát ajánlja, mint például: bükk, gyertyán, tölgy, éger, nyír, kőris, stb. A rönköknek a rostély szélességéhez hasonló hosszúságúnak kell lenniük.

A rönköknek a rostély szélességéhez hasonló hosszúságúnak kell lenniük. A rönköket vízszintesen kell a rácsra fektetni. Ne használjon túl hosszú rönköket, és ne rakja őket függőlegesen, mert akadályozhatják a másodlagos levegő áramlását, és a felborulás miatt megsérülhetnek a tűzhely alkatrészei, pl. az üveg.

- A készülék tüzeléséhez használt fa nedvességtartalma nem haladhatja meg a 20%-ot, ami a következő értéknek felel meg

a fakivágás után 2 évig érlelt és tető alatt tárolt fának felel meg.

Nem ajánlott tüzelőanyag

Kerülje a 20%-nál nagyobb nedvességtartalmú rönkök vagy falapok tüzelését, mivel ez a megadott műszaki paraméterek elmaradásához - csökkentett hőteljesítményhez - vezetethet.

A készülék tüzeléséhez nem ajánlott tülelevelű rönköket vagy tuskófát használni, mivel ezek intenzív égést okoznak.

Nem ajánlatos tülelevelű rönköket vagy lágyszárú fát használni, mivel ezek miatt a készülék intenzíven ég, és gyakrabban kell tisztítani.

Kémény. A nem megfelelő tüzelőanyag az üveg szennyeződésének mértékét is befolyásolja.

Tiltott tüzelőanyag

A fűtőberendezésben a következő tüzelőanyagok nem égethetők el: ásványi anyagok (pl.: szén, trópusi fa (pl.: mahagóni), vegyi termékek vagy folyékony anyagok, mint például olaj, alkohol, benzin, naftalin, rétegelt lemezek, impregnált vagy préselt, ragasztóval kötött fadarabok, szemét. Ha más tüzelőanyagok használata megengedett, azt a teljesítménytáblán feltüntetik.

Biztonság

A készülék öntöttvas alkatrészei működés közben átforrásodnak, ezért mindig viseljen védőkesztyűt, amikor a készülékhez nyúl. Mindig tartsa be a készülék működésére és karbantartására vonatkozó általános szabályokat! Olvassa el a használati útmutatót és szigorúan tartsa be az abban leírtakat!

- a készüléket arra képzett szakember kösse és üzemelje be;

- ne hagyjon magas hőmérsékletre érzékeny tárgyakat az üveg közelében, a készülékben a tüzet ne oltsa vízzel, ne működtesse a készüléket, ha az üveg repedt és ne hagyjon éghető anyagokat a készülék közelében;

- éghető anyagú tárgyakat legalább 1,5m-re távolítson el a kályhától;

- a gyermekeket tartsa távol a készüléktől;

- mindennemű javítást képesített szakemberrel végeztesse és csak a gyártó által gyártott eredeti al-

Általános ábra a kályháról

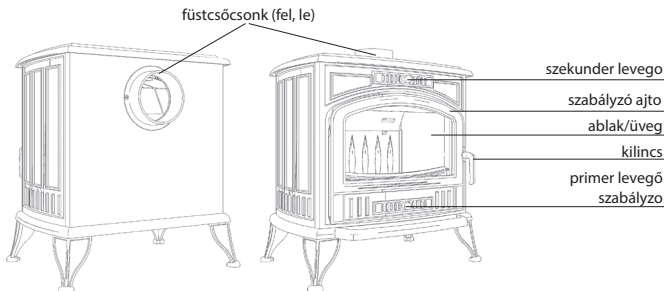

katrészeket használjon;

- tilos a gyártó írásos jóváhagyása nélkül bármilyen módosítást vagy átalakítást eszközölni;
- A biztonság érdekében javasoljuk, hogy használat közben távolítsuk el a kilincset.

A minimális huzat meghatározása névleges hőteljesítményen [Pa]:

Alábbi paramétereknek kell megfelelni:

- minimum huzat - 6 ± 1 Pa;
- átlagos, javasolt huzat - 12 ± 2 Pa;
- maximális huzat - 15 ± 2 Pa.

Általános információ

A kéményt rendszeresen karban kell tartani és megfelelően tisztítani ahozz, hogy a készülék kifogástalanul és biztonságosan működjön. A karbantartás és tisztítás gyakorisága függ a készülék szigetelésétől és a tüzelőanyagtól. A nem kellően kiszáritott (20%-nál magasabb nedvességtartalmú) vagy gyantás fa használata kéménytűzést okozhat. Ez a kémény falán vastagon lerakódott kátrány belobbanásának következménye, amelyet rendszeresen el kell távolítani. Ha nem távolítják el, akkor a vastag lerakódás károsítja a kémény falát és korrózióhoz vezet. A kályha öntöttvas alkatrészei: felső lemez, alsó lemez, hátsó fal, oldalfalak, bal és jobb oldali rácsok, ajtókeret, ajtó, füstcsőcsonk, fedél, láb, rostély, hátsó és oldalsó burkolat, lángterelő.

Működés

- Tartsa be a használati útmutatóban foglaltakat
- Az első begyújtás során csak korlátozott mennyiségű fát használjon, majd később fokozatosan növelje a mennyiséget
- Ne égessen szemetet a készülékben
- Kizárólag a javasolt tüzelőanyag-típusokat használja!
- Ne használja a készüléket, ha az üveg törött vagy repedt. Cserélje ki. E célból keresse fel a készülék forgalmazóját. Az üveg cseréje során javasolt az ajtó és az üveg tömítését is cserélni. Az üveg cseréjénél ne húzza túl a csavarokat, hogy az üveg szabadon tágulhasson!
- Hosszabb működési szünet után győződjön meg róla, hogy a kémény átjárható.

MŰSZAKI ADATOK

ld. a műszaki adatlapon, teljes dokumentáció: www.kratki.eu..

Karbantartási szabályok

A készülék megfelelő működtetése és a megfelelő tüzelőanyag használata alapvető fontosságú a készülékben lejátszódó folyamatokra nézve. Ezért fontos, hogy rendszeresen ellenőrizzük és meg-

előlen karbantartsuk a készüléket és annak alkatrészeit. Minden egyes fűtési szezon előtt vizsgálja át és tisztítsa meg a teljes készüléket.

Különösen figyeljen a tömitések állapotára; cseréltesse ki őket, ha szükséges.

A kátránylerakódás csökkentése érdekében, javasolt a készüléket időről időre, zárt ajtóval maximális égéssel üzemeltetni. A füstcső tisztítására csak e célra kifejlesztett eszközöket használjon.

A tulajdonos köteles a kéményt a törvényi előírásoknak megfelelően tisztíttatni.

FIGYELEM! A hőálló festék nem áll ellen a nedvességnek.

Hamuzás

A hamufiókot rendszeresen üríteni kell, még mielőtt a hamu szintje elérné a rács alját (mivel ez a levegő szabad áramlását gátolja). A hamut szorosan zárható fém tárolóba öntse ki.

Az üveg tisztítása

Az üveg működés közben átforrósodik, ezért csak a készülék kihűlt állapotában tisztítható! Ne használjon súrolószert az ablaküveg tisztítására! Az ablak 650°C-ig hőálló üvegből készült. Az ajtót mindig a kilincsnél fogva zárja. Ne az ablak közvetlen közelében gyújtsa meg a tüzet! Ne használjon gyúlékony folyadékot, zsíradékot vagy egyéb már arra alkalmatlan anyagot a tűzgyújtás elősegítésé-re. A biztonság érdekében javasolt levenni a kilincset a készülék működése közben.

FIGYELEM! Időnként zsírozzuk meg az ajtózanérokat és a zárszerkezetet grafitos kenőzsírral.

GARANCIAFELTÉTELEK

A garancia kiterjed:

A gyártó garantálja a készülék hatékony működését az itt leírt műszaki és teljesítmény adatoknak megfelelően. A kályha használata, a bekötés és a működés során az itt leírtakat be kell tartani.

A készüléket megfelelően képezett szakember üzemelje be! A garancia magában foglalja a készülék, a vásárlást követő 5 éven belül sérült alkatrész cseréjét, javítását. Garanciakérelmet a vásárlás napjától számítva lehet benyújtani. A garanciakérelmek a garanciaidő leteltével érvényüket veszítik.

A garancia nem terjed ki:

- rostély és üveg;
- mechanikus erőhatás által keletkezett hibák, szennyeződés, változtatások, módosítások, karbantartás és tisztítás, balesetek, vegyi anyagok, időjárás (elszíneződések, stb.), nem megfelelő tárolás, jogosulatlan javítások, szállító cég általi vagy postai szállítás, nem megfelelő bekötés, beüzemelés vagy működtetés.

A fenti esetekben a garanciakérelmek elutasításra kerülnek.

Minden készülékünkben TILOS szenet tüzelőanyagként használni! A széntüzelés a garancia elvesztését vonja maga után! Amennyiben a meg nem engedett tüzelőanyagok használata felmerül, a tüztérbetétet meg kell vizsgálni a tiltott anyagok jelenlétére. Ha az elemzés ilyen anyagok jelenlétét állapítja meg, a vásárló elveszíti a garanciát és a panasz kivizsgálása költségeinek, beleértve az elemzés költségeit is, megfizetésére kötelezhető. A megengedett tüzelőanyagok minden esetben a termék műszaki adatlapján fel vannak tüntetve.

A vásárló az alábbiak szerint gyakorolhatja a jogait:

- a gyártó által hibásnak elismert alkatrészek ingyenes javítása vagy cseréje;
- a javítás fogalmi körébe nem tartozik bele a használati útmutatóban leírt rendszeres karbantartás (karbantartás, tisztítás), amely a tulajdonos kötelessége;
- a garanciaidőn belül benyújtott panaszokat a gyártó, ingyenesen, a beérkezéstől számított 14 napon belül kivizsgál; ennek feltétele a garanciajegy (annak hiányában a vásárlás dátumát igazoló blokk vagy számla) megléte.

A garanciajegy érvényes:

- kitöltve, a vásárlás dátumának feltüntetésével; bélyegzővel és aláírással ellátva;
- a garanciajegyen látható vásárlási dátum megegyezik a vásárlást igazoló blokkon vagy számlán

található dátummal.

Automatikus Levegőszabályozó Rendszer (ASDP) - Bimetál alapú, önszabályozó termosztát, amely automatikusan szabályozza a bemenő égéslevegőt, és ezzel együtt az égés hőmérsékletét a kályhában.

Begyűjtás előtt, állítsa be a termosztát nyílás szögét úgy, hogy a levegő szabadon áramolhasson a kályhába, és nyissa ki a levegő beömlőket az ajtóban és a kályha elején. 3,5 - 4 kg farakás meggyűjtésához (tapasztalatok szerint) ajánlott a termosztátot 60%-ra nyitni. Amikor meggyulladt, zárja le a beömlőket. Ahogy az égéstérben növekszik a hőmérséklet, úgy lép működésbe a termosztát: fokozatosan záródva csökkenti a levegő mennyiségét az égéstérben.

Amikor eléri a 300°C-ot, hirtelen lecsökkenti a levegőmennyiséget, míg a tűz fenntartásához szükséges minimális hőmérsékletet el nem éri. Ha a hőmérséklet 250°C alá csökken, több levegőt enged be, így a tűz intenzitása újra megnő. A magasabb égéshőmérséklet elérése érdekében nagyobb szögben nyissa ki a termosztátot begyűjtésnél. A termosztát használatával 30%-kal csökkentheti tüzelőanyag-szükségletét (az automatikus égésszabályozó rendszer nélkül üzemeltetett kályhához képest).

A fumegetakarításon felül ez a kiegészítő kényelmesebb teszi a készülék használatát is, hiszen nem kell folyamatosan a levegőszabályozó beállításaira figyelni a megfelelő égés szintentartásához.

PÓTALKATRÉSZEK

Ha az évek során az alkatrészek cseréje szükségessé válik, kérjük, keresse fel a forgalmazót vagy cégünk képviselőjét. A pótalkatrészek megrendelése során kérjük, hivatkozzon a műszaki adatlapra, amely a garanciajegy hátoldalán található. Ezeket a papírokat őrizze meg a garanciaidő lejártá után! Az adatok és a gyártásdokumentáció ismeretében a forgalmazó rövid időn belül el tudja juttatni Önhoz a kívánt alkatrészeket és el tudja végezni az esetleges javításokat is. **FIGYELEM!** A vermikulit repedései az anyag természetes sajátosságaiból adódnak és nem befolyásolják a készülék megfelelő működését. **FIGYELEM!** Ne használjon szellőzőrendszert abban a helyiségben, ahol a készüléket üzemelteti!

A tűzhely minimális távolsága a nem éghető anyagoktól 20 cm.

A tűzhely éghető anyagoktól való minimális távolságát lásd az alábbi táblázatban.

Modell	Vissza	Oldalak	Üveg	Fogantyú
K9	80	80	200	Védőkesztyű
K8	60	60	150	
K6	60	60	150	
K7	60	60	150	
K5	80	80	200	
K10	120	150	150	

GYÁRTO

A KRATKI.PL nem vállal felelősséget a tulajdonos által a készüléken vagy a csőrendszeren végzett változtatásokból eredő hibákért. A folyamatos fejlesztés érdekében a KRATKI.PL fenntartja a készülékek változtatási jogát, mindenemű előzetes értesítés nélkül.

UPOZORENJE! Kako bi spriječili opasnost od požara, kamin mora biti montiran u skladu s važećim standardima i tehničkim pravilima navedenim u nastavku ovog priručnika.

Njegova montaža treba biti obavljena od strane stručne i kvalificirane osobe. Uređaj je u skladu sa standardom EN 13240 (Grijalice na kruta goriva).

Uvijek se moraju poštovati zakoni ugradnje koji su sukladni građevinskim standardima na mjestu ugradnje. Prvo pravilo ugradnje je provjeriti da je dimnjak odgovarajućih karakteristika za kamin koji se postavlja.

Općenito

Uređaj mora biti montiran u skladu s važećim građevinskim standardima. Kamin mora biti smješten unutar sigurne udaljenosti od svih proizvoda koji su zapaljivi kako bi se zaštitio objekt gdje je kamin postavljen i proizvodi koji su u neposrednoj blizini kamina.

Uređaj mora biti postavljen na čvrstom i negorivom postolju. Tehničke karakteristike dimnjaka moraju odgovarati mogućnostima odvoda dima, dimnjak mora biti očišćen od strane stručne osobe.

Dimovodna cijev služi kao veza između kamina i dimnjaka. Ona mora biti izrađena od nezapaljiva materijala i zaštićena od oksidacije.

Ukoliko je propusnost dimnjaka mala potrebno je postaviti novi sustav cijevi u dimnjak. Ako se ustanovi da je pritisak u dimnjaku velik može doći do „povrata“ dima u prostor gdje je montiran kamin, iz tog razloga potrebno je ugraditi stabilizator pritiska. Prije puštanja u pogon, dimovodni sustav, dimnjak i dimovodne cijevi moraju biti provjerene od strane ovlaštene osobe i moraju biti u skladu sa važećim građevinskim propisima.

Primjer priključka na dimnjak:

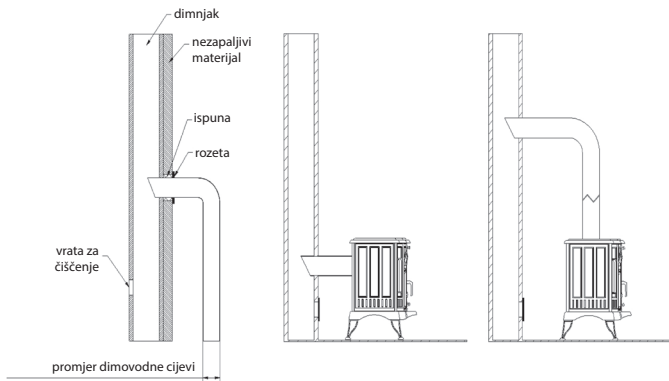

Samostojeći kamin mora biti postavljen na čvrsto i negorivo postolje koje mora dobro podnositi težinu kamina. Ukoliko postolje nije prikladno potrebno je poduzeti sve korake da bi osigurali funkcionalnost postolja (npr. Postavljanje ploče radi raspodjele opterećenja na veću površinu. Kamin za svoj rad koristi zrak, dakle, potrebno je imati ispravnu ventilaciju u prostoriji u kojoj je kamin montiran. Cijeli sustav kamina i dimnjaka mora biti zaštićen od spontanog zatvaranja.

Prvo korištenje kamina

NAPOMENA!

- Tijekom prvog korištenja kamin vatra u kaminu mora biti slabijeg intenziteta kako bi se omogućilo normalno širenje svih dijelova kamina

- Ručke i nogare su također tople kad kamin radi

Pojava rijetkog dima i mirisa paljevine u prostoriji prilikom prvog korištenja može se zanemariti – uzrok tome je spaljivanje boje na različitim dijelovima kamina.

Prilikom prvog korištenja sve naljepnice i pribor trebaju biti uklonjene iz ognjišta. Potrebno je održavati minimalnu snagu i intenzitet vatre i vrata trebaju malo biti odškrinuta (1-2cm). Kamin i materijali izrade moraju se postepeno prilagoditi visokim temperaturama. Moguće je pojavljivanje neugodnog mirisa izgaranja boje te se obavezno treba paziti na ventilaciju.

Važno: Potrebno je dva-tri puta kamin izložiti vatri smanjenog intenziteta prije nego ga se počne normalno koristiti. Ognjište treba optimalno napuniti sa gorivim drvjetom te ga nikada ne prepuniti. Optimalna količina drveta je 1/3 prostornog kapaciteta ognjišta.

ODABIR GORIVA / Preporučeno gorivo

- proizvođač preporuča korištenje trupaca listopadnog drveća kao što su: bukva, grab, hrast, joha, breza, jasen itd.

Duljina trupca trebala bi biti slična širini rešetke. Treba ih postaviti vodoravno na rešetku.

Cjepanice koje su preduge ne smiju se koristiti i ne smiju se postavljati okomito jer mogu uzrokovati smetnje

strujanje sekundarnog zraka i njihovo prevrtanje mogu oštetiti elemente peći, npr.

- vlažnost drva koje se koristi za loženje uređaja ne smije prelaziti 20%, što odgovara drvo odrađeno 2 godine nakon sječe, uskladišteno pod krovom.

Gorivo se ne preporučuje

Trebali biste izbjegavati korištenje cjepanica ili cjepanica s vlagom iznad 20% za loženje uređaja jer to može uzrokovati

rezultirati nepostizanjem deklariranih tehničkih parametara - smanjena toplinska snaga.

Za zagrijavanje uređaja nije preporučljivo koristiti cjepanice crnogoričnog drveća i smolonosnog drveća uzrokuju jako zadimljivanje uređaja i zahtijevaju češće čišćenje uređaja kanal za dimnjak. Pogrešno gorivo također utječe na stupanj prljavštine na staklima.

Gorivo zabranjeno

U grijačima se ne mogu spaljivati: minerali (npr. ugljen, tropsko drvo (npr. mahagonij)), kemijske ili tekuće tvari kao što su: ulje, alkohol, benzin, naftalen, laminirane ploče, impregnirani ili prešani komadi drva povezani ljepilom, smeće. Ako je dopušteno drugo gorivo, podaci će biti stavljeni na natpisnu pločicu.

Minimalni razmak između peći i nezapaljivih materijala je 20 cm.

Minimalna udaljenost između peći i zapaljivih materijala navedena je u donjoj tablici.

Model	Nazad	Strane i	Staklo	Ručka
K9	80	80	200	Zaštitna rukavica
K8	60	60	150	
K6	60	60	150	
K7	60	60	150	
K5	80	80	200	
K10	120	150	150	

Općeniti prikaz kamina

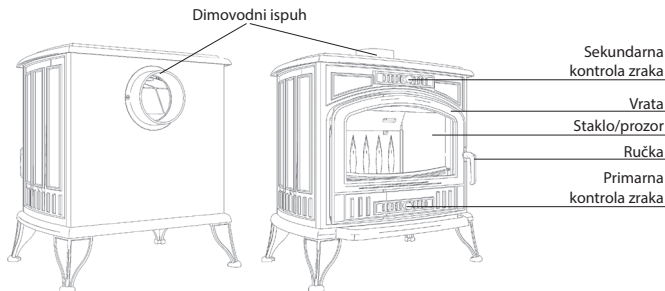

Sigurnosni

Kad god planirate poduzeti nikakve radnje vezane za rad ili održavanje peći, trebali biste imati na umu da su njezini dijelovi željeza koje dobro zadržava temperaturu, tako da bi trebali nositi zaštitne rukavice da se izbjegnu ozljede i opekotine.

Prilikom održavanja ili nekih drugih radnji na kaminu potrebno je prodržavati se pravila koja jamče sigurnosne uvijete:

- Pročitati upute za uporabu kamina i strogo se pridržavati odredbi u njima;
- Montažu kamina mora obaviti stručna, kvalificirana i ovlaštena osoba;
- Ne ostavljajte predmete osjetljive na temperaturu u blizini kamina, ne koristiti vodu za gašenje vatre u ognjištu, ne koristiti kamin ukoliko je staklo razbijeno
- Držati djecu dalje od kamina;
- Sve popravke i održavanje mora obavljati stručna, kvalificirana i ovlaštena osoba;
- Nije dopušteno raditi preinake ili mijenjati instalacije odobrenja proizvođača.

Određivanje minimalnog tlaka u dimovodnom sustavu [Pa]:

Treba biti kako slijedi:

- Minimalan - 6 ± 1 Pa;
- Preporučeni - 12 ± 2 Pa;
- Maksimalan - 15 ± 2 Pa.

Opći

Dimnjak se mora propisno održavati i čistiti da bi kamin radio na siguran i ispravan način.

Koliko često treba čistiti i održavati dimnjak ovisi o tome koja je vrsta drveta se koristi.

Upotreba drveta s vlažnosti od više od 20% ili crnogorice predstavlja rizik od požara čađe u dimnjaku. Čišćenje i inspekciju dimovodnog sustava mora obavljati kvalificirana osoba.

Komponente kamina koje su izrađena od lijevanog željeza su: gornja ploča, ploča, donji stražnji zid, bočni zidovi, lijevi i desni rešetkom, vrata okvira, vrata, dimni ispuh, poklopac, nožice, ograde, stražnji poklopac, bočni poklopac.

Korištenje

- Uvijek se pridržavajte uputa za upotrebu;
- Tijekom prvih 2-3 korištenja upotrebljavati samo umjerene količine drveta kako bi se osiguralo pravilno funkcioniranje cijelog sustava. Postupno povećanje količine drveta u narednim danima;
- Nemojte koristiti uređaj za paliti smeće ili otpad;

- Ne koristite kamin ako je staklo razbijeno ili napuknut. Zamijenite staklo prije ponovne upotrebe. Za promjenu stakla kontaktirati ovlaštenu osobu za tu svrhu. Preporučuje se zamijeniti staklo i brtvila vrata prilikom zamjene stakla. Ne zategnite vijke preblizu, tako da se staklo može slobodno širiti;
- Nakon duljeg nekorištenja pazite da je dimovodni sustav u funkciji i da je dimnjak čist.

TEHNIČKI PARAMETRI

pogledajte pločica i kompletna dokumentacija može se pregledati na - www.kratki.eu

Pravila održavanja

Način na koji se kamin koristi i vrsta drveta koje se koristi imaju veliki utjecaj na ložište i unutrašnjost kamina i dimovodnog sustava.

Prije prvog korištenja te svakog prvog u novoj sezoni grijanja potrebno je očistiti i temeljno pregledati cijeli kamin i dimovodni sustav. Svako oštećenje na kaminu i začepljenje dimovodnog sustava može dovesti do tragičnih posljedica opasnih po život korisnika.

Posebnu pažnju treba skrenuti na stanje s brtvama, njih obavezno promijeniti ukoliko primijetite i najmanja oštećenja.

Kako bi smanjili kreozotna akumulacije, preporučuje se zagrijati kamin na maksimalnu snagu i maksimalno izgaranje, a ostavljajući vrata zatvorena.

Za čišćenje dimnjaka, koristite samo opremu namijenjen za tu svrhu, dimnjak čiste samo ovlaštene osobe.. Korisnik je dužan očistiti dimnjak u skladu s važećim zakonima i propisima u Republici Hrvatskoj.

NAPOMENA! Boja kamina nije otporna na vlagu.

Uklanjanje pepela

Pepeo čisti redovito i paziti da u njemu nema žari koja može dovesti do zapaljenja. Paziti da Pepeo ne padne na primarni otvor kamina jer to sprečava protok zraka koji je neophodan za sagorijevanje.

Čišćenje stakla

Staklo se zagrijava na visoke temperature, te se može očistiti samo kada se peć ugasi i staklo ohladi. Nemojte

koristite abrazivne materijale za tu svrhu. Staklo koje se koristi na kaminima otporno je na temperature do 650° C tijekom kontinuiranog loženja. Svaki put kad zatvorite vrata koristeći ručku.

Nemojte paliti vatru preblizu stakla. Nemojte koristiti zapaljive tekućine, masti ili bilo koje druge neprikladne proizvode da bi olakšali paljenje vatre.

NAPOMENA! S vremena na vrijeme podmazati abrazivne površine na šarkama vrata koristeći grafitnu mast.

UVJETI JAMSTVA

Opseg jamstva:

Proizvođač jamči učinkovito funkcioniranje proizvoda u skladu s tehničkim i izvedbenim zahtjevima sadržanim u ovome jamstvu. Upotreba proizvoda, način korištenja, dimovodni sustav i radni uvjeti moraju biti kao što je opisano u ovim korisničkim uputama i u skladu sa postojećim zakonskim regulativama u Republici Hrvatskoj.

Proizvod mora biti montiran od strane ovlaštene i kvalificirane osobe.

Jamstvo uključuje besplatno popravljanje unutar 5 godina od kupovine proizvoda.

Jamstvo ne uključuje:

- Rešetke i staklo;
- Kvarove uzrokovane mehaničkim silama, neredovitim održavanjem i čišćenjem, fizičkim modifikacijama, nezgodom, kemijskim sredstvima, neprimjerenim skladištenjem, neovlaštenim popravcima, nestručnim transportom, nepravilnim instalacijama dimovoda te drugim kvarovima koji su nastali zbog nestručnog korištenja proizvoda.

Jamstveni ne važi ukoliko korisnik nije koristio drvo kao loživo sredstvo nego je koristio bilo koji drugi zapaljivi proizvod (ugalj, naftu i sl...)

Ukoliko se tijekom prijave kvara u jamstvenom roku ustanovi da je kvar nastao zbog nepridržavanja ovih uputa ili drugih neovlaštenih radnji kupac gubi sva jamstvena prava a dužan je platiti sve troškove nastale zbog prijave kvara (popravke, ispitivanja i sl.).

Prava kupca kroz jamstvene uvjete:

- Besplatan popravak i zamjenu dijelova u jamstvenom roku;
- Otklanjanje utvrđenih nedostataka;
- Prigovori unutar jamstvenog roka biti će obrađeni od strane proizvođača besplatno u zakonski utvrđenom roku;
- Koncept 'popravak' ne uključuje radnje opisane u korisničkom priručniku (održavanje, čišćenje) koji je korisnik dužan poduzeti o vlastitom trošku.

Da bi jamstvo na proizvod bilo važeće kupac mora imati Jamstveni list i račun za kupljeni proizvod kojim dokazuje kupovinu proizvoda od proizvođača ili njegovog ovlaštenog distributera. Ne posjedovanje jamstvenog lista (njegova neispravnost) ili neposjedovanje računa dovodi do gubitka jamstva na proizvod.

Jamstveni list vrijedi ako:

- Pokazuje datum kupnje, pečat i potpis;
- Datum kupnje prikazano u jamstvenom listu je isti kao što je prikazano na računu ili kopiji fakture.

Automatski Sustav dovoda zraka (ASDP)

Baziran na radu sa bimetalom – samoregularajući termostat.

Termostat automatski kontrolira dotok zraka u ognjištu, a time i kontrolira sagorijevanje te temperaturu unutar ognjišta kamina.

Prije paljenja vatre u kaminu potrebno je postaviti kut termostata otvorenim da bi se osigurao slobodan protok zraka.

Za optimalno sagorijevanje preporučeno je otvoriti termostat na 60%. Dok temperatura u kaminu raste termostat obavlja svoju funkciju tijekom koje postepeno zatvara ventilaciju zraka u ložište što rezultira slabijim izgaranjem drveta. Rad termostata omogućuje uštetu od 30% loživog drveta od modela koji nemaju ugrađen termostat. Osim uštede ovaj sustav poboljšava i komfor korisnika jer nema potrebe za provjeravanjem i podešavanjem zraka na kaminu, termostat to obavlja za vas.

REZERVNI DIJELOVI

Ako nakon proteka puno godina korištenja dođe do potrebe da se neki dijelovi zamijene molim obratite se proizvođaču ili njegovom predstavniku. Prilikom naručivanja rezervnih dijelova molimo navesti detalje iz jamstvenog lista o modelu proizvoda.

Nakon tih detalja i dokumentacije koja je arhivirana u našoj tvornici, prodavač će biti u mogućnosti dostaviti sve rezervne dijelove u kratkom roku.

NAPOMENA: Pukotine koje mogu pojaviti u vermikulitu su prirodne za ovu vrstu materijala i ne utječu na kvalitetu rada kamina.

NAPOMENA: Ne koristite opremu za odvod zraka u prostoriji u kojoj je kamin postavljen.

PROIZVOĐAČ

KRATKI.PL odbija svaku odgovornost za štete uzrokovane korisnikovim izmjenama proizvoda i preostali dio sustava. Za kontinuirano poboljšanje kvalitete svojih proizvoda, KRATKI.PL zadržava pravo mijenjati karakteristike proizvoda bez prethodne najave.

Uzmanību: Lai izslēgtu ugunsgrēka iespējas krāsns pieslēgšana ir jāveic pielietojot standartus un tehnisko instrukciju, kas minēta zemāk. Uzstādīšanu jāveic kvalificētiem specialistiem. Ierīce atbilst standartam EN 13240 (Cietā kurināmā telpu sildītāji).

Nepieciešams ņemt vērā prasības uzstādīšanas vietai. Pirmām kārtām pārbaudiet dūmvada atbilstību.

Pamata prasības

Produkts ir jāuzstāda atbilstoši celtniecības normām. Krāsnij jāatrodas drošā attālumā no degošiem materiāliem. Sienas un priekšmeti krāsns tuvumā jābūt aizsargātiem. Krāsns uzstādīšanas pamatnei jābūt ugunsdrošai. Dūmvadam jābūt hermētiskam, ar gludu iekšējo virsmu, pirms krāsns uzstādīšanas tas jāatīra no sodrējiem un citiem netīriem materiāliem.. Dūmvada savienojumam ar krāsnī jābūt nopakotam ar neuzliesmojošiem materiāliem un aizsargātam no skābes iedarbības (speciāli šim nolūkam domātas metāla caurules). Pie sliktas vilkmes ir jānomaina dūmvads. Vilkme arī nedrīkst būt par stipru, tādā gadījumā ir jāizmanto šiberis. Dūmvadam jābūt pārbaudītam no skursteņslauķu puses un visas nepieciešamās izmaiņas ir jāveic speciālistam vadoties no ugunsdrošības prasībām.

Dūmvada pieslēguma piemēri

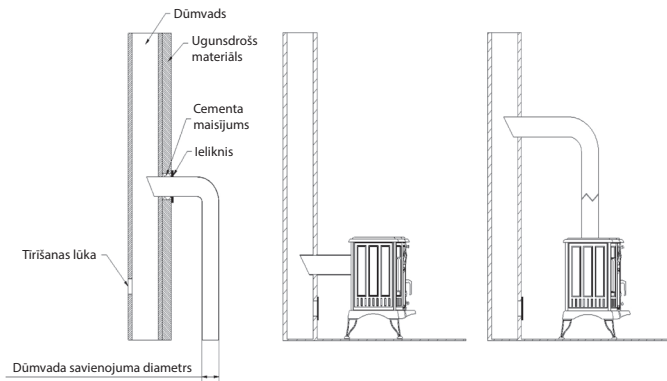

Brīvi stāvošas krāsns novietojumam jābūt uz stingras un ugunsdrošas pamatnes.

Ja pamatne neatbilst krāsns svara izturībai, tad pamatne ir jānostiprina (piemēram izliekot flizes svara sadalīšanai). Krāsns ir jāpieslēdz pie atsevišķa dūmvada, dūmgāzu izvadišanai.

Degšanai, krāsns izmanto gaisu, tāpēc vietā, kur tā ir uzstādīta jānodrošina ar atbilstoša ventilācija. Ventilācijas lūkas ir jānodrošina tiras.

Pirmā iekuršana

UZMANĪBU!

- Pirmās iekuršanas laikā krāsnij ir jāfunkcionē lēnā degšanas režīmā, lai visi krāsns komponenti varētu normāli izplesties
- Iekurta krāsnij rokturis ir karsts

Pirmās iekuršanas laikā nav jāpievērš uzmanība dūmiem un smakai, kas izdalās. Tā izdalās rūpnieciskās krāsas un savienojumu dēļ.

Pirms pirmās iekuršanas reizes noņemiet visas uzlīmes no krāsns un krāsns stikla. Iekurot krāsni pirmo reizi uzturiet minimālo temperatūru turot durvis mazliet atvērtas (aptuveni 1-2 cm), lai izolācijas materiāli savienotos ar laku. Materiāli pakāpeniski adoptēsies pie augstām temperatūrām. Pie pirmām iekuršanas reizēm izdalīsies rūpnieciskā krāsojuma smaka, tāpēc telpas labi vēdināt līdz brīdim, kad smaka pazūd.

Svarīgi: Pirms iekurt lielu uguni , vairākas reizes izkuriniet krāsni ar mazu liesmu.Tas palīdzēs krāsai nožūt un krāsns komponentiem ieņemt atbilstošu stāvokli. Nav nepieciešams krāsns kurtuvi pildīt pilnu, optimāli nepieciešamais malkas daudzums ir trešā daļa no krāsns kurtuves lieluma. Pirms pielikt nākošo malkas devu nogaidiet brīdi, kad krāsni ir palikušas knapi kvēlojošas ogles.

Deģaļū pasirinkimas / Rekomenduojami deģaļai

- Gamintojas rekomenduoja naudoti kietmedžio raštus, tokius kaip: buko, drebulės, ažuolo, alksnio, beržo, uosio ir t. t. Raštų ilgis turi būti panašus į grotelių plotį. Raštų ilgis turėtų būti panašus į grotelių plotį. Ant grotelių jie turėtų būti dedami horizontaliai. Raštų ilgis turėtų būti artimas grotelių pločiui. Kaitlentė turėtų būti viryklė arba viryklės ilgio raštai turėtų būti sudėti horizontaliai. - Prietaiso kūrenimui naudojamų malkų drėgnumas neturėtų viršyti 20 %, o tai atitinka medienai, kuri po nukirtimo buvo brandinta 2 metus ir laikoma uždengta.

Nerekomenduojamas kuras

Venkite kūrenti raštus ar lentas, kurių drėgnumas didesnis nei 20 %, nes tai gali Dėl to gali būti nepasiekti deklaruoti techniniai parametrai - sumažėti šilumos galia. Nerekomenduojama prietaisui kūrenti naudoti spygliuočių raštų ar ražienų, nes dėl jų prietaisas gali intensyviai degti ir perkaisti. Napatartina naudoti spygliuočių medžių raštų arba medžių, kuriuose per daug auga maistinių medžiagų, nes dėl to prietaisas intensyviai dega ir reikia dažniau valyti prietaisą ir dūmtraukį. dūmtraukį. Netinkamas kuras taip pat turi įtakos stiklo užterštumo laipsniui.

Draudžiamas kuras

Šildytuve negalima deginti šio kuro: mineralinių medžiagų (pvz., akmenis anglių, atogrąžų medienos (pvz., raudonmedžio), produktų cheminių produktų ar skysčių, tokių kaip nafta, alkoholis, benzinas, naftalinas, laminuotos plokštės, impregnuoti arba presuoti medienos gabalai, surišti klijais, šiukšlės. Jei tai priimtina kitas kuras, tai bus nurodyta vardinėje lentelėje.

Minimālais attālums no plīts līdz nedegošiem materiāliem 20 cm.

Minimālo attālumu no plīts līdz deģošiem materiāliem skatīt turpmāk dotajā tabulā.

Modelis	Atpakaļ	Sides	Stikls	Rokturis
K9	80	80	200	Aizsargcimdi
K8	60	60	150	
K6	60	60	150	
K7	60	60	150	
K5	80	80	200	
K10	120	150	150	

Principiāla shēma brīvi stāvošam krāsnim

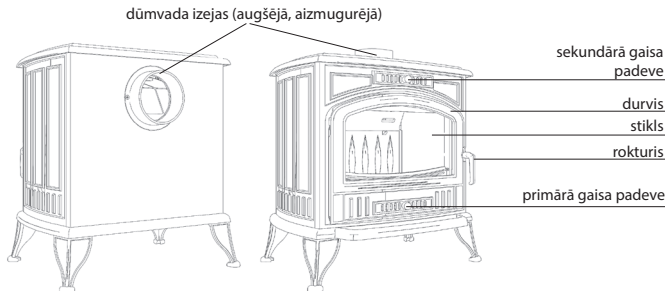

Drošība

Veicot jebkādas darbības ar krāsni un pie tehniskās apkopes, atcerieties, čuguna detaļas var būt karstas, tāpēc jālieto aizsardzības cimdi. Darbojoties ar krāsni un veicot tehnisko apkopi, skojiet noteikumiem, kas nodrošina drošību:

- izlasiet lietošanas instrukciju un vadieties pēc tās
- krāsns ir jāuzstāda kvalificētam speciālistam;
- krāsns stikla tuvumā neatstājiet priekšmetus, kas jutīgi pret karstuma plūsmu, nedzēsiet uguni ar ūdeni, nelietojiet krāsni, ja ir izsists stikls, neatstājiet viegli uzliesmojošus materiālus krāsns tuvumā;
- neļaujiet bērniem atrasties krāsns tuvumā;
- remonta darbi ir jāveic kvalificētam speciālistam lietojot rūpnīcas rezerves daļas;
- bez izgatavotāja atļaujas aizliegts veikt konstrukcijas pārbusi, mainīt uzstādīšanas un ekspluatācijas noteikumus.

Drošai lietošanai iesakām noņemt rokturi darbības laikā.

Minimālās vilkmes noteikšana pie nominālās siltuma atdeves [Pa]:

Vilkmei dūmvadā jābūt:

- minimālā vilkme - 6 ± 1 Pa;
- rekomendējamā vilkme - 12 ± 2 Pa;
- maksimālā vilkme - 15 ± 2 Pa.

Pamata prasības

Pareizai un drošai krāsns lietošanai nepieciešams labi iztirīt dūmvadu un uzturēt to darbības kārtībā. Tīrīšanas regularitāte un tehniskā apkope ir atkarīga no kvalitatīvi izolētas krāsns un izmantojamās malkas. Lietojot malku ar vairāk kā 20 % mitrumu vai skuju koku malku var novest pie dūmvada aizdegšanās biežā kreazota slāņa dēļ. Tas ir jālikvidē regulāri. Ja to neveic, tas var novest pie dūmvada izolācijas bojājuma un korozijas veidošanos. No čuguna ir veidotas sekojošas krāsns daļas: augšējā plāksne, apakšējā plāksne, aizmugurējā siena, sānu sienas, labā un kreisā reste, durvja rāmis, durvis, dūmu izplūdes flancis, vāks, kājas, malkas norobežotājs, aizmugurējais vāks, sānu vāks un deflektors.

Ekspluatācija

- iepazīstieties ar ekspluatācijas noteikumiem
- Pie pirmās iekuršanas lietojiet mazu daudzumu malkas, lai pārbaudītu konstrukcijas pareizu darbību. Palieliniet malkas daudzumu ar katru nākošo dienu
- neizmantojiet krāsni atkritumu dedzināšanai
- Izmantot tikai ieteikto degšanas materiālu

- Neizmanto krāsni ar izsistu vai saplaisātu stiklu, šajā sakarā sazinieties ar produkta pārstāvi. Pie stikla nomaiņas iesakām nomainīt stikla blīvējumu un durvis. Stikla kronšteina skrūves nepievilkst pārāk stipri- stiklam ir brīvi jāizplešas.
- Pēc ilgās krāsns nelietošanas parbaudiet, vai šīberis ir vajējā stāvoklī

TEHNISKAIS RAKSTUROJUMS

Tehnisko raksturojumu un dokumentāciju Jūs varat atrast - www.kratki.com.

Tehniskā apkope

Krāsns lietošanas veids un malkas kvalitāte būtiski ietekmē krāsns degšanas procesu, tāpēc krāsniem nepieciešams regulāri veikt tehnisko apkopi. Pirms apkures sezonas krāsns ir rūpīgi jāiztīra. Pievērst uzmanību blīvējošiem striķiem, tos pie nepieciešamības nomainīt. Lai mazinātu kreaszota nogulsnes, krāsns periodiski ir jākurina uz pilnu jaudu pie aizvērtām krāsns durvīm. Dūmvada tīrīšanai lietot tikai tam domātu aprīkojumu. Pēc noteikumiem lietotājam ir jāveic dūmvada tīrīšana.

UZMANĪBU! Krāsns karstumizturīgā krāsns ir nenoturīga pret mitrumu.

Pelnu savākšana

Pie neregulāras pelnu kastes tīrīšanas pelni kastē nebirs. Nepieļaut pelnu daudzumam pelnu kastē aizsniegt krāsns apakšējo redeli (tas aiztur gaisa pieplūdi degšanai). Pelni jāieber metāla konteinerā un blīvi jānoslēdz.

Stikla tīrīšana

Stikls stipri uzkarst. Stikls jātīra tikai tad, kad tas ir atdzisis. Stikla tīrīšanai neizmanto abrazīvu materiāli. Stikls ir ražots no speciāla materiāla, tas iztur 650 grādu temperatūru ilgstošā periodā. Durvju aizvērsšanai izmantot rokturi. Nededzināt malku tuvu stiklam. Malkas iekurināšanai neizmanto šķidrumus, un citus nepiemērotus produktus. Durvju rokturi noņemt nost drošības nolūkos.

UZMANĪBU! Laiku pa laikam iesmērēt durvju eņģes un slēdža vietu ar grafitu smēri.

GARANTIJAS LAIKS UN NOTEIKUMI

Garantijas apjoms:

Ražotājs garantē produkta efektīvu darbību atbilstoši tehniskajam raksturojumam, kas ir uzskaitīti šajā garantijā. Krāsns ekspluatācijas veids, pieslēgums pie dūmvada, kā arī krāsns darbības noteikumiem jāatbilst krāsns ekspluatācijas noteikumiem, kas minēti šajā instrukcijā. Produktu jāuzstāda šīs nozares kvalificētam speciālistam. Garantijā iekļauts bezmaksas remonts piecu gadu laikā no pirkšanas brīža. Pretenzijas iesniegšanas laiks ir no pirkuma pirmās dienas līdz garantijas pēdējai dienai.

Garantijas apkopē neietilpst:

- čuguna redeles, iekšējās čuguna sienas, stikls un blīvējuma materiāli;
 - defekti, kas radušies no mehāniskas iedarbības, netīrumiem, modifikācijas, pārbūves, apkope un detaļu tīrīšana, ķīmisku elementu iedarbības rezultātā, laika apstākļi (izbalēšana utt.), nepareiza uzglabāšana, ja remonta darbus veicis nekvalificēts speciālists, pie nepareizas transportēšanas, produkta nepareizas uzstādīšanas un lietošanas.
- Pretenzija būs atteikta pie visiem augstākminētiem gadījumiem.

Visām krāsniem ir aizliegts lietot ogles, kā degšanas materiālu. Pie ogļu lietošanas garantija zaudē savu spēku. Iesniedzot pretenziju lietotājam ir jāparakstās, ka nav lietotas ogles un citi aizliegti materiāli. Garantijas prasības piešķiršanai tiks veikta ekspertīze uz aizliegtu materiālu klātbūtni uz krāsns iekšējām sienām. Ja ekspertīzes laikā tiks konstatēts, ka ir lietoti aizliegti degšanas materiāli, lietotājam būs jāsedz visi izdevumi, kas saistīti ar transportēšanu, pretenzijas administrēšanu un ekspertīzes veikšanu.

Sarakstu ar citu atļautu degvielu krāsns kurināšanai var atrast tehnisko rādītāju tabulā.

Pircējam ir tiesības uz sekojošiem pakalpojumiem:

- bezmaksas remontu un detaļu nomaiņu, kuru ražotājs atzinis par ražotāja defektu;
- atzīto defektu novēršanu;
- termins "remonts" neiekļauj tehnisko apkopi, tīrīšanu. Šie pasākumi ir jāuzņemas pašam lietotājam;
- pretenzijas, kas radušās garantijas periodā tiek izskatītas 14 dienu laikā, no iesniegšanas brīža rakstiskā veidā un pareizi aizpildītam garantijas talonam.

Garantijas talons ir derīgs, ja:

- tas ir pareizi aizpildīts un satur pirkšanas datumu, zīmogu un parakstu;
- pirkšanas datums atbilst datumam, kas ir uz kases čeka vai rēķina kopijas.

Automātiskā gaisa padeve-papildus funkcija

Termostats ar automātisku regulēšanu, izgatavots izmantojot bimetalisku elementu, regulē gaisa padevi krāsni, regulējot degšanas temperatūru brīvi stāvošā krāsnī.

Pirms krāsns iekuršanas noregulējiet termostatu tā, lai gaisam būtu brīva cirkulācija, atveriet gan augšējo gan apakšējo gaisa padevi, kas ir durvīs un priekšā līdz galam vaļā.

Rekomendējam sākumā atvērt termostatu ap 60 %, tādā gadījumā degšanas temperatūra būs optimāla malkas apjomam ar 3,5- 4 kg. Pēc iekuršanas aizveriet gaisa padeves durvīs un priekšā.

Kad temperatūra krāsni pieaugs, termostats sāks savu darbību: pakāpeniski aizvērsies, tas samazinās gaisa padevi krāsnij. Sasniedzot optimālo temperatūru 300 grādi, tas ātri aizvērsies un temperatūra sāks kristies līdz tiks sasniegta minimālā temperatūra degšanas uzturēšanai. Kad temperatūra nokritis līdz 250 grādiem, automātiski iedarbosies gaisa padeve un degšanas intensitāte atkal celsies. Lai sasniegtu lielāku degšanas temperatūru, pirms iekuršanas uzstādīt lielāku termostata atvēršanās pozīciju. Ja ir uzstādīts termostats, degšanai nepieciešamais malkas apjoms sanazinās par 30% attiecībā pret krāsni, kas nav aprīkota ar termostatu. Tas ne tikai dod malkas ekonomiju, bet padara krāsns lietošanu daudz komfortablāku, gaisa padeve temperatūras uzturēšanai vairs nav jāveic periodiski manuāli, to paveic termostats automātiski.

REZERVES DAĻAS

Ja nepieciešams iegādāties rezerves daļas, tad griežaties pie produkta izplatītāja vai mūsu kompānijas pārstāvja.

Pērkot rezerves daļas uzrādiet nepieciešamo produktu tehniskajā tabulā, kas atrodas garantijas talona otrā pusē, kurš ir jāsauglabā visas garantijas laikā.

Pamatojoties uz šo informāciju ražotājs ātri varēs veikt nepieciešamās detaļas piegādi.

UZMANĪBU: Uz vermokulīta detaļām var parādīties plaisas, kas ir normāli šāda veida produktam, tas neietekmē darbības parametrus.

UZMANĪBU: Neuzstādiet ierīces, kas izdala izplūdgāzes, telpās, kurās atrodas kamīns.

RAŽOTĀJS

Kompānija KRATKI.PL nenes atbildību par dūmvadu un tā bojājumiem, kas radies no ražotāja produkta modifikācijas.

Kompānija KRATKI.PL pastāvīgi uzlabo produkta kvalitāti un atstāj sev tiesības veikt produkta modifikāciju bez iepriekšēja brīdinājuma.

ATENÇÃO: para prevenir o risco de incêndio, o equipamento deve ser instalado de acordo com os padrões aplicáveis e com os regulamentos técnicos indicados mais à frente neste manual. A sua instalação deve ser realizada por profissionais qualificados. O aparelho está em conformidade com a norma EN 13240 (aparelhos de aquecimento a combustíveis sólidos).

Respeite sempre as leis aplicáveis ao local de instalação. Primeiro, certifique-se de que a chaminé é adequada.

Informação Geral

O equipamento deve ser instalado de acordo com os padrões de construção aplicáveis. A salamandra deve ser colocada a uma distância segura de todos os produtos combustíveis. Pode ser necessário proteger a parede e os materiais ao redor da mesma. O equipamento tem de ser colocado sobre uma base sólida e não inflamável. A chaminé deve ser ajustada, com paredes lisas; antes da ligação, deve ser limpa de fuligem e todas as impurezas.

A ligação entre a chaminé e o equipamento deve ser justa, feita com materiais não inflamáveis e protegida contra oxidação (chaminé de esmalte ou de aço). Se a chaminé produzir pouca tiragem, deve considerar-se a aplicação de um novo sistema de tubagem.

Também é importante que a chaminé não produza tiragem excessiva; se tal se verificar, deve instalar-se um estabilizador de tiragem (registro) no tubo de combustão. Alternativamente, também podem ser usados topos de chaminé especiais para controlar a força de tiragem. A chaminé deve ser verificada por um limpador de chaminés, e as modificações, se necessárias, devem ser feitas por uma empresa autorizada, de modo a garantir a conformidade com a norma PN-89 / B-10425.

Exemplos de ligação da chaminé

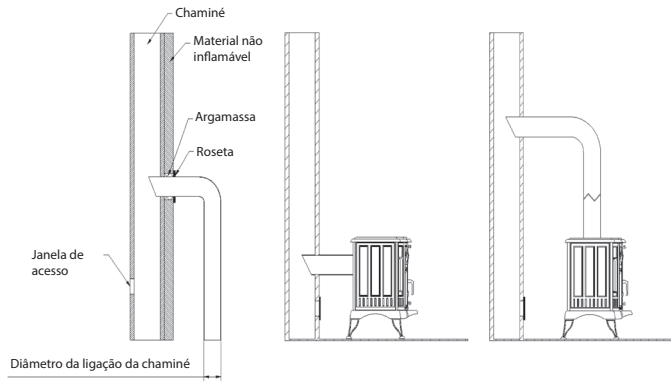

A salamandra deve ser colocada numa base não inflamável com capacidade de carga suficiente. Se a base não for adequada para suportar o peso dela, devem ser tomadas medidas adequadas para melhorar a capacidade de carga da base (por exemplo, utilizar placas que distribuam a carga por uma área maior).

A salamandra deve ser ligada a uma chaminé independente (gases de exaustão). A salamandra consome ar para o seu funcionamento, portanto, é necessário garantir uma ventilação adequada da divisão onde equipamento estiver instalado. É necessário garantir que as grelhas de entrada do sistema de ventilação não se fecham acidentalmente.

ATENÇÃO - Primeiro arranque!

- Durante as primeiras utilizações, o equipamento deve funcionar em modo lento para permitir a expansão normal das suas partes;

- As maçanetas e outras pegas ficam quentes quando a salamandra está a funcionar

O fumo ácido e o cheiro a queimado emitidos pela salamandra nas primeiras utilizações não são preocupantes - este fenómeno é provocado pela queima da tinta em várias partes do equipamento (polimerização da tinta).

Todos os autocolantes e acessórios devem ser removidos do cinzeiro e da fornalha antes da primeira utilização. Quando salamandra for utilizada pela primeira vez, a temperatura mínima deve ser mantida e a porta deve permanecer ligeiramente entreaberta (aproximadamente 1- 2cm) para que o material de vedação una ao verniz.

Todos os materiais têm de se adaptar lentamente às altas temperaturas. Durante as primeiras utilizações, a salamandra produz um cheiro desagradável causado pela queima de tinta. Enquanto o cheiro estiver presente, a divisão onde o equipamento estiver instalado deve ser sempre bem ventilada.

Importante: Antes de acender um fogo grande, deve tentar um pequeno duas ou três vezes. Isso ajudará a estrutura da salamandra a assentar corretamente e a tinta a endurecer. Não se deve encher totalmente a fornalha com lenha; a quantidade de combustível ideal é aproximadamente um terço da capacidade da fornalha. Antes recarregar lenha, aguarde até que as chamas desvançam; não coloque lenha nas brasas incandescentes enquanto estas estiverem muito quentes.

SELECÇÃO DO COMBUSTÍVEL / Combustível recomendado

- O fabricante recomenda a utilização de toros de madeira dura, tais como: faia, carvalho, amieiro, bétula, freixo, etc. Os toros devem ter um comprimento semelhante à largura da grelha.

Os toros devem ter um comprimento semelhante à largura da grelha. Devem ser colocados horizontalmente sobre a grelha.

Não utilizar toros demasiado compridos nem empilhá-los verticalmente, pois podem obstruir o fluxo de ar secundário e o seu tombamento pode danificar os componentes do fogão, por exemplo, o vidro.

- O teor de humidade da madeira utilizada para a combustão do aparelho não deve ultrapassar 20%, o que corresponde a uma madeira temperada durante 2 anos após o abate e armazenada sob um teto.

Combustível não recomendado

Evitar a queima de toros ou pedaços de madeira com um teor de humidade superior a 20%, pois isso pode levar a que não se atinjam os parâmetros técnicos declarados - redução da potência calorífica.

Não é aconselhável utilizar troncos de coníferas ou de restolho como combustível, pois estes provocam uma combustão intensa do aparelho e exigem uma limpeza mais frequente do aparelho e da chaminé. do aparelho e do tubo de combustão. O combustível inadequado também afecta o grau de sujidade do vidro.

Combustível proibido

Os seguintes combustíveis não podem ser queimados no aquecedor: minerais (por exemplo: carvão, madeira tropical (por exemplo: mogno), produtos químicos ou substâncias líquidas, tais como óleo, álcool, gasolina, naftalina, painéis laminados, pedaços de madeira impregnados ou prensados ligados com cola, lixo. Se for aceitável outro combustível, tal será indicado na placa de características.

Diagrama Geral da Salamandra



Segurança

Sempre que proceder a qualquer operação de manuseamento ou manutenção da salamandra, deve lembrar-se que os componentes de ferro fundido desta podem estar quentes e que, portanto, deve

usar luvas de proteção. Ao manusear ou proceder à manutenção da salamandra, deve respeitar as regras que garantem as condições básicas de segurança:

- Leia as instruções para o manuseamento da salamandra e respeite rigorosamente as suas disposições;
- A salamandra deve ser instalada e colocada em funcionamento por um instalador qualificado;
- Não deixe objetos vulneráveis à temperatura perto da janela da salamandra, não utilize água para extinguir as chamas da fornalha, não utilize a salamandra quando o vidro estiver rachado e não deixe componentes combustíveis perto dela;
- Manter as crianças afastadas da salamandra;
- Recorrer a um instalador qualificado para proceder a todas as reparações e utilizar peças de substituição fornecidas pelo fabricante da salamandra;
- Não é permitido fazer modificações ou alterar as regras de instalação ou operação sem a aprovação do fabricante.

Para a segurança operacional da salamandra, recomenda-se a remoção da pega durante o funcionamento desta.

Definição da tiragem mínima da chaminé para a potência térmica nominal [Pa]:

A tiragem da chaminé deve ser:

- Tiragem mínima - 6 ± 1 Pa;
- Tiragem média recomendada - 12 ± 2 Pa;
- Tiragem máxima - 15 ± 2 Pa.

Informações Gerais

A chaminé deve ser devidamente limpa e mantida para que a salamandra funcione corretamente e em segurança. A regularidade com que deve ser limpa e mantida depende de quão bem a salamandra é isolada e do tipo de madeira utilizada.

A utilização de madeira não seca com uma humidade superior a 20% ou a madeira de coníferas representam um risco de incineração da fuligem na chaminé devido a uma camada espessa de creosoto inflamável, que deve ser retirada regularmente. Se não for removida, a camada de creosoto no revestimento interior da chaminé danifica-o e leva à corrosão.

Os componentes da salamandra que são feitos de ferro fundido incluem: placa superior, placa inferior, parede traseira, paredes laterais, grelhas esquerda e direita, moldura da porta, porta, saída de exaustão, tampa, perna, grelha de proteção, tampa traseira, tampa lateral e defletor.

Funcionamento

- Consulte sempre o manual do utilizador;
- Durante as primeiras utilizações utilize apenas quantidades moderadas de lenha para garantir o bom funcionamento de todo o sistema. Aumente gradualmente a quantidade de lenha nos dias seguintes;
- Não utilize o equipamento para incinerar lixo ou resíduos;
- Use apenas o combustível recomendado
- Não utilize a salamandra se o vidro estiver partido ou rachado. Substitua o vidro antes de a reutilizar. Para tal, deve entrar em contacto com o fornecedor equipamento. Ao substituir o vidro, recomenda-se a substituição das juntas da porta. Não aperte os parafusos em demasia de modo a que o vidro possa expandir-se livremente;
- Após uma paragem prolongada, certifique-se de que a chaminé, o tubo de ligação e o sistema de exaustão do equipamento estão abertos.

ESPECIFICAÇÕES TÉCNICAS

Consulte a placa de identificação, documentação completa - www.kratki.eu

Regras de manutenção

A forma como a salamandra é manuseada e a qualidade da madeira utilizada para a queima têm um impacto fundamental nos fenómenos que ocorrem dentro da fornalha. É, portanto, necessário verificar e fazer a manutenção da salamandra e dos seus componentes regularmente. Antes de cada estação de aquecimento, deve inspecionar e limpar toda a salamandra.

Deve ser dada especial atenção à condição das juntas; estas devem ser substituídos se necessário. Para reduzir a acumulação de creosoto, recomenda-se que, de vez em quando, se utilize a fornalha ajustada para a combustão máxima, mantendo a porta fechada. Para limpar a chaminé, utilize apenas equipamentos destinados para esse fim. O utilizador é obrigado a limpar a chaminé de acordo com as leis aplicáveis.

ATENÇÃO! A tinta à prova de calor não é resistente à humidade.

Remoção de cinzas

As cinzas não transbordarão se o cinzeiro for esvaziado regularmente. Não permita que as cinzas entrem em contacto com a parte inferior da grelha (isso impede o fluxo de ar que é necessário à combustão). As cinzas devem ser colocadas num recipiente de metal com tampa apertada.

Limpeza do vidro

O vidro aquece até altas temperaturas e só pode ser limpo quando a salamandra estiver apagada. Não utilize produtos abrasivos para este fim. A janela é feita de vidro especial que é resistente a temperaturas de até 650° C durante uma queima contínua. Utilize sempre a maçaneta para fechar a porta. Não acenda o fogo demasiado perto do vidro. Não utilize líquidos combustíveis, gordura ou quaisquer outros produtos inadequados para facilitar a ignição. Recomenda-se remoção da pega para a segurança do utilizador.

ATENÇÃO! Lubrifique, ocasionalmente, as superfícies abrasivas das dobradiças da porta e do fecho com lubrificante de grafite.

TERMOS E CONDIÇÕES DE GARANTIA

Coberturas da garantia:

O fabricante garante o funcionamento eficiente do equipamento, de acordo com as especificações técnicas e de desempenho contidas nesta garantia. O uso da salamandra, a forma como esta está ligada ao sistema de tubagem e as condições operacionais têm de estar em conformidade com o que é descrito neste manual do utilizador. O equipamento deve ser instalado por um profissional devidamente qualificado. A garantia inclui a reparação gratuita do equipamento por um período de cinco anos após a compra. As reclamações de garantia podem efetuadas a partir da data de compra do equipamento. Elas expiram no último dia do período de garantia de produto.

A garantia não cobre:

- A grelha e o vidro;

- Defeitos causados por: forças mecânicas, poluição, modificações, alterações, manutenção e limpeza do equipamento, acidentes, exposição a agentes químicos, fatores climáticos (descolorações, etc.), armazenamento inadequado, reparações não autorizadas, transporte por empresas de transportes ou por via postal, instalação ou manuseamento inadequados. As reclamações de garantia serão rejeitadas nas situações acima enumeradas.

É proibida a utilização de carvão como combustível em todos os nossos produtos. A queima de carvão invalida a garantia da salamandra. Ao reportar um defeito coberto pela garantia, o cliente é obrigado a assinar uma declaração afirmando que não queimou carvão ou quaisquer outros combustíveis não autorizados no nosso equipamento.

Se houver suspeita da utilização dos referidos combustíveis, a salamandra será examinada quanto à presença de substâncias não autorizadas. Se a análise confirmar a utilização dessas substâncias, o cliente perde todos os direitos de garantia e é obrigado a pagar todos os custos relacionados com a reclamação (incluindo o custo da análise).

Se outros combustíveis forem autorizados, as informações relevantes estarão incluídas na placa de identificação.

O cliente pode exercer seus direitos através de:

- Reparação gratuita ou substituição de peças reconhecidas pelo fabricante como defeituosas;
- remoção de outros defeitos no dispositivo;
- Eliminação de quaisquer outros defeitos encontrados no equipamento;
- O conceito de „reparação” não inclui as ações descritas no manual do utilizador (manutenção, limpeza) às quais o utilizador se encontra obrigado;
- As reclamações efetuadas dentro do período de garantia serão processadas pelo fabricante gratuitamente, num prazo de 14 dias após a sua submissão, desde que o formulário de garantia esteja devidamente preenchido ou, se o formulário não estiver disponível, seja apresentado, juntamente com o equipamento defeituoso, um recibo que comprove a data de compra do mesmo.

O formulário de garantia é válido s

- Estiver devidamente preenchido e mostrar a data de compra, carimbo e assinatura;
- A data de compra mostrada no formulário de garantia for a mesma que consta no recibo ou numa cópia da fatura.

Sistema Automático de Fornecimento de Ar (ASDP)

O termostato bimetálico, com auto-regulação, controla automaticamente o fornecimento de ar para a fornalha e consequentemente controla a temperatura de combustão dentro da salamandra.

Antes de acender salamandra, defina o ângulo de abertura do termostato de modo a garantir o fluxo de ar livre para a fornalha e abra as entradas de ar na porta e na frente da salamandra.

Recomenda-se abrir o termostato inicialmente (através de experimentação) em 60%; assim obterá uma temperatura de combustão ideal para uma carga de lenha de 3,5 - 4kg. Assim que a carga estiver acesa, feche as entradas de ar na porta e na frente da salamandra. À medida que a temperatura na lareira aumenta, o termostato começa a desempenhar sua função: ao fechar gradualmente, reduz a quantidade de ar na câmara de combustão. Quando a temperatura ideal de 300° C é alcançada, o fornecimento de ar é consideravelmente reduzido, resultando na queda da temperatura da salamandra até à temperatura mínima necessária para manter a combustão. Quando a temperatura cai abaixo de 250° C, o fornecimento de ar começa a ser aberto automaticamente e as combustões tornam-se mais intensas novamente.

Para obter uma maior temperatura de combustão, deve definir um ângulo de abertura maior do termostato antes de acender a salamandra. Com a presença de um termostato, poderá reduzir até 30% a quantidade de lenha necessária para queimar, em comparação com uma salamandra sem um sistema automático de controlo de combustão. Para além da poupança de lenha, esta solução melhora o conforto na utilização da salamandra: não há necessidade de verificar e ajustar o fornecimento de ar

na porta e na frente da salamandra para manter a combustão adequada: o termóstato fá-lo-á por si.

PEÇAS DE SUBSTITUIÇÃO

Se, após muitos anos, algumas peças tiverem que ser substituídas, entre em contacto com o seu fornecedor ou com qualquer representante da nossa empresa. Ao solicitar peças de substituição, indique os detalhes da placa de identificação apresentada no verso do formulário de garantia, o qual deve ser mantido mesmo após o termo do período de garantia.

Na posse destes detalhes e da nossa documentação de fábrica, o fornecedor poderá fornecer todas as peças de substituição em pouco tempo e proceder às reparações como parte de suas responsabilidades.

ATENÇÃO: As rachadelas que podem ocorrer em placas de vermiculita são naturais para este tipo de material e não afetam os seus valores de utilidade.

ATENÇÃO: Não utilize qualquer equipamento de exaustão de ar na divisão onde a salamandra estiver instalada (de acordo com a legislação polaca em vigor).

Distância mínima do fogão em relação a materiais não combustíveis 20 cm.

Para saber a distância mínima do fogão em relação a materiais combustíveis, ver o quadro abaixo

Modelo	Voltar	Lados	Vidro	Pega
K9	80	80	200	Luva de proteção
K8	60	60	150	
K6	60	60	150	
K7	60	60	150	
K5	80	80	200	
K10	120	150	150	

FABRICANTE

A KRATKI.PL declina toda a responsabilidade por danos causados por modificações do equipamento e do restante sistema de tubagem, pelo utilizador. Para melhorar continuamente a qualidade de seus produtos, a KRATKI.PL reserva-se o direito de alterar seu equipamento sem aviso prévio.

ATTENTIE! Om het risico op brand te voorkomen, dient het apparaat in overeenstemming met de geldende normen en technische voorschriften genoemd in deze handleiding geïnstalleerd te worden.

De installatie dient uitgevoerd te worden door een professional of een gekwalificeerd persoon. Het apparaat voldoet aan EN 13240 (ruimteverwarmers voor vaste brandstoffen).

Volg altijd de voorschriften die gelden op de locatie waar het toestel geïnstalleerd wordt.

Ten eerste, zorg ervoor dat het rookkanaal geschikt is.

Algemeen

Het apparaat dient in overeenstemming met de geldende normen van de bouwregelgeving geïnstalleerd te worden. De inzethaard dient op een veilige afstand van brandbare producten geplaatst te worden. Het kan noodzakelijk zijn om de wanden en het materiaal in de omgeving van de kachel te beschermen. Het apparaat dient op een stevig, onbrandbaar voetstuk geplaatst te worden. De schoorsteen dient lekvrij en zijn wanden glad te zijn en voorafgaand aan de installatie dient roet en vervuiling verwijderd te worden. De verbinding tussen de schoorsteen en het apparaat dient lekvrij en van onbrandbare materialen gemaakt te zijn en beschermd tegen oxidatie (een geëmailleerd of stalen rookkanaal). Als de schoorsteen een zwakke trekkracht heeft, is het aanbevolen om de aanleg van de nieuwe leidingen te overwegen. Het is ook belangrijk dat de schoorsteen niet te veel trekkracht genereert, als dat is zo dan dient in de schoorsteen een stabilisator voor trekkracht geïnstalleerd te worden. Als alternatief zijn er ook speciale einden voor de schoorsteen die de trekkracht reguleren. Een controle van het rookkanaal dient door een gespecialiseerd schoorsteenveegbedrijf uitgevoerd te worden en eventuele wijzigingen kunnen worden aangebracht door een bevoegd bedrijf, zodat aan de eisen van PN-89/B-10425 normen zijn voldaan.

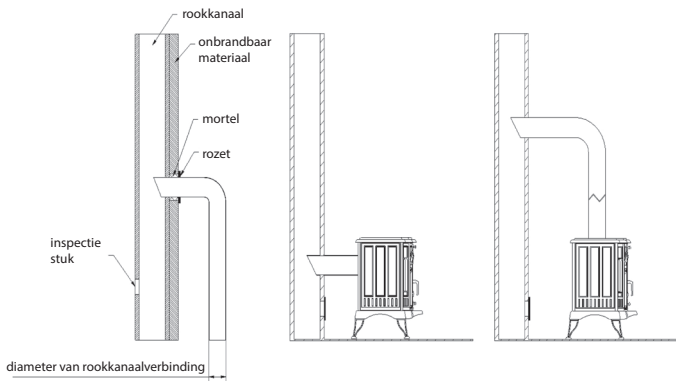

De vrijstaande kachel dient op een brandvaste ondergrond met de juiste draagkracht geplaatst te worden.

In geval van een ongeschikte ondergrond om het gewicht van de kachel te dragen, dienen bepaalde werkzaamheden ondernomen te worden die de draagkracht van ondergrond verbeteren (bv. toepassing van platen die de belasting gelijkmatig over grotere oppervlakte kunnen verdelen).

De vrijstaande kachel dient op een zelfstandig rookkanaal (uitlaatgas) aangesloten te worden.

De vrijstaande kachel heeft lucht nodig om te werken daarom is in de ruimte met de geïnstalleerde kachel een goede ventilatie noodzakelijk. De inlaatroosters van het ventilatiesysteem dienen tegen onverwachte zelfsluiting beveiligd te worden.

Eerste keer stoken ATTENTIE!

Als u de kachel voor het eerst brandt dient u deze rustig te branden, zodat de onderdelen op een normale manier kunnen uitzetten. Klinken en andere handgrepen zijn warm gedurende de werking van de kachel. Bijtende rook en de penetrante geur afkomstig van het verwarmingsapparaat tijdens de eerste branden zijn geen reden tot ongerustheid - dit fenomeen wordt veroorzaakt door het verbranden van verf (verf polymerisatie) in verschillende delen van het apparaat.

Voorafgaand aan de eerste keer stoken verwijder alles uit de aslade en schouw inrichting. Tijdens de eerste keer branden dient de kachel op een minimumtemperatuur gehouden te worden en de deur licht open (ongeveer 1-2 cm), om afdichtingsmateriaal en lak te laten samenvoegen. Alle materialen moeten zich langzaam aan een hoge temperatuur aanpassen.

Tijdens de eerste keren stoken geeft elke kachel een onaangename geur veroorzaakt door het verbranden van verf. Deze geur verdwijnt na een korte tijd. Ventilair tijdens de ontwikkeling van deze geur altijd de kamer waarin de kachel zich bevindt.

Belangrijk: Vooraleer het grote vuur te branden dient twee of drie keer een klein vuur gestookt te worden. Dit zorgt voor de juiste voorbereiding van de kachelconstructie en kan de verf verharderen. De schouw zal niet volledig met hout gevuld worden, de optimale hoeveelheid hout dat zich in de verbrandingskamer bevindt, zal 1/3 van haar inhoud vullen. Wacht met toevoegen van hout tot de vlammen klein zijn, voeg niet te veel hout aan het te grote vuur toe.

BRANDSTOF SELECTIE / Aanbevolen brandstof

- De fabrikant raadt het gebruik aan van hardhouten houtblokken zoals: beuk, haagbeuk, eik, els, berk, es, enz. De houtblokken moeten ongeveer even lang zijn als de breedte van het rooster.

De stammen moeten ongeveer even lang zijn als het rooster. Ze moeten horizontaal op het rooster worden gelegd.

Gebruik geen houtblokken die te lang zijn en stapel ze niet verticaal op elkaar, omdat ze de secundaire luchtstroom kunnen belemmeren en omdat omvallen de onderdelen van het fornuis, bv. het glas, kan beschadigen.

- Het vochtgehalte van het hout dat gebruikt wordt voor het stoken van het apparaat mag niet hoger zijn dan 20%, wat overeenkomt met hout dat 2 jaar gerijpt is na het kappen en dat onder een afdak is opgeslagen.

Niet aanbevolen brandstof

Vermijd het stoken van houtblokken of platen met een vochtgehalte van meer dan 20%, aangezien dit kan leiden tot het niet bereiken van de opgegeven technische parameters - verminderd warmtevermogen.

Het wordt afgeraden om naaldhout of rondhout te gebruiken als brandstof voor het toestel, omdat dit ervoor zorgt dat het toestel intens brandt en het toestel en het rookkanaal vaker moeten worden gereinigd. Ongeschikte brandstof beïnvloedt ook de mate van vervuiling van het glas.

Verboden brandstof

De volgende brandstoffen mogen niet in de kachel worden verbrand: mineralen (bijv.: kolen, tropisch hout (bijv.: mahonie), chemische producten of vloeibare stoffen zoals olie, alcohol, benzine, naftaline, gelamineerde panelen, geïmpregneerde of geperste stukken hout die met lijm zijn gebonden, afval. Als andere brandstoffen zijn toegestaan, wordt dit vermeld op het typeplaatje.

Algemeen schema van de vrijstaande kachel

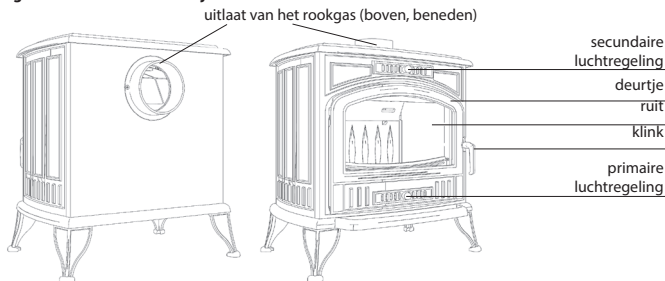

Veiligheid

Gedurende alle werkzaamheden met betrekking tot het gebruik en de exploitatie van kachel dient u niet te vergeten dat alle gietijzeren elementen van de kachel heet kunnen zijn en dus moet u be

schermende handschoenen dragen. Gedurende de exploitatie en het gebruik van de kachel dient u de veiligheidsbeginselen toe te passen die de basisvoorwaarden voor veiligheid garanderen:

- Leest u de handleiding van de inzethaard grondig en leef de bepalingen ervan strikt na.;
- De kachel dient geïnstalleerd en gestart te worden door een bevoegde installateur.;
- Geen warmtegevoelige materialen in de buurt van de kachel achterlaten, nooit het vuur in de verbrandingskamer met water blussen, nooit de kachel met een gebarsten ruit gebruiken, in de buurt van de kachel nooit brandbare elementen achterlaten.;
- Geen kinderen in de buurt van de kachel toelaten.;
- Elke reparatie toevertrouwen aan een bevoegde installateur en alleen onderdelen van de fabrikant gebruiken.;
- Geen constructiewijzigingen, geen wijzigingen van installatie- en gebruiksbeginselen zijn toegestaan zonder schriftelijk akkoord van de fabrikant.

Omwille van de veiligheid tijdens de exploitatie van kachel is het verwijderen van de klink aanbevolen.

Bepaling van minimale trekkracht van de schoorsteen voor nominaal vermogen [Pa]:

Waarde van de trekkracht dient te zijn:

- minimale trekkracht - $6 \pm 1\text{Pa}$;
- midden, aanbevolen trekkracht - $12 \pm 2\text{Pa}$;
- maximale trekkracht - $15 \pm 2\text{Pa}$.

Algemene informatie

De basis van een goede en veilige werking van de kachel vormt een schoorsteen die op de juiste manier schoongemaakt en onderhouden is. De frequentie van schoonmaak en onderhoud is afhankelijk van zijn isolatie en soort van het gebruikte hout. Toepassing van hout met een vochtigheid boven 20% of dennenhout, verhoogd het risico van brandend roet in de schoorsteen, veroorzaakt door de afzetting van een dikke laag van brandbaar creosoot, die dus regelmatig verwijderd dient te worden. De creosootlaag die niet verwijderd is en zich binnen het rookkanaal bevindt, maakt de afdichting kapot en veroorzaakt roest. Onderdelen van de kachel die uit gietijzer zijn vervaardigd: bovenplaat, bodemplaat, achterwand, zijwanden, linker en rechter rooster, kozijn, deur, rookgasuitlaat, deksel, pot, hekje, achter-beschermplaat, zij-beschermplaat, deflector.

Bediening van het toestel

- Volg altijd de gebruiksaanwijzing strikt op
- Voeg niet teveel hout gedurende het eerste stoken toe, om de goede werking van de gehele installatie te testen. Vergroot in de navolgende dagen stapsgewijs de hoeveelheid hout
- Gebruik het toestel niet om afval te verbranden
- Gebruik alleen toegestane soorten brandstof
- Gebruik de kachel niet met een gebroken of gebarsten ruit. Verwissel de ruit voorafgaand aan het volgende gebruik. Het beste is om daarvoor contact met de fabrikant van het toestel op te nemen. Bij een verwisseling van de ruit, is ook de wisseling van ruit- en deurafdichting aanbevolen. De bouten dienen hierbij niet te krachtig aangedraaid te worden om uitzetting van de ruit mogelijk te laten
- Na langere tijd van stilstand dient het rookkanaal, de verbindende pijp en de rookgasdoorlaat in het toestel nagekeken te worden

TECHNISCHE PARAMETERS

Zie typeschild, volledige documentatie op: www.kratki.com

Onderhoudsprincipes

De manier van de exploitatie van de kachel en de kwaliteit van het gebruikte brandhout hebben een cruciale invloed op alles wat binnen de verbrandingskamer gebeurt. Daarom is het noodzakelijk om periodieke controle en onderhoud van de kachel en daarmee samenwerkende elementen uit te voeren. Voorafgaand aan elk stookseizoen dient een inspectie en schoonmaakbeurt van de gehele kachel uitgevoerd te worden.

Voorafgaand aan elk stookseizoen dient een inspectie en schoonmaakbeurt van de gehele kachel uitgevoerd te worden. Speciale aandacht dient aan de conditie van afdichtingen gegeven te worden. Om de hoeveelheid creosoot-afzetting te beperken, is het aanbevolen om tijdelijk de kachel met maximale verbranding met gesloten deur te laten werken.

Om de schoorsteen schoon te maken dienen alleen gereedschappen gebruikt te worden die voor dit doel bestemd zijn.

De gebruiker dient de schoorsteen in overeenstemming met geldende voorschriften schoon te maken.

ATTENTIE! De brandwerende verf is niet bestendig tegen vochtigheid.

As verwijderen

Het regelmatig leegmaken van de aslade, voorkomt dat as buiten de lade valt. De as kan niet tot aan de roosterbodem raken (zoiets maakt de luchttoevoer onmogelijk welke onmisbaar is voor de verbranding). De as dient in een afsluitbare metalen emmer gedeponeerd te worden.

Ruit schoonmaken

De kachelruit is tot een hoge temperatuur opgewarmd en kan daarom alleen gedurende buiten bedrijf van de kachel schoongemaakt worden. Voor deze doelstelling dienen geen schuurmiddelen gebruikt te worden. De ruit is van speciaal glas vervaardigd welke bij continue branding tot 650°C vuurvast is. De deur dient elke keer met behulp van de klink gesloten te worden. Het vuur dient niet te dicht bij de ruit aangestoken te worden. Geen ontvlambare vloeistoffen, vetten of andere ongepaste preparaten dienen gebruikt te worden om het stoken te vergemakkelijken. Omwille van de veiligheid van een gebruiker is het verwijderen van de klink tijdens exploitatie aanbevolen.

ATTENTIE! De deurscharnieren en het slotmechanisme dienen soms met een smeermiddel op basis van grafiet gesmeerd te worden.

GARANTIEVOORWAARDEN GARANTIEKADERS

De fabrikant garandeert een juiste werking van het toestel in overeenstemming met de technische-exploitatatievoorwaarden van deze garantie. De toepassing van de kachel, manier van aansluiting aan de installatie en voorwaarden van exploitatie dienen in overeenstemming te zijn met deze instructie. De montage van het toestel dient door een bevoegde installateur uitgevoerd te worden. De garantie omvat de gratis reparatie van het toestel binnen 5 jaar vanaf aankoopdatum. De aanspraken op basis

van de garantie zijn geldig vanaf de dag van aankoop van het toestel. Zij vervallen na afloop van de laatste dag van de garantietermijn voor het bepaalde product.

Garantie omvat niet:

- Rooster en ruit.
- Gebreken die ontstaan als gevolg van: uitoefening van mechanische krachten, verontreinigingen, veranderingen en wijzigingen aan de constructie, onderhouds- en schoonmaakwerkzaamheden, ongevallen, invloed van chemische factoren, weersomstandigheden (verkleuring e.d.), onjuiste opslag, onbevoegde reparaties, transport door expeditiebedrijf of post, onjuiste installatie, onjuiste exploitatie. In bovengenoemde gevallen worden de garantie aanspraken afgekeurd.

Toepassing van steenkool is in alle kachels, die door ons vervaardigd zijn, verboden. Verbranding van steenkool betekent in elk geval verlies van garantie voor de verbrandingskamer. De klant die in het kader van garantie een klacht indient is elke keer verplicht om een verklaring te ondertekenen dat hij geen steenkool en andere verboden brandstoffen in onze kachel heeft gebruikt. Als er een vermoeden is dat een van bovengenoemde brandstoffen was gebruikt, zal de kachel een expertise ondergaan die niet toegestane substanties waarneemt.

Indien uit de analyse blijkt dat ze waren toegepast, verliest de klant alle garantierechten en is hij verplicht om alle kosten verbonden met de klacht te vergoeden (ook de expertise kosten). Informatie over de geaccepteerde andere brandstoffen vind u op het typeschild van de kachel.

De rechten van de klant zijn:

- Reparatie of gratis verwisseling van de delen die door de fabrikant als gebrekkig aangemerkt worden;
- Verwijdering van andere gebreken aan het toestel;
- De term "reparatie" omvat niet de werkzaamheden (onderhoud, schoonmaak) die in de gebruiksaanwijzing zijn opgenomen en voor welke de gebruiker zelf verantwoordelijk is;
- Klachten die tijdens de garantietermijn bekend zijn, worden binnen een termijn van 14 dagen vanaf de datum van melding, door de fabrikant gratis verholpen onder de voorwaarde dat samen met het kapotte toestel, het juist ingevulde garantie-formulier of in geval van ontbreken daarvan - het bewijs van aankoop met daarop de datum van verkoop van het gebrekkige toestel geleverd worden.

Garantie-formulier is geldig wanneer:

- Deze correct ingevuld is, de verkoopdatum, een stempel bevat en ondertekend is;
- De verkoopdatum op het garantie-formulier is gelijk aan de datum op de kassabon of factuurskopie.

Aanvullende optie - automatisch luchttoevoer systeem

Gebaseerd op bimetaal zorgt de zelfregulerende thermostaat voor automatische aanpassing van de luchttoevoer aan de kachel hetgeen betekent dat hij de verbrandingstemperatuur in de vrijstaande kachel aanpast.

Voorafgaand aan het stoken dient de openingshoek van de thermostaat ingesteld te worden op het niveau die vrije toevoer van de lucht naar de verbrandingskamer toelaat en dienen de luchtaanvoeropeningen in de deur en aan de voorkant van de kachel geopend te worden.

Een aanbevolen opening van de thermostaat (op basis van ervaring) is een niveau van 60%, wat zorgt voor een optimale verbrandingstemperatuur bij een houtlading van 3,5 - 4 kg. Na ontbranding van de houtlading dienen de luchttoevoeren in de deur en aan de voorkant van de kachel gesloten te worden. Samen met de stijging van temperatuur van de kachel begint de thermostaat zijn functie te vervullen door zich stapsgewijs te sluiten en de hoeveelheid toegevoerde lucht naar de verbrandingskamer te beperken. Nadat de optimale temperatuur van 300oC bereikt is, is de luchttoevoer aanzienlijk begrensd en als gevolg daarvan vindt een verlaging van de temperatuur plaats tot het moment dat de minimale temperatuur bereikt zal worden die noodzakelijk is om het vuur in stand te houden. Wanneer de temperatuur lager is dan 250oC start het proces van automatisch openen van de luchttoevoer en het verbrandingsproces begint intensiever te worden. Om een hogere verbrandingstemperatuur te verkrijgen dient een grotere openingshoek van de thermostaat ingesteld te worden.

Dankzij het gebruik van de thermostaat kunnen wij de hoeveelheid hout, die voor verbranding nodig

is, met 30% beperken in vergelijking met de kachel die niet met een automatisch regelsysteem van het verbrandingsproces uitgerust is. Deze oplossing brengt niet alleen besparingen door een kleiner houtverbruik maar vergroot ook het comfort van de gebruiker. Er is geen noodzaak meer om continue de luchttoevoer in de deur en aan de voorkant van de kachel na te kijken en te regelen om het verbrandingsproces op het correcte niveau te houden, de thermostaat doet alles voor ons.

RESERVEONDERDELEN

Indien, na vele jaren, de vervanging van enig onderdeel noodzakelijk is neem dan contact op met de verkoper of een van de vertegenwoordigers van ons bedrijf.

Bij de bestelling van reserveonderdelen dienen de gegevens van het typeschild, die zich ook op de achterzijde van het garantieformulier bevinden, doorgegeven te worden. Het garantieformulier dient ook na garantietermijn bewaard te worden.

Met deze gegevens en onze fabrieksdocumentatie is de verkoper in staat in korte tijd om alle reserveonderdelen te leveren en in het kader van zijn competenties tot reparatie over te gaan. ATTENTIE! De scheuren die in de vermiculietplaten kunnen voorkomen zijn van nature in dit soort materiaal en hebben geen invloed op de bruikbaarheid.

ATTENTIE! Het is verboden om afzuigtoestellen in de ruimtes te gebruiken waarin de kachel is geïnstalleerd (in overeenstemming met de Poolse voorschriften).

Minimale afstand van het kooktoestel tot niet-brandbare materialen 20 cm.

Zie onderstaande tabel voor de minimale afstand van het kooktoestel tot brandbare materialen.

Model	Terug	Zijkanten	Glas	Handgreep
K9	80	80	200	Beschermdende handschoen
K8	60	60	150	
K6	60	60	150	
K7	60	60	150	
K5	80	80	200	
K10	120	150	150	

FABRIKANT

KRATKI.PL aanvaardt geen aansprakelijkheid voor schade als gevolg van wijzigingen aan het toestel en modificatie van de rest van de installatie door de gebruiker. Om voortdurend de kwaliteit van onze producten te verbeteren behoudt KRATKI.PL zich het recht tot aanpassingen in toestellen voor zonder voorafgaande kennisgeving.

OBS! För att förhindra risken för brand, ska enheten installeras i enlighet med gällande normer och tekniska föreskrifter som nämns i bruksanvisningen.

Installationen ska utföras av en behörig installatör eller en annan kvalificerad person.

Apparaten uppfyller kraven i EN 13240 (rumsvärmare för fast bränsle).

Följ alltid föreskrifter gällande på platsen där enheten är installerad. Kontrollera först att rökkanal är lämplig.

Allmän information

Enhets ska monteras i enlighet med gällande byggnormer. En kamininsats ska ställas in på ett säkert avstånd från alla brännbara produkter. Det kan vara nödvändigt att skydda väggar och material/föremål i närheten av kaminen. Enhets ska ställas på ett fast och icke brännbart underlag. Skorstenen ska vara tät, och dess väggar släta, före anslutning till kamininsatsen ska skorstenen rengöras av sot och föroreningar. Anslutningen mellan skorstenen och enheten ska vara tät och tillverkade av icke brännbart material, den ska vara skyddad mot oxidation (pulverlackerat eller stål rökrör). Om skorstensdraget är svagt rekommenderar vi att installera nya rökkanaler. Vid alltför stort drag, är det viktigt att montera dragbegränsare i skorstenen. Som alternativ finns det också olika typer av skorstenshuvar som reglerar dragkraft i skorstenen. Kontroll av skorsten ska utföras av en sakkunnig person eller en sotare, och eventuella ändringar kan göras endast av behörig firma, så att de uppfyller krav i enlighet med PN-89/B-10425.

Ett exempel på anslutning till skorsten

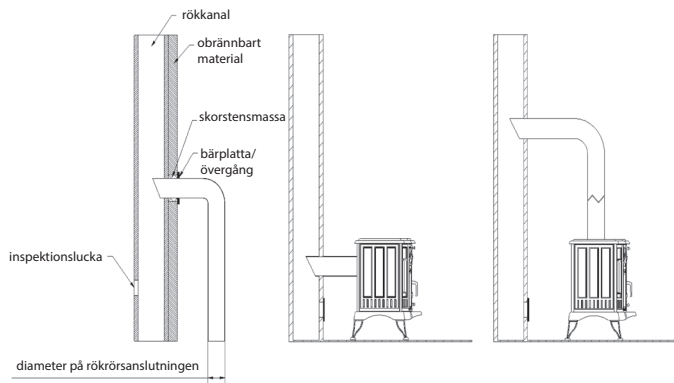

En fristående vedspis ska placeras på ett obrännbart underlag med lämplig bärförmåga.

Om underlaget inte håller spisens tyngd ska bärförmågan förbättras (t.ex. genom att använda skivor, så att belastningen delas ut jämnt på en större yta). En fristående vedspis ska anslutas till en oberoende skorstenskanal (rökrör).

En fristående spis behöver luft och därför får den monteras endast i väl ventilerade rum. Tilluftsventiler ska skyddas mot automatisk avstängning.

Första eldning OBS!

Vid första eldning ska enheten inte fungera i full fart, för att möjliggöra en normal dilatation av kaminens beståndsdelar. Under drift är dörrhandtag och andra kaminens ytor varma.

Det kan uppstå från rök och stickande lukt under första eldning - detta fenomen sammanhänger med brännandet av överflödigt färg som kan finnas kvar på plåtarna (s.k. polymerisation) och är ingens orsak till oro.

Innan man eldar första gången ska man ta bort alla klistermärken eller tillbehör som ligger i asklådan eller i eldstaden. Vid första upptändning ska temperatur i eldstaden hållas vid den minimala nivån, eldstadsluckan ska lämnas lite på glänt (ca 1-2 cm) så att tätningsmaterial slår samman med lack. Alla material måste få vänja sig långsamt vid värmeutvecklingen.

Vid första upptändning avger varje kamin en obehaglig lukt som orsakas av brännandet av färg. Lukten försvinner efter en kort tid. Se därför till att alltid ventilera ordentligt rummet där kaminen står.

Viktigt! Innan man eldar i kaminen på full effekt, ska man två eller tre gånger tända upp en liten eld. Genom att elda försiktigt anpassas spisinsatsen korrekt och färgen härddas. Man ska inte helt fylla eldstaden med ved, den optimala mängden ved är ca 1/3 av förbränningskammarens volym. Innan man lägger på ved ska man vänta tills lågor slocknar, man ska inte lägga på ved på en alltför tjock glödbädd

BRÄNSLESELEKTION / Rekommenderat bränsle

- Tillverkaren rekommenderar att man använder stockar från lövträd som bok, avenbok, ek, al, björk, ask etc. Stockarna ska ha en längd som motsvarar gallrets bredd.

Stockarna ska vara ungefär lika långa som gallret är brett. De ska läggas horisontellt på gallret.

Använd inte för långa vedträn och stapla dem inte vertikalt eftersom de kan hindra sekundärluften från att strömma ut och om de välter kan de skada spisens komponenter, t.ex. glaset.

- Fukthalten i veden som används för att elda i apparaten får inte överstiga 20%, vilket motsvarar ved som har lagrats i 2 år efter avverkning och förvarats under tak.

Bränsle som inte rekommenderas

Undvik att elda stockar eller plattor med en fukthalt på mer än 20%, eftersom det kan leda till att de angivna tekniska parametrarna inte uppnås - minskad värmeeffekt.

Det är inte lämpligt att elda med barrved eller stubbar, eftersom det leder till intensiv förbränning och kräver tätare rengöring av eldstaden och rökkanalen. Olämpligt bränsle påverkar också graden av nedsmutsning av glaset.

Förbjudet bränsle

Följande bränslen får inte förbrännas i kaminen: mineraler (t.ex. kol), tropiska träslag (t.ex. mahogny), kemiska produkter eller flytande ämnen som olja, alkohol, bensin, naftalen, laminerade skivor, impregnerade eller pressade träbitar som är sammanfogade med lim, skräp. Om andra bränslen är tillåtna anges detta på typskylten.

Spisens minsta avstånd till icke brännbara material 20 cm.

Minsta avstånd mellan spisen och brännbara material anges i tabellen nedan.

Modell	Tillbaka	Sidor	Glas	Handtag
K9	80	80	200	Skyddshandske
K8	60	60	150	
K6	60	60	150	
K7	60	60	150	
K5	80	80	200	
K10	120	150	150	

Allmänt schema för en fristående vedspis

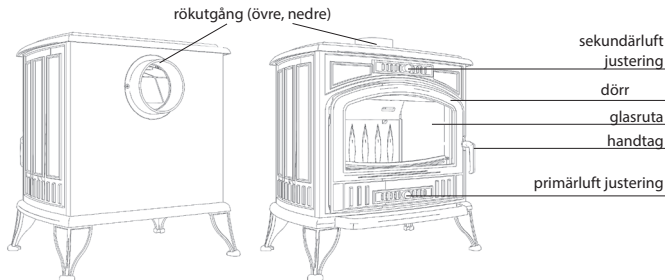

Säkerhet

Observera att alla delar i gjutjärn kan bli extremt heta; använd skyddshandskar för att utföra alla aktiviteter i samband med användning och hantering av vedspisen. Följ nedanstående säkerhetsanvisningar när du hanterar eller använder spisen:

- läs kaminens bruksanvisningar och följ alla regler och anvisningar;
- spisen ska monteras och sättas i drift av en montör med lämpliga behörigheter;
- lämna inga temperaturkänsliga föremål i närheten av spisen, släck inte eld i spisen med vatten, använd inte spisen när glaset är skadat, inga lättantändliga föremål får finnas nära till spisen;
- låt inte barnen komma åt spisen;
- alla reparationer får utföras endast av en behörig montör; använd endast originalreservdelar från spisens tillverkare;
- det är förbjudet att ändra spisens konstruktion, monteringsregler eller bruksanvisningar utan tillverkarens godkännande i skrift.

Med hänsyn till användarsäkerhet, rekommenderar vi att du avlägsnar handtaget när spisen är i bruk.

Minimalt skorstensdrag för nominell effekt [Pa]:

Skorstensdrag ska bli:

- minimalt drag - 6 ± 1 Pa;
- genomsnittligt, rekommenderat drag - 12 ± 2 Pa;
- maximalt drag - 15 ± 2 Pa.

Allmänt

Skorstens lämpliga rengöring och underhåll är grunden till att vedspisen fungerar rätt och säkert. Hur ofta ska skorstenen rengöras och underhållas beror på dess isolering samt typ av ved som bränns. Bränner du barrträ eller ej lufttorkat virke med fuktighet över 20 %, ökar du risken för sotbrand i skorstenen i samband med tjock pålagring av lättantändligt kreosot som måste rengöras regelbundet. Avlägsnar du inte kreosotpålagring från skorstenens kanal ska den skada isolering och orsaka korrosion. Delar av den fristående vedspisen som tillverkas i gjutjärn: övre platta, nedre platta, bakvägg, sidoväggar, vänster och höger grillgaller, karmar, dörr, rökuttag, lock, fot, staket, bakre skydd, sidoskydd, deflektor.

Hur att använda spisen

- Följ alltid bruksanvisningar
- Lägg till små mängder virke när du tänder spisen för några första gånger för att kontrollera om installationer fungerar rätt. Öka mängder virke gradvis under kommande dagar.
- bränn aldrig sopor eller avfall
- använd endast rekommenderat bränsle
- använd ej spisen om glaset är skadat Byt ut glasrutan innan du använder spisen igen. Kontakta bäst med den återförsäljare hos vilken du har köpt spisen. Byt ut även rutans och dörrens tätning samtidigt som du byter ut glasrutan. Dra inte skruvar åt för mycket, lämna lämplig expansionsfog för glaset.
- Har du inte använt spisen länge, kontrollera att skorstenkanalen, rökröret och rökuttag i anordningen är fria

TEKNISKA PARAMETRAR

Se typskylten, fullständig dokumentation finns på www.kratki.com

Underhållsanvisningar

Hur du använder kaminen och vilken kvalitet som virket har påverkar vilka reaktioner som förekommer inne i spisen. Därför blir det nödvändigt att besiktiga och underhålla spisen och alla installationsdelar regelbundet. Besiktiga och rengör hela spisen innan du börjar elda den.

Besiktiga och rengör hela spisen innan du börjar elda den. Kontrollera särskilt tätningar och byt ut dem vid behov.

För att begränsa kreasotpålagring rekommenderar vi att du då och då sätter spisen på maximal förbränning vid stängd dörr.

Rengör skorstenen endast med lämpligt redskap.

Användaren förpliktas att rengöra skorstenen enligt aktuella föreskrifter.

OBS! Brandtålig färg tål inte fukt.

Tömma asklådan

Att tömma asklådan regelbundet förebygger att aska faller ut ur spisen. Undvik att askan står i kontakt med grillen underifrån (detta hindrar luftcirkulation som krävs för förbränning). Töm askan i en metallbehållare med tätt lock.

Rengör glasrutan

Glaset blir het så rutan kan rengöras endast när spisen är kall. Det är förbjudet att rengöra glaset med slipmedel. Rutan tillverkas i specialglas som tål temperaturer upp till 650 °C vid kontinuerlig förbränning. Stäng alltid dörren med handtaget. Elda inte virket i närheten av glaset. Använd ej lättantändliga vätskor, fett eller andra olämpliga produkter som underlättar att elda virke. Med hänsyn till användarsäkerhet, rekommenderar vi att du avlägsnar handtaget när du hanterar spisen.

OBS! Smörj om slipytor på dörrens gångjärn och låsmekanism då och då med grafitbaserat smörjmedel

GARANTIVILLKOR

Garantiomfattning:

Tillverkaren garanterar att anordningen fungerar felfritt om alla tekniska och användningsvillkor som anges i denna garanti följs. Spisen ska användas, monteras och hanteras enligt nedanstående anvisningar. Anordningen får monteras endast av en behörig specialist. Garanti omfattar gratis reparation under 5 år efter inköpet. Alla garantikrav uppstår den dag anordningen har inköpts. De upphävs efter den sista garantidagen för denna produkt.

Garantin omfattar ej:

- grillen och glasrutan;
- alla fel som orsakas av: mekanisk påverkan, föroreningar, ombyggnation, konstruktionsändringar,

underhåll eller rengöring, olyckor, påverkan av kemiska ämnen eller väderförhållanden (missfärgningar etc.), felaktigt förvaring, ej auktoriserade reparationer, transport som sker med spedition eller posten, felmontering eller felanvändning av anordningen.
Alla garantikrav i samband med de ovan nämnda ska ogillas.

Det är förbjudet att använda kol i alla kaminer som vi tillverkar. Att använda kol leder till att garantin förloras. Varje kund som anmäler en skada förpliktas varje gång att signera en deklARATION att ingen kol eller andra otillåtna bränslen har använts.

Om det förekommer en misstanke om att de ovan nämnda bränslen har använts ska kaminen testas för förekomst av de förbjudna ämnena.

I fall analysen bevisar att dessa ämnen förekommer, förlorar kunden sin garantirätt samt blir skyldigt att återbetala alla kostnader i samband med reklamation (inklusive analyskostnader).

I fall det blir tillåtet att använda andra bränslen, ska det finnas en lämplig information på typskylten. Kundens rättigheter garanteras genom att:

- den delen som tillverkaren har ansett vara felaktig lagas eller byts ut utan ersättning;
- alla andra fel på anordningen åtgärdas;
- frasen „lagas“ gäller inte de aktiviteter som anges i bruksanvisningar (underhåll, rengöring) och som användaren förpliktas att utföra själv;
- reklamationer som anmäls under garantitid ska åtgärdas av tillverkaren utan ersättning inom 14 dagar efter anmälan med förutsättning att användaren levererar felaktigt fungerande anordning tillsammans med rätt ifyllt garantibladd eller i fall det saknas - inköpsbevis med datum när den reklamerade varan köptes.

Garantibladd gäller när:

- det har fyllts i på ett rätt sätt och innehåller inköpsdatum, stämpel och namnteckning;
- inköpsdatum på garantibladdet stämmer överens med inköpsdatum på kvitto eller faktura.

Tilläggsval - automatiskt avluftningssystem ASDP

Bimetall-baserad och självjusterande termostat garanterar automatisk justering av tilluft i spisen och med det samma justerar förbränningstemperaturen i en fristående vedspis.

Ställ in termostatsens öppningsvinkel innan du eldar spisen så att den garanterar obehindrat luftflöde inne i spisen, samt öppna nedre frånluft-uttag i dörren och i spisens framvägg.

Vi rekommenderar att öppna termostaten preliminärt (som test) till 60 %, vilket gör optimal förbränningstemperatur för 3,5-4 kg virke. Stäng av frånluftsuttag i dörren och spisens framvägg när virket börjar brinna. När temperaturen inne i spisen ökar, ska termostaten sättas på och stängas gradvis för att begränsa mängd luft i förbränningskammaren. När den optimala temperaturen på 300o C uppnås ska lufttillförsel begränsas, vilket leder till att temperaturen i ugnen sänks till den minimala temperaturen nödvändig för att elden ska brinna. När temperaturen sänks under 250o C ska tilluftsuttag öppnas automatisk och elden brinner mer intensivt. För att uppnå högre förbränningstemperatur, lämna större öppningsvinkel på termostaten innan du börjar elda.

Med termostaten kan du begränsa mängd virke som krävs för att elda i spisen med 30 % i jämförelse med ugnen som inte utrustas med automatiskt styrsystem för förbränningsprocessen. Denna lösning låter dig spara på virke och ökar användarkomfort för då behöver du inte kontrollera och justera lufttillförsel på spisens dörr och framvägg för att förbränningen ska ske på en lämplig nivå - allt hanteras av termostaten.

RESERVDLAR

Om du behöver byta ut några delar efter många år, kontakta din återförsäljare eller vår handelsrepresentant.

Ange uppgifter som finns på typskylten på baksidan av garantibladet när du beställer reservdelar. Observera att du behåller garantibladet även när garantitiden har löpt ut.

Baserat på dessa uppgifter och fabriksdokumentation ska din återförsäljare leverera inom kort alla reservdelar och reparera delen inom sitt kompetensområde.

OBS! Repor på Vermikulit-skivor är en naturlig process och påverkar inte produktens bruksegenskaper.

OBS! Det är förbjudet att använda anordningar med luftdrag i rummet där vedspisen är monterad (enligt polska föreskrifter).

TILLVERKARE

KRATKI.PL tar inget ansvar för skador som orsakas i samband med modifieringar på anordningen eller övrig installation som användaren utför själv.

För att ständigt förbättra kvaliteten på sina varor, förbehåller KRATKI.PL rätt att ändra anordningar utan förhandsinformation.

HUOM! Paloturvallisuutta varten laite on asennettava käyttöohjeessa mainittujen voimassa olevien normien ja teknisten määräyksien mukaan. Asennuksen voi suorittaa ainoastaan ammattilainen tai muu pätevä henkilö. Laite on standardin 13240 -mukainen ja se on CE-merkitty.

Noudata aina laitteen asennuspaikalla voimassaolevia määräyksiä. Ensisijaisesti on varmistettava, että savuhormijohto oikea.

Yleistä

Laite on asennettava voimassaolevien rakennuslain normien mukaisesti. Takkasydän on asennettava noudattaen turvaväliä kaikilta syttyviltä aineilta. Asennus voi vaatia seinän ja takkaa ympäröivien materiaalien suojausta. Laitteen tulee seisoa tukevan ja palamattoman alustan päällä. Savuhormin tulee olla tiivis. Savuhormien seinien tulee olla sileät. Ennen kytkentää savuhormi on puhdistettava noesta ja muista epäpuhtauksista. Savuhormin ja laitteen välisen liitännän tulee olla tiivis ja valmistettu sytymättömistä aineista sekä suojattu hapettumiselta (emaloitu tai teräshormiputki). Mikäli savuhormin veto on heikko, harkitse lisäjohtojen asennusta. Myös ylimääräistä vetoa on vältettävä – jos ylimääräistä vetoa kuitenkin on, savuhormiin on asennettava vakaaja. Vaihtoehtoisesti savuhormin päähän voidaan asentaa vedon voimaa säädettäviä varusteita. Savuhormin tarkastus on teetettävä nuohoojamestarilla ja mahdolliset muutokset voi suorittaa ainoastaan pätevä yritys, PN-89/B-10425 -standardin vaatimusten mukaisesti.

Yleinen kaavio

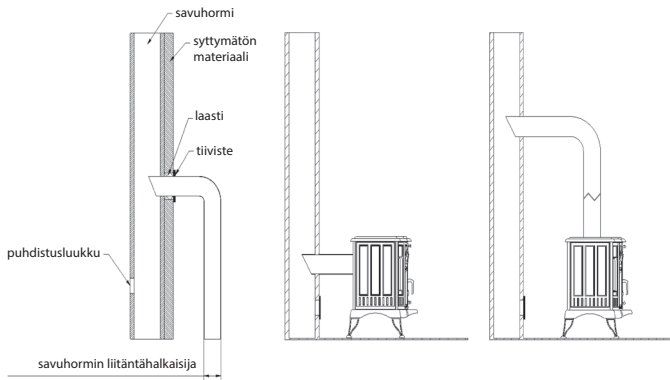

Kamiina on asetettava palamattomalle ja riittävän kantavalle alustalle.

Ellei alusta ole riittävän luja kamiinaa varten, se on vahvistettava (esim. asentamalla kuormaa levitetävät levyt). Kamiina on kytkettävä erilliseen savuhormiin.

Kamiina tarvitsee polttoilmaa, jonka vuoksi on varmistettava, että kyseisessä tilassa on riittävä ilmanvaihto. Ilmanvaihdon säleikköjen satunnainen sulkeutuminen on estettävä.

Käyttöönotto HUOM!

Käytön alkuvaiheessa laitetta on käytettävä matalalla asetuksella osien tarvittavien välien muodostumiseksi. Rivat ja muut kahvat ovat lämpimät tulisijan käyttöaikana. Ensimmäisten sytytysten yhteydessä lämmittimestä tuleva savu ja hajut ovat tavallisia ilmiöitä, jotka aiheutuvat maalin loppuun palamisesta (polymerisoinnista) laitteen eri osien päälle.

Ennen käyttöönottoa poista kaikki tarrat ja varusteet, jotka sijaitsevat tuhkapesässä tai arinalla. Ensimmäisen käytön aikana lämpötilaa on pidettävä mahdollisimman matalana ja ovi on pantava hieman auki (n. 1-2 cm), jotta tiiviste kiinnittyy maalipintaan. Kaikkien materiaalien tulee sopeutua hitaasti korkeaan lämpötilaan. Muutaman ensimmäisen käyttökerran aikana jokainen takka päästää hajua, joka aiheutuu maalin polttamisesta. Haju häipyä pian. Hajun ilmaantuessa tila on tuuletettava.

Tärkeää: Ennen suuren tulen sytyttämistä suosittelemme ensin sytyttämään kaksi tai kolme kertaa pienen tulen. Näin varmistetaan takkarakenteen asianmukainen asettuminen ja maalin kovettuminen. Arinaa ei saa täyttää kokonaan puulla. Optimaalinen polttoainemäärä on 1/3 polttokammion tilavuudesta. Ennen polttopuun lisäämistä odota, kunnes liekki laskee. Vältä suurta hehkuu.

POLTTOAINEEN VALINTA / Suositeltu polttoaine

- Valmistaja suosittelee käytettäväksi lehtipuiden tukkeja, kuten pyökkiä, valkopyökkiä, tammea, leppää, koivu, saarnea jne. Tukkien tulisi olla pituudeltaan arinan leveyden verran.

Hirsien pituuden on oltava samanlainen kuin arinan leveys. Ne on asetettava vaakasuoraan arinan päälle.

Älä käytä liian pitkiä ja pystysuoraan pinottuja halkoja, sillä ne voivat estää sekundääri-ilman virtauksen ja niiden kaatuminen voi vahingoittaa lieden osia, esim. lasia.

- Laitteen polttamiseen käytettävän puun kosteuspitoisuus ei saa ylittää 20 %, mikä vastaa 2 vuotta kaadon jälkeen kypsytettyä ja katetussa tilassa varastoitua puuta.

Polttoaine, jota ei suositella

Vältä polttamasta halkoja tai laattoja, joiden kosteuspitoisuus on yli 20 %, sillä tällöin ilmoitettuja teknisiä parametreja ei saavuteta - lämmöntuotto voi pienentyä.

Laitetta ei ole suositeltavaa käyttää havupuupölkkyillä tai risuilla, sillä ne aiheuttavat voimakkaan palamisen ja vaativat laitteen ja savupiipun tiheämpää puhdistusta. Sopimaton polttoaine vaikuttaa myös lasin likaantumiseen.

Kielletty polttoaine

Kiukaassa ei saa polttaa seuraavia polttoaineita: mineraalit (esim. hiili, trooppinen puu (esim. mahonki), kemialliset tuotteet tai nestemäiset aineet, kuten öljy, alkoholi, bensini, naftaleeni, laminoidut levyt, liimalla sidotut kyllästetyt tai puristetut puukappaleet, roskat. Jos muut polttoaineet ovat sallittuja, siitä ilmoitetaan tyyppikilvessä.

Lieden vähimmäisetäisyys palamattomiin materiaaleihin 20 cm.

Keittimen vähimmäisetäisyys palavista materiaaleista on esitetty alla olevassa taulukossa.

Modell	Tillbaka	Sidor	Glas	Handtag
K9	80	80	200	Skyddshandske
K8	60	60	150	
K6	60	60	150	
K7	60	60	150	
K5	80	80	200	
K10	120	150	150	

Vapaasti seisovan uunin rakenne

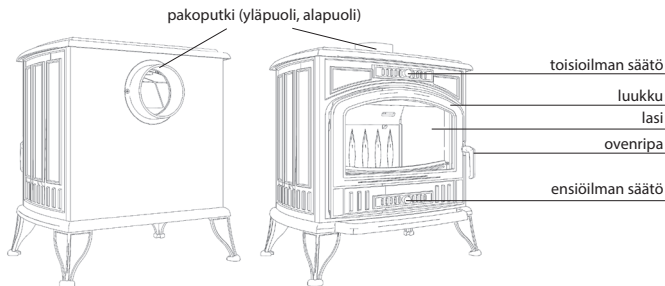

Turvallisuus

Kaikkien huolto- ja käyttötoimenpiteiden yhteydessä on huomioitava, että uunin valurautaiset elementit voivat olla kuumia, minkä vuoksi on käytettävä suojakäsineitä. Uunin käyttöaikana on noudatettava perusturvallisuusehtoja:

- tutustu takkasydämen käyttöohjeeseen ja noudata ehdottomasti sen määräyksiä;
- uunin asennuksen ja käyttöönoton voi suorittaa vain pätevä asentaja;
- uunin luukun lähelle ei saa jättää kuumuudelle alttiita esineitä; tulta ei saa sammuttaa vedellä; jos lasi on rikkoutunut, takkaa ei saa käyttää; takan lähellä ei saa olla tulenarkoja elementtejä;
- ei lasten ulottuville;
- ainoastaan pätevä asentaja saa korjata uunia käyttäen valmistajan varaosia;
- takkasydämen rakenteen sekä asennus- ja käyttösäätöjen muuttaminen ilman valmistajan kirjallista lupaa on kielletty.

Uunin käyttöturvallisuuden vuoksi suosittelemme poistamaan rivan sen käyttöajaksi.

Pienin savuhormiveto nimellislämpötehon mukaan [Pa]:

Takkasydämen vetopaineen tulee olla:

- minimi veto - 6 ± 1 Pa;
- keskiarvoinen, suositeltava veto - 12 ± 2 Pa;
- maksimi veto - 15 ± 2 Pa.

Yleistä

Uunin oikean toiminnan edellytyksenä on asianmukaisesti puhdistettu ja ylläpidetty savuhormi. Savuhormin puhdistus- ja huoltoaikaväli riippuu sen eristyksestä ja polttopuun laadusta. Kuivaamattoman puun (kosteus yli 20 %) tai havupuun käyttö nopeuttaa savuhormin nokeutumista ja aiheuttaa siihen saostuviin tulenarkoihin kreosoottikerrokseen liittyvää palovaaraa. Kreosoottia sisältävä noki on poistettava säännöllisesti. Poistamatta jääneet kreosoottikerrokset tuhoavat tiivisteitä sekä nopeuttavat uunin korroosiota. Kamiinan valurautaiset osat: ylälevy, alalevy, takaseinä, sivuseinät, vasen ja oikea arina, karmi, luukku, pakoputki, kansi, jalas, aita, takasuojus, sivusuojus, säätöpeltili.

Käyttö

- Noudata aina käyttöohjetta.
- Ensimmäisten sytytysten aikana lisää vain pieniä puumääriä koko asennuksen oikean toiminnan varmistamiseksi. Seuraavina päivinä polttopuunemerkkiä voidaan suurentaa.

- Älä polta jätteitä uunissa.
 - Käytä ainoastaan suositeltua polttoainetta
 - Älä käytä uunia, jos lasi on rikkoutunut tai haljennut. Tällöin lasi on vaihdettava ennen käytön jatkamista. Tätä varten suosittelemme ottamaan yhteyttä laitteen myyjään. Lasin vaihdon yhteydessä suosittelemme vaihtamaan myös lasin ja luukun tiivisteet. Tältä osin ruuveja ei saa kiristää liikaa, jotta lasin ympärillä säilyisi ilmarako.
- Pidemmän seisokin jälkeen on varmistettava, etteivät savuhormi, yhdysputki tai savun kierto laitteessa ole mitenkään tukossa

TEKNISET PARAMETRIT

Katso tyyppikilpi, täydellinen dokumentaatio - www.kratki.com

Huolto-ohje

Kamiinan asianmukaisella käytöllä ja polttopuun laadulla on ratkaiseva merkitys arinassa tapahtuvaan polttoprosessiin. Tähän liittyen on varmistettava kamiinan ja sen kanssa yhdessä toimivien varusteiden määräaikaishuolto ja kunnonraporto. Aina ennen lämmitysesonkia kamiina on katsastettava ja puhdistettava.

Aina ennen lämmitysesonkia kamiina on katsastettava ja puhdistettava. Kiinnitit erityistä huomiota tiivisteiden kuntoon ja vaihda ne tarvittaessa.

Kreosootin saostumisen pienentämiseksi suosittelemme asettamaan arinan suurimmalle teholle luukun ollessa kiinni.

Savuhormia on puhdistettava ainoastaan siihen tarkoitettujen työkalujen avulla.

Käyttäjän tulee puhdistaa savuhormia voimassa olevien määräyksiensä mukaisesti.

HUOM! Tulenkestävä maali ei ole kosteudenkestävää.

Tuhkan poisto

Tuhkasäiliön säännöllinen tyhjennys estää tuhkan varisemisen ulos. Vältä tuhkan nousumista arinan alapuolelle, sillä se voi estää polttoilman kiertoa. Tuhka on tyhjennettävä metallisäiliöön, joka on varustettu tiiviillä kannella.

Lasin puhdistus

Lasi kuumenee korkeasta lämpötilasta. Lasi on puhdistettava kamiinan ollessa kylmä. Puhdistukseen ei saa käyttää hankaavia aineita. Lasi on valmistettu erikoislasista, joka jatkuvassa käytössä kestää jatkuvaa polttoa 650 °C:seen asti. Luukku on suljettava aina ovenrivan avulla. Tulta ei saa sytyttää liian lähellä lasia. Älä käytä tulenarkoja nesteitä, rasvaa tai muita vääriä aineita sytytyksen helpottamiseksi. Takkasydämen käyttöturvallisuuden vuoksi suosittelemme poistamaan rivan sen käyttöajaksi.

HUOM! Luukun saranoiden ja lukkomekanismin työpinnat on ajoittain voideltava grafiittirasvalla.

TAKUUEHDOT

TAKUUN LAAJUUS:

Valmistaja takaa, että laite toimii oikein edellyttäen, että tämän takuun teknisiä ohjeita ja käyttöehtoja noudatetaan. Uunin käytön, kytkennän ja käyttöolosuhteiden tulee olla tämän käyttöohjeen mukaisia. Laitteen saa asentaa ainoastaan pätevä erikoisasiantuntija. Takuu käsittää maksuttoman laitteen korjauksen 5 vuoden aikana ostopäivästä lukien. Asiakas voi esittää takuuvaatimuksia laitteen ostopäivästä lukien. Takuuvaatimukset raukeavat laitteen takuuajan viimeisenä päivänä.

Takuu ei käsitä:

- arinaa ja lasia;
- sellaisista tekijöistä aiheutuvia vikoja, kuten mekaaniset voimat, saasteet, viritykset, rakenteelliset muutokset, huolto - ja puhdistustoimenpiteet, tapaturmat, kemikaalit, sääntekijät (vääristymät jne.),

väärä säilytys, luvaton korjaus, kuljetus huolintaliikkeen tai postin avulla, väärä asennus ja väärä käyttö

Ei katsota takuunalaisiksi vioiksi.

Kaikissa valmistamissamme takkasydämissä hiilen käyttö polttoaineena on kielletty. Hiilen polttaminen aiheuttaa arinan takuun mitätöinnin. Vikaa ilmoitettaessa asiakas on aina velvollinen allekirjoittamaan lausunnon siitä, ettei hän ole käyttänyt hiiliä tai muita kiellettyjä polttoaineita.

Jos asiakkaan epäillään käyttäneen em. polttoaineita, takkasydän lähetetään tutkittavaksi kiellettyjen aineiden osalta.

Jos tarkastuksessa havaitaan ko. aineita, asiakas menettää kaikki takuuoikeudet ja on velvollinen kattamaan kaikki valituskulut (mukaanlukien tutkimuskustannukset).

Mikäli muun polttoaineen käyttö on sallittu, asianmukainen tieto on merkitty tyyppikilpeen.

Takuuvaatimukset tyydytetään seuraavasti:

- valmistajan vialliseksi tai maksuttomaksi katsoneet osat;
- muiden laitteessa olevien vikojen poisto;
- korjaus ei käsitä käyttöohjeessa mainittuja huoltotoimenpiteitä (kunnossapito, puhdistus), joihin käyttäjä on velvollinen omalla vastuullaan;
- valmistajan tulee käsitellä takuuaikana tehdyt valitukset 14 päivän kuluessa niiden ilmoittamisesta lukien edellyttäen, että tämä takuukortti on toimitettu oikein täytettynä vioittuneen laitteen takia tai takuukortin puuttuessa asiakas esittää ostotositteen, josta ilmenee ostopäivämäärä.

Takuukortti on voimassa, kun:

- se on täytetty oikein, eli sisältää ostopäivän, leiman ja allekirjoituksen;
- takuukortin mukainen ostopäivä täsmää kuitista tai laskusta ilmenevän päivämäärän kanssa.

Lisävaruste - automaattinen ilmansyöttöjärjestelmä - ASDP

Bimetallinen, automaattisesti säädettävä termostaatti varmistaa automaattisen ilmansyötön ja ohjaa sen välityksellä polttolämpötilaa.

Ennen sytytystä aseta termostaatin aukaisukulma sellaiselle tasolle, että arinan ilmakierto tapahtuu vapaasti, ja avaa luukussa ja kamiinan etupuolella olevat polttoilma-aukot.

Suositeltu alustava termostaatin asetus on (kokemuksellisesti) 60%, jolloin saadaan aikaiseksi optimaalinen lämpötila edellyttäen, että kamiinaan on syötetty 3,5-4 kg puuta. Kun puu on syttynyt tulje luukussa ja kamiinan etupuolella olevat ilman syöttöaukot. Kamiinan lämpötilan kasvaessa termostaatti alkaa sulkeutua ja rajoittaa polttokamioon syötettävän ilman määrää. Kun arina on saavuttanut optimaalisen 300oC, ilman syöttö rajoitetaan, jonka jälkeen kamiinan lämpötila laskee pieninmpään lämpötilaan asti, joka on tarpeen tulen ylläpitoon. Kun lämpötila laskee alle 250oC, kamiina ilman syöttö aukeaa automaattisesti polttoprosessin edistämiseksi. Korkeampi polttolämpötila on toteutettavissa suuremmalla termostaatin aukaisukulmalla ennen polttoa.

Termostaatin ansiosta polttopuumenekki on rajoitettavissa 30-prosenttisesti verrattuna vakiovarusteeseen kamiinaan. Polttopuusaästöjen lisäksi tämä ratkaisu parantaa myös kamiinan käyttömukavuutta, koska käyttäjän ei tarvitse jatkuvasti valvoa ja säätää luukun ja etupaneelin polttoilman syöttöä polttoprosessin ylläpitämiseksi. Tämän tehtävän hoitaa siis termostaatti.

VARAOSAT

Jos useamman vuoden kuluttua tiettyjen osien vaihto tulee tarpeen, ota yhteyttä myyjään tai mihin tahansa yrityksemme myyntiedustajaan.

Varaosa tilattaessa on ilmoitettava takuukortin kääntöpuolella olevat tiedot tyyppikilvestä, joka on säilytettävä myös takuuan päätymisen jälkeen.

Näiden tietojen ja tuotedokumentaation perusteella myyjä voi nopeasti toimittaa kaikki tarvittavat varaosat sekä suorittaa pätevyytensä mukaisia korjauksia. HUOM: Mahdolliset vermikuliitintyyppisissä levyissä olevat halkeamat ovat luonnollisia eivätkä vaikuta käyttöominaisuuksiin.

HUOM: Puolan lainmääräyksen mukaan tilassa, johon on asennettu kamiina, ei saa käyttää ilmanpoistolaitteita.

VALMISTAJA

KRATKI.PL ei ota vastuuta laitteen ja muiden siihen liittyvien varusteiden ja asennusten muuttamisesta aiheutuneista vioista.

Tuotteiden laadun kehitysprosessin vuoksi KRATKI.PL pidättää oikeuden muuttaa laitteita ennalta ilmoittamatta.

ATENȚIE! Pentru a preveni riscul de incendiu, dispozitivul trebuie să fie instalat în conformitate cu standardele aplicabile și reglementările tehnice menționate în manual. Instalarea acestuia trebuie să fie efectuată de către un profesionist sau de o persoană calificată. Aparatul este conform cu EN 13240 (încălzitoare cu combustibil solid).

Respectați întotdeauna reglementările în vigoare în locul în care este instalat dispozitivul. Asigurați-vă în primul rând că dețineți un coș de fum corespunzător.

Informații generale

Dispozitivul trebuie să fie instalat în conformitate cu standardele legale aplicabile construcțiilor. Șemineul trebuie montat la o distanță sigură față de orice produse inflamabile. Poate fi necesară asigurarea/protejarea pereților și a elementelor din jurul șemineului. Dispozitivul trebuie fixat pe un suport solid, neinflamabil. Coșul de fum trebuie să fie etanș, iar pereții săi netezi; înainte de montare, curățați coșul de funingine și de alte impurități. Conexiunea dintre coș și șemineu trebuie să fie etanșă și realizată din materiale necombustibile, protejate împotriva oxidării (burlan emailat sau din oțel). În cazul în care coșul de fum are un tiraj slab, luați în considerare instalarea unei noi conducte. Este important de asemenea să nu existe un tiraj excesiv; în cazul în care tirajul este totuși excesiv, instalați un stabilizator în coșul de fum. Alternativ, puteți monta și un termostat de tiraj. Controlul coșului de fum trebuie efectuat de un coșar, iar modificările necesare trebuie efectuate de o companie specializată conform cerințelor PN-89 / B-10425.

Exemplu de racord

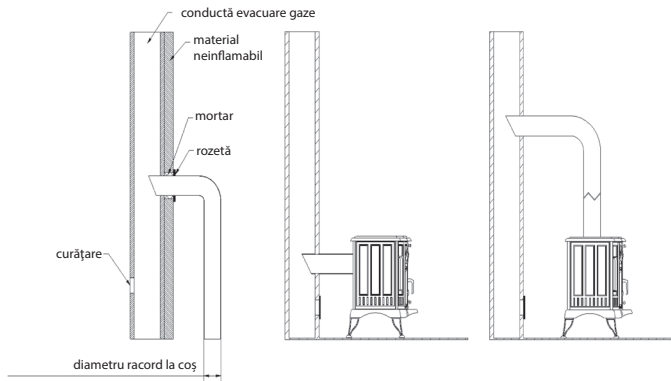

Soba de sine stătătoare trebuie amplasată pe un suport ignifug cu o capacitate portantă corespunzătoare. În cazul unui suport neadaptat la susținerea greutății construcției, trebuie întreprinse măsuri adecvate în scopul îmbunătățirii capacității portante (de ex. folosirea de plăci de repartizare a încărcăturii pe o suprafață mai mare). Sobal de sine stătătoare trebuie racordată la un horn separat (de ardere) Soba de sine stătătoare în timpul funcționării consumă aer, din această cauză trebuie să se asigure o ventilație adecvată a încăperii în care s-a instalat aparatul. Grilele de admisie a sistemului de ventilație trebuie să fie protejate împotriva închiderii accidentale.

Prima ardere ATENȚIE!

În timpul primelor utilizări, dispozitivul trebuie să funcționeze cu un volum de aer redus pentru a

permite componentelor o dilatare normală. Mănerele și clanțele se încălzesc în timpul funcționării șemineului. Fumul usturător și mirosul înțepător emanat de dispozitiv în timpul primelor utilizări nu constituie un motiv de îngrijorare – acest fenomen este cauzat de arderea vopselei (polimerizarea vopselei) de pe elementele dispozitivului.

Înainte de prima utilizare, eliminați toate autocolantele și echipamentul situat în sertarul pentru cenușă sau pe vatră. În timpul primei utilizări, mențineți cuptorul la temperatură minimă și deschideți ușor ușa (cca. 1-2 cm), pentru ca materialul de etanșare să se conecteze cu lacul. Toate materialele trebuie să se adapteze lent la temperatura ridicată.

În timpul primelor utilizări fiecare sobă emite un miros neplăcut, cauzat de arderea vopselei. Mirosul acesta va dispărea în scurt timp. În timpul emiterii mirosului aerisiți întotdeauna camera în care se află soba.

Important: înainte de a aprinde un foc mare, utilizați șemineul de două - trei ori la foc mic. Acest lucru va facilita ajustarea structurii șemineului și întărirea vopselei. Nu umpleți șemineul cu lemne, cantitatea optimă de materiale combustibile ar trebui să umple camera de ardere până la j / k din volumul său. Înainte de a adăuga lemn, așteptați până când flăcările dispar, nu adăugați mult lemn dacă șemineul este foarte incins.

SELECTAREA COMBUSTIBILULUI / Combustibil recomandat

- producatorul recomanda folosirea bustenilor de foioase precum: fag, carpen, stejar, arin, mestecan, frasin etc.

Lungimea buștenului trebuie să fie similară cu lățimea grătarului. Acestea trebuie așezate orizontal pe grătar.

Buștenii prea lungi nu trebuie folosiți și nu trebuie așezați vertical, deoarece pot perturba fluxul de aer secundar și răsturnarea lor poate deteriora elementele aragazului, de ex.

- conținutul de umiditate al lemnului folosit pentru încălzirea aparatului nu trebuie să depășească 20%, ceea ce corespunde lemnului aseasonat la 2 ani de la doborare și depozitat sub acoperiș.

Combustibil nu este recomandat

Buștenii sau buștenii cu umiditate peste 20% trebuie evitați la pornirea dispozitivului, deoarece acest lucru poate duce la nerealizarea parametrilor tehnici declarați - putere termică redusă.

Nu este recomandat să folosiți bușteni de conifere și copaci încărcăți cu rășină pentru a încălzi dispozitivul, deoarece acestea fac ca dispozitivul să devină puternic fumos și necesită curățare mai frecventă a dispozitivului și a coșului de fum. Combustibilul greșit afectează și gradul de murdărie de pe geamuri.

Combustibil interzis

Nu pot fi arse în încălzitoare: minerale (de exemplu cărbune, lemn tropical (de exemplu, mahon), produse chimice sau substanțe lichide precum ulei, alcool, benzină, naftalină, plăci laminate, bucăți de lemn impregnate sau presate legate cu lipici, gunoi. Dacă un alt combustibil este permis, informațiile vor fi plasate pe plăcuța de identificare.

Distanța minimă a aragazului față de materialele incombustibile 20 cm.

Pentru distanța minimă a aragazului față de materialele combustibile, consultați tabelul de mai jos.

Model	Înapoi	Laturi	Sticlă	Mâner
K9	80	80	200	Mănușă de protecție
K8	60	60	150	
K6	60	60	150	
K7	60	60	150	
K5	80	80	200	
K10	120	150	150	

Schema generală a șemineului de sine stătător

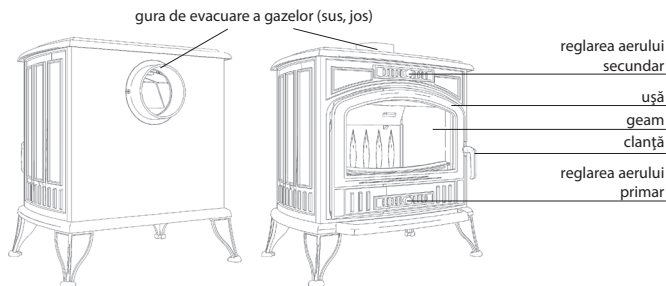

Siguranța

În timpul tuturor operațiunilor legate de operarea și funcționarea sobei, trebuie să ținem seama de faptul că elementele din fontă pot avea o temperatură ridicată și, prin urmare, trebuie să folosim mănuși

de protecție. În timpul funcționării și utilizării sobei trebuie respectate regulile care asigură cerințele de bază privind securitatea:

- cunoașterea instrucțiunilor privind operarea sobei și respectarea cu strictețe a prevederilor acestora
- soba trebuie instalată și pusă în funcțiune de un specialist autorizat;
- nu lăsați în apropierea geamului sobei obiecte sensibile la temperatură, nu stingeți focul în focar cu apă, nu utilizați șemineul cu geamul crăpat, nu țineți elemente inflamabile în apropierea șemineului; lângă sobă nu pot fi ținute componente inflamabile;
- nu permiteți copiilor accesul în apropierea sobei;
- orice reparație trebuie încredințată unui specialist autorizat; de asemenea se vor utiliza numai piese de schimb fabricate de producătorul sobei;
- fără acordul scris al producătorului sunt inacceptabile orice modificări ale construcției, instalației, modului de utilizare.

Din motive de siguranță a utilizării sobei, se recomandă ca în timpul funcționării ei, să fie scoasă clanța.

Definirea tirajului minim al coșului pentru puterea termică nominală [Pa]:

Mărirea tirajului coșului poate fi:

- tiraj minim - 6 ± 1 Pa;
- mediu, tirajul recomandat - 12 ± 2 Pa;
- tiraj maxim - 15 ± 2 Pa.

Informații generale

Baza pentru funcționarea corectă și sigură a sobei este curățirea și întreținerea corespunzătoare a coșului. Frecvența de curățare și întreținere depinde de izolarea lui și tipul de lemn folosit. Utilizarea lemnului asezonat cu un conținut de umiditate mai mare de 20%, sau a lemnului de conifere provoacă un risc de incendiu al funinginii în coș ca urmare a depunerii unui strat gros de creozot inflamabil care trebuie să fie înlăturat în mod regulat. Stratul de creozot neîndepărtat din interiorul sobei distruge etanșarea, precum și contribuie la formarea coroziunii. Elementele componente ale sobei de sine stătătoare executate din fontă: placa superioară, placa inferioară, perete posterior, pereți laterali, grătarul din stânga și din dreapta, tocul ușii, ușa, gura de evacuare a gazelor, capac, picior, gard, protecție spate, protecție laterală, deflector.

Operarea aparatului

- Respectați întotdeauna instrucțiunile de operare
- În timpul primelor aprinderi introduceți numai cantități moderate de lemn pentru a verifica funcționarea corectă a întregii instalații. În zilele următoare, măriți treptat încărcătura de lemne.
- nu utilizați aparatul pentru arderea gunoaielor – rezidurilor
- utilizați numai combustibil recomandat
- a nu se utiliza în cazul în care geamul este spart sau crăpat. Înainte de refolosire, înlocuiți geamul. Cel mai indicat este contactarea în acest scop a vânzătorul utilajului. Cu ocazia înlocuirii geamului se recomandă înlocuirea garniturilor geamului și ușii. Nu trebuie să se strângă excesiv șuruburile pentru a permite dilatarea sticlei.
- După o pauză prelungită, trebuie să vă asigurați că conducta coșului, țeava de racordare și fluxurile de gaze în dispozitiv sunt deschise

PARAMETRII TEHNICI

Vezi plăcuța de fabricație, documentația completă - www.kratki.com

Modul de utilizare a șemineului și calitatea lemnului ars au un impact major asupra fenomenelor care au loc în interiorul focarului. Din această cauză, există nevoia de efectuare a controlului periodic și de conservare a sobei precum și a elementelor care cooperează cu ea. Înainte de fiecare sezon de încălzire trebuie efectuată revizoa și curățarea generală a sobei.

Înainte de fiecare sezon de încălzire trebuie revizuită și curățată soba în întregime. Trebuie să se acorde o atenție deosebită stării garniturilor, la nevoie ele trebuie înlocuite.

Pentru a reduce depunerile de creozot, se recomandă să se stabilească focarul la ardere maximă cu ușa închisă.

Pentru curățarea coșului utilizați numai unelte concepute pentru acest scop.

Utilizatorul este obligat să curețe coșul în conformitate cu reglementările în vigoare.

ATENȚIE! Vopseaua refractară nu este rezistentă la umiditate.

Înlăturarea cenușei

Golirea regulată a cenușarului previne scurgerea de cenușă la exterior. Nu permiteți ca cenușa să atingă fundul grătarului (acest lucru împiedică circulația aerului necesar arderii). Cenușa trebuie adunată într-un recipient metalic prevăzut cu un capac etanș.

Curățarea geamului

Geamul se încălzește atingând temperaturi ridicate, curățarea lui se poate face numai cu soba stinsă. Nu folosiți în acest scop preparate abrazive. Geamul este confecționat din sticlă specială, rezistentă la temperaturi de până la 650°C cu foc continuu. Ușa trebuie să fie închisă de fiecare dată cu ajutorul clanței. Nu aprinde focul foarte aproape de geam. Nu folosiți lichide inflamabile, grăsimi sau alte preparate inadecvate pentru a facilita aprinderea. Pentru siguranța utilizatorului aparatului, în timpul funcționării sale se recomandă scoaterea clanței.

ATENȚIE! Suprafețele abrazive ale balamalelor ușii și mecanismul de închidere trebuie să fie unse ocazional cu unsoare de grafit

CONDIȚII DE GARANȚIE DOMENIUL DE APLICARE A GARANȚIEI:

Producătorul trebuie să asigure buna funcționare a dispozitivului conform condițiile tehnice - de operare conținute în garanția de față. Folosirea sobei, modul în care să se racordează la instalație și condițiile de funcționare trebuie să respecte aceste instrucțiuni. Montarea trebuie efectuată de către un specialist cu autorizații corespunzătoare. Garanția cuprinde repararea utilajului timp de 5 ani de la data cumpărării. Pretențiile care rezultă din garanție încep de la data cumpărării utilajului. În schimb, ele expiră în ultima zi a perioadei de garanție a produsului respectiv.

Garanția nu acoperă:

- grătarul și geamul;

- defectele cauzate de: forțe mecanice, poluare, prelucrări, modificări structurale, activități legate de întreținerea și curățarea utilajului, accidente, acțiunea produselor chimice, factorii atmosferici (decolorare, etc.), depozitarea necorespunzătoare, reparații neautorizate, transport prin intermediul unei companii de transport sau poștă, instalare incorectă a utilajului, utilizarea incorectă a utilajului. În aceste cazuri, cererile de garanție sunt respinse.

În toate ansamblurile produse de noi este interzisă utilizarea cărbunelui în calitate de combustibil. În fiecare caz, arderea cărbunelui implică pierderea garanției pe focar. Clientul care anunță un defect în cadrul garanției este de fiecare dată obligat să semneze o declarație că nu a utilizat în ansamblul nostru cărbunele și alți combustibili interziși.

Dacă există o suspiciune privind folosirea combustibililor mai sus menționați, semineul va fi supus unei expertize de investigare a prezenței substanțelor interzise.

În cazul în care analiza arată utilizarea acestora, clientul pierde orice drept de garanție și este obligat să acopere toate costurile legate de reclamație (inclusiv costurile de expertiză).

În cazul în care este acceptat alt combustibil, informația respectivă va fi plasată pe plăcuța de fabricație.

Realizarea drepturilor clientului se efectuează prin:

- repararea sau înlocuirea gratuită a pieselor calificate de către producător ca fiind defecte;
- repararea altor defecte ale dispozitivului;
- termenul „reparare” nu include operațiunile menționate în instrucțiunile de operare (întreținere, curățare) pe care utilizatorul este obligat să le execute pe cont propriu;
- reclamațiile relevate în perioada de garanție vor fi soluționate de producător în mod gratuit în termen de 14 zile de la data notificării, cu condiția depunerii împreună cu echipamentele nefuncționale fișei de garanție actuală completată sau în absența acesteia - dovada achiziției cu data vânzării produsului reclamat.

Fișă de garanție este valabilă atunci când:

- a fost completată corect, conține data vânzării, ștampila și semnătura;
- există concordanță între data achiziției de pe fișa de garanție și data achiziției pe chitanță sau copia facturii.

Opțiune suplimentară sistemul automat de aprovizionare cu aer - SAAA

Bazat pe bimetal, termostatul cu auto-reglare asigură reglarea automată a alimentării cu aer a focarului, și, astfel, reglează temperatura de ardere în soba de sine stătătoare.

Înainte de aprindere trebuie setat unghiul de deschidere al termostatalui la temperatura care să permită fluxul liber al aerului spre focar și deschis accesul aerului din ușă și partea frontală a sobei.

Se recomandă deschiderea inițială a termostatalui (experimental), la nivelul de 60%, obținem atunci temperatura optimă de ardere în timpul încărcării unei tranșe de 3,5-4 kg lemne. După aprinderea încărcăturii trebuie să fie închis accesul aerului din ușă și din partea frontală a sobei. Odată cu creșterea temperaturii șemineului, termostatul începe să-și îndeplinească funcția sa, închizându-se treptat începe să limiteze cantitatea de aer în camera de ardere. După atingerea temperaturii optime de 300°C, fluxul de aer va fi redus în mod semnificativ, ceea ce se traduce prin scăderea temperaturii sobei, până când se ajunge la temperatura minimă necesară pentru a susține focul. Când temperatura scade sub 250°C, începe procesul automat de deschidere a accesului aerului urmat de o nouă ardere intensă. Pentru a atinge o temperatură mai înaltă de ardere trebuie să fie stabilit un unghi mai mare de deschidere a termostatalui înainte de ardere.

Datorită utilizării termostatalui putem reduce cantitatea de lemn necesar cu 30% în comparație cu soba neechipată cu sistemul automat de control al procesului de ardere. Nu este echipat cu un sistem de control al procesului de ardere. Această soluție, în afară de economii sub forma unui consum redus de lemn, sporește confortul utilizării șemineului, nu este nevoie de veghere permanentă și regla-

rea fluxului de aer în ușa și partea frontală a sobei în scopul menținerii procesului de ardere la nivelul corespunzător; termostatul face aceste în locul nostru.

PIESE DE SCHIMB

În cazul în care după mai mulți ani vi se pare necesară schimbarea unor piese, vă rugăm să contactați vânzătorul sau orice alt reprezentant al companiei noastre.

La comandarea pieselor de schimb, trebuie să comunicați datele din plăcuța de fabricație înscrise pe versoul fișei de garanție, care trebuie păstrată chiar și după expirarea garanției.

Având aceste date și documentația de fabricație, vânzătorul va fi în măsură să furnizeze rapid toate piesele de schimb și trece la efectuarea reparațiilor în limitele competenței proprii. **ATENȚIE:** Fisurile care pot apărea pe plăcilor de tip vermiculit sunt naturale pentru acest tip de material și nu afectează valorile lui utilitare.

ATENȚIE: Este interzisă utilizarea echipamentelor de ridicare în camera în care este instalată soba (conform reglementărilor poloneze).

PRODUCĂTORUL

KRATKI.PL își declina orice responsabilitate pentru daunele rezultate în urma oricăror modificări ale dispozitivului, precum și oricăror modificări ale restului instalației efectuate de către utilizator.

În scopul îmbunătățirii permanente a calității produselor proprii, KRATKI.PL își rezervă dreptul de a modifica echipamentul fără o notificare prealabilă.

VAROVÁNÍ! Aby se předešlo riziku požáru, musí být toto zařízení nainstalováno v souladu s platnými normami a technickými pravidly uvedenými v příručce. Jeho instalaci musí provést odborník nebo kvalifikovaná osoba. Spotřebič splňuje požadavky normy EN 13240 (ohřívače na pevná paliva).

V místě instalace zařízení vždy dodržujte platné předpisy. Nejprve se ujistěte, že komín je vhodný.

Obecná informace

Zařízení musí být instalováno v souladu s platnými stavebními předpisy.

Trouba musí být umístěna v bezpečné vzdálenosti od všech hořlavých produktů.

Může být nutné chránit zeď a okolní materiály. Zařízení musí stát na pevném nehořlavém podkladu. Komín musí být těsný a jeho stěny musí být hladké, před připojením musí být očištěny od sazí a všech nečistot. Spojení mezi komínem a zařízením musí být pevné a musí být vyrobeno z nehořlavých materiálů, chráněno proti oxidaci (smaltovaná nebo ocelová komínová trubka). Pokud komín produkuje špatný tah, zvažte položení nových trubek. Je také důležité, aby komín nevytvářel nadměrný tah, potom by měl být v komíně nainstalován stabilizátor tahu. Alternativou jsou také speciální konce komínů regulující tah. Kouřovod komína by měl být zkontrolován komínem, a jakékoli změny mohou být provedeny autorizovanou společností tak, aby byly splněny požadavky obsažené v PN-89 / B-10425.

Příklady připojení ke komínu

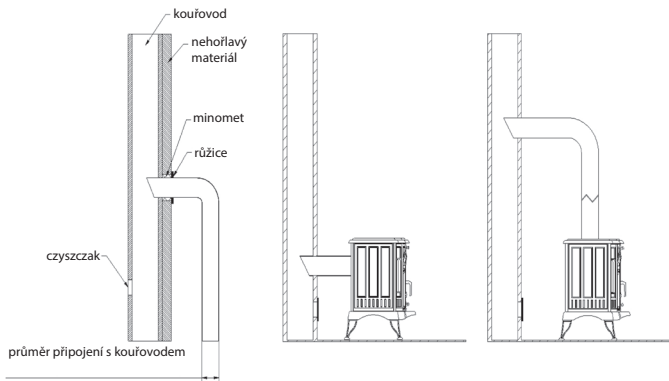

Volně stojící trouba by měla být umístěna na nehořlavém povrchu s dostatečnou nosností.

V případě substrátu, který není uzpůsoben k tomu, aby nesl hmotnost kozy, by měla být přijata vhodná opatření ke zlepšení nosnosti substrátu (např. Použití panelů pro rozložení zátěže na větší ploše). Volně stojící trouba by měla být připojena k nezávislému komínu (kouřovodu).

Volně stojící sporák spotřebovává vzduch pro svou činnost, proto je nutné zajistit dostatečné větrání místnosti, kde je zařízení instalováno. Větrací mřížky by měly být zajištěny proti automatickému uzavření.

První rozsvícení POZOR!

- zařízení by při prvním spuštění mělo fungovat zpomaleně,

což umožňuje, aby součásti měly normální dilatační spáry

- kliky dveří a další kliky jsou během provozu trouby teplé

Štiplavý kouř a ostrý zápach vycházející z topného tělesa během prvního osvětlení nejsou důvodem k obavám - tento jev je způsoben spálením barvy (polymerizace barvy) na různých částech zařízení.

Před prvním rozsvícením odstraňte z popelníku nebo krbu všechny nálepky nebo části zařízení. Při prvním hoření v troubě udržujte minimální teplotu a mírně otevřete dvířka (cca 1-2 cm) tak, aby se těsnící materiál spojil

s lakem. Všechny materiály se musí pomalu přizpůsobovat vysokým teplotám. Během prvních několika hoření vydává každá pec nepříjemný zápach způsobený spálením barvy. Tento zápach zmizí po krátké době. Vždy, když se zápach vyvíjí, větrat místnost, ve které je sporák umístěn.

Důležité: Před zapálením velkého požáru dvakrát nebo třikrát zapálte malý požár. To umožní, aby se struktura pece správně usadila a barva vytvrdla. Nedoplnějte krb zcela dřevem, optimální množství paliva je takové, které naplní spalovací komoru asi 1/3 jeho objemu. Před přidáním dřeva počkejte, až se plameny usadí, nepřidávejte dřevo příliš mnoho tepla.

VÝBĚR PALIVA / Doporučené palivo

- Výrobce doporučuje používat polena z listnatých stromů, jako jsou: buk, habr, dub, olše, bříza, jasan atd. Polena by měla mít délku podobnou šířce roštu.

Délka polen by měla být podobná šířce roštu. Na roštu by měla být položena vodorovně.

Nepoužívejte příliš dlouhá polena a neukládejte je svisle, protože by mohla bránit proudění sekundárního vzduchu a převrácením by mohlo dojít k poškození součástí vařiče, např. skla.

- Vlhkost dřeva použitého k zapálení spotřebiče by neměla překročit 20 %, což odpovídá dřevu, které bylo po pokácení 2 roky zrající a uskladněné pod střechou.

Nedoporučené palivo

Vyvarujte se spalování polen nebo desek s vlhkostí vyšší než 20 %, protože to může mít za následek nedosažení deklarovaných technických parametrů - snížení tepelného výkonu.

Nedoporučuje se topit jehličnatými poleny nebo strništěm, které způsobují intenzivní hoření spotřebiče a vyžadují častější čištění spotřebiče a kouřovodu. Nevhodné palivo má také vliv na stupeň znečištění skla.

Zakázané palivo

V topidle se nesmí spalovat následující paliva: nerostné suroviny (např.: uhlí, tropické dřevo (např.: mahagon), chemické produkty nebo kapalné látky, jako je olej, alkohol, benzín, naftalen, laminované desky, impregnované nebo lisované kusy dřeva spojené lepidlem, odpadky. Pokud jsou povolena jiná paliva, bude to uvedeno na výrobním štítku.

Minimální vzdálenost sporáku od nehořlavých materiálů 20 cm.

Minimální vzdálenost sporáku od hořlavých materiálů viz tabulka níže.

Modell	Zpět	Strany	Sklo	Rukojeť
K9	80	80	200	Ochranná rukavice
K8	60	60	150	
K6	60	60	150	
K7	60	60	150	
K5	80	80	200	
K10	120	150	150	

Obecné schéma volně stojící pece

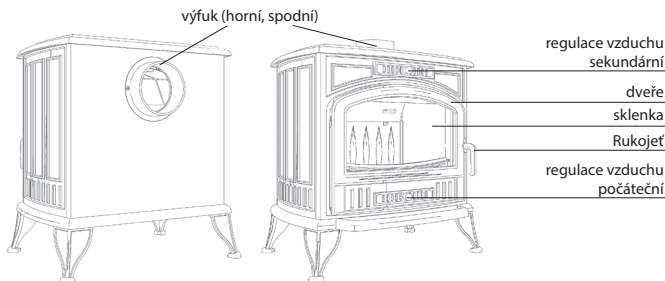

Bezpečnostní

Při všech činnostech souvisejících s provozem a provozem pece je třeba mít na paměti, že její litinové prvky mohou mít vysokou teplotu, proto by se při manipulaci měly používat ochranné rukavice.

Během provozu a používání pece je třeba dodržovat zásady zajišťující základní bezpečnostní podmínky:

- přečtěte si návod k obsluze krbové vložky a přísně dodržujte její ustanovení;
- sporák by měl být nainstalován a spuštěn instalačním technikem s příslušnými oprávněními;
- v blízkosti skla trouby nenechávejte předměty citlivé na teplotu, oheň v ohništi nezhasíte vodou, nepoužívejte troubu s prasklým sklem, v blízkosti trouby žádné hořlavé prvky;
- udržujte děti mimo dosah kamen;
- svěřte veškeré opravy autorizovaným technikům a používat náhradní díly výrobce pecí;
- bez písemného souhlasu výrobce nejsou dovoleny žádné změny ve struktuře, pravidlech instalace a používání.

Z důvodu bezpečnosti používání kamen se doporučuje během provozu demontovat kliku dveří.

Stanovení minimálního tahu komína pro jmenovitý tepelný výkon [Pa]:

Komínový tah by měl být:

- minimální tah - 6 ± 1 Pa;
- střední, doporučený tah - 12 ± 2 Pa;
- maximální tah - 15 ± 2 Pa.

Obecné zprávy

Základem správného a bezpečného provozu pece je řádné vyčištění a udržování komín. Četnost čištění a údržby závisí na izolaci a druhu použitého dřeva. Používání neošetřeného dřeva s obsahem vlhkosti více než 20% nebo jehličnatého dřeva způsobí nebezpečí vzniku sazí v komíně v důsledku ukládání silné vrstvy hořlavého kresotu, který by měl být pravidelně odstraňován. Neodstraněná vrstva kresotu uvnitř komínové vložky zničí těsnění a také způsobuje korozi. Součástí volně stojící pece vyrobené z litiny: horní deska, spodní deska, zadní stěna, boční stěny, levá a pravá mříž, rám dveří, dveře, výfuk, kryt, noha, plot, zadní kryt, boční kryt, deflektor.

Provoz zařízení

- Vždy dodržujte provozní pokyny
- Při prvním osvětlení přidejte pouze mírné množství dřeva, abyste zkontrolovali správnou funkci celé instalace. Během následujících dnů postupně zvyšujte zatížení dřeva
- nepoužívejte zařízení ke spalování odpadu
- používejte pouze doporučené palivo
- nepoužívejte, pokud je sklo rozbité nebo prasklé. Před dalším použitím sklenici vyměňte. Je nejlepší

kontaktovat prodejce zařízení za tímto účelem. Při výměně skla se doporučuje vyměnit těsnění skla a dveří. Šrouby příliš nedotahujte, abyste umožnili dilataci skla.

- Po delším prostojích se ujistěte, že kouřovody, připojovací potrubí a toky spalin v zařízení jsou čisté.

TECHNICKÉ SPECIFIKACE

VIZ TYPOVÝ ŠTÍTEK, ÚPLNÁ DOKUMENTACE NA WWW.KRATKI.COM.

PRAVIDLA ÚDRŽBY

Metoda využití krbu a kvalita dřeva používaného ke kouření mají zásadní dopad na jevy vyskytující se uvnitř krbu. Proto je třeba provádět pravidelné kontroly a údržbu pece a součástí, které s ní spolupracují. Celá pec by měla být zkontrolována a vyčištěna před každou topnou sezónou.

Celá pec by měla být zkontrolována a vyčištěna před každou topnou sezónou.

Zvláštní pozornost věnujte stavu těsnění, v případě potřeby je vyměňte.

Pro omezení ukládání kreosotu se doporučuje dočasně nastavit krbu pro maximální spalování při zavřených dveřích.

K čištění komínu používejte pouze zařízení určená k tomuto účelu.

Uživatel je povinen komín vyčistit v souladu s platnými předpisy.

POZORNOST! Žárovzdorná barva není odolná vůči vlhkosti.

Odstranění popela

Pravidelné vyprazdňování popelníku zabraňuje úniku popela. Nedopusťte, aby se popel dotýkal dna roštu (to zabraňuje cirkulaci vzduchu potřebného ke spalování). Popel by měl být nalit do kovové nádoby vybavené uzavřeným víkem.

Čištění skla

Sklo se zahřívá na vysoké teploty, jeho čištění lze provést pouze při vypnuté peci. K tomuto účelu nepoužívejte abraziva. Sklo je vyrobeno ze speciálního skla odolného vůči teplotám až 650 °C při nepřetržitém spalování. Dveře by měly být vždy zavřeny pomocí kliky. Nepálte oheň příliš blízko sklenice. Nepoužívejte hořlavé kapaliny, tuk nebo jiné nevhodné zapalovací přípravky. Z důvodu bezpečnosti uživatele vložky se doporučuje odstranit rukojeť během jejího provozu.

POZORNOST! Abrazivní povrchy kování dveří a uzavírací mechanismus by měly být občas namazány grafitovým tukem.

PODMÍNKY ZÁRUKY

ROZSAH ZÁRUKY:

Výrobce zajišťuje efektivní provoz zařízení v souladu s technickými a provozními podmínkami uvedenými v této záruce. Použití pece, připojení k instalačním a provozním podmínkám musí být v souladu s těmito pokyny. Zařízení by měl instalovat odborník s příslušnými oprávněními. Záruka se vztahuje na bezplatnou opravu zařízení

do 5 let od data nákupu. Nároky vyplývající ze záruky vznikají v den zakoupení zařízení. Jejich platnost však končí uplynutím posledního dne záruční doby na produkt.

Záruka se nevztahuje na:

- rošt a sklo;

- závady vzniklé v důsledku: mechanických sil, znečištění, změn, strukturálních změn, činností souvisejících s údržbou a čištěním zařízení, nehod, chemických faktorů, atmosférických faktorů (změna barvy atd.), nesprávného skladování, neoprávněných oprav, přepravy společností přeprávaných nebo pošta, nesprávná instalace zařízení, nesprávná funkce zařízení.

Ve výše uvedených případech jsou nároky na záruku odmítnuty.

Všechny naše kazety nesmí používat uhlí jako palivo.

Spalování uhlí v každém případě vede ke ztrátě záruky pece. Zákazník, který nahlásí chybu v

rámci záruky, je vždy povinen podepsat prohlášení, že v naší kazetě nepoužíval uhlí a jiná zakázaná paliva k kouření.

Pokud je podezření na použití výše uvedených paliv, bude krb podroben znaleckému posudku, který zkoumá přítomnost nelegálních látek.

Pokud analýza prokáže jejich uplatnění, ztrácí zákazník všechna práva na záruku a je povinen uhradit veškeré náklady spojené se stížností (včetně nákladů na odbornost).

Pokud jsou povolena jiná paliva, budou informace uvedeny na typovém štítku.

Práva zákazníka vykonává:

- oprava nebo bezplatná výměna součástí uznaných výrobcem za vadné;
- odstranění dalších vad spojených se zařízením;
- výraz „oprava“ nezahrnuje činnosti uvedené v provozních pokynech (údržba, čištění), které je uživatel povinen provádět sám;
- stížnosti zveřejněné během záruční doby budou výrobcem bezplatně odstraněny do 14 dnů ode dne oznámení, za předpokladu, že spolu s vadným zařízením je poskytnuta správně vyplněná tato záruční karta nebo, pokud není, doklad o nákupu s datem prodeje inzerovaného produktu.

Záruční list je platný, když:

- bylo správně vyplněno, obsahuje datum prodeje, razítko a podpis;
- datum nákupu na záručním listu odpovídá datu nákupu na příjmu nebo kopii faktury.

Další volitelný systém automatického přívodu vzduchu - ASDP

Bimetalový samoregulační termostat zajišťuje automatickou regulaci přívodu vzduchu do pece, a tak reguluje teplotu spalování ve volně stojící peci.

Před zapálením nastavte termostatický úhel otevření na úroveň, která zajišťuje volný průtok vzduchu do pece a otevřete přívody vzduchu ve dveřích a na přední straně pece.

Doporučené počáteční otevření termostatu (experimentální) na 60%, pak při nakládání 3,5–4 kg dřeva získáme optimální spalovací teplotu. Po zapálení nákladu zavřete přívody vzduchu ve dveřích a na přední straně kamen. Jak se teplota krbu zvyšuje, termostat začíná vykonávat svou funkci, postupným zavíráním začíná omezovat množství vzduchu ve spalovací komoře. Po dosažení optimální teploty 300 °C se významně sníží přívod vzduchu, což se projeví snížením teploty pece, dokud se nedosáhne minimální teploty potřebné k udržení ohně. Když teplota klesne pod 250 °C, začíná proces automatického otevírání přívodu vzduchu a opět dochází k intenzivnějšímu spalování. Pro dosažení vyšší teploty spalování nastavte před kouřením větší úhel otevření termostatu.

Použitím termostatu můžeme snížit množství dřeva potřebného ke kouření o 30%

ve srovnání s troubou bez automatického systému řízení procesu spalování. Toto řešení, kromě úspory ve formě menší spotřeby dřeva, zvyšuje pohodlí při používání krbu, není třeba neustále se starat a regulovat přívod vzduchu

ve dveřích a na přední straně pece, aby se proces spalování udržel na správné úrovni, termostat to pro nás provede.

NÁHRADNÍ DÍLY

Pokud po mnoha letech bude nutné některé díly vyměnit, obraťte se na prodejce nebo na zástupce naší společnosti.

Při objednávkách náhradních dílů uveďte prosím údaje na typovém štítku na zadní straně záruční karty, které by měly být uchovány i po vypršení záruky.

Díky těmto údajům a naší výrobní dokumentaci bude prodejce schopen rychle dodat všechny náhradní díly a opravy v mezích své kompetence.

POZNÁMKA: Trhliny, které se mohou objevit na deskách vermikulitového typu, jsou u tohoto typu materiálu přirozené a neovlivňují jeho použitelnost.

POZOR: Je zakázáno používat odsávací zařízení v místnosti, kde je pec instalována (podle polských předpisů).

VÝROBCE

KRATKI.PL se zříká veškeré odpovědnosti za škody způsobené jakoukoli úpravou zařízení a jakoukoli změnou zbývající instalace uživatelem.

Za účelem neustálého zlepšování kvality svých produktů si společnost KRATKI.PL vyhrazuje právo na úpravu zařízení bez předchozího upozornění.

Увага! Щоб запобігти небезпеці пожежі, даний пристрій повинен бути встановлений відповідно до діючих технічних стандартів і правил, зазначеними в керівництві. Його монтаж повинен виконуватися професіоналом або кваліфікованою особою. Прилад відповідає стандарту EN 13240 (Твердопаливні обігрівачі).

Завжди дотримуйтесь правил, що діють там, де встановлений прилад. По-перше, переконайтеся, що димохід підходить.

Загальна інформація

Пристрій повинен бути встановлений відповідно до діючих норм будівельного законодавства. Піч повинна бути встановлена на безпечній відстані від будь-яких легкозаймистих продуктів. Можливо, вам доведеться захистити стіну і навколишні піч матеріали. Пристрій повинен стояти на міцній негорючій основі. Димохід повинен бути герметичним, а його стінки гладкі, перед підключенням його слід очистити від сажі і будь-яких домішок. З'єднання між димоходом і пристроєм має бути герметичним і виконано з негорючих матеріалів, захищене від окислення (емальована або сталева труба димоходу). Якщо димохід виробляє слабку тягу, подумайте про прокладання нових проводів. Також важливо, щоб димохід не виробляв надмірну тягу, потім необхідно встановити стабілізатор тяги в димоході. Альтернативою також є спеціальні закінчення димоходу, що регулюють тягу. Перевірка димоходу повинна бути доручена майстру димоходу, і можливі переробки можуть бути зроблені уповноваженою компанією, щоб були виконані вимоги, що містяться в PN - 89 / B-10425.

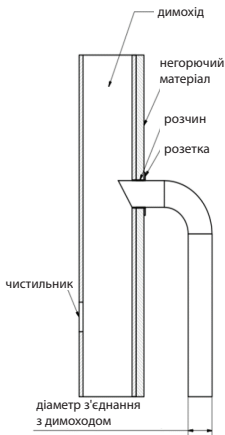

Приклади з'єднання з димоходом:

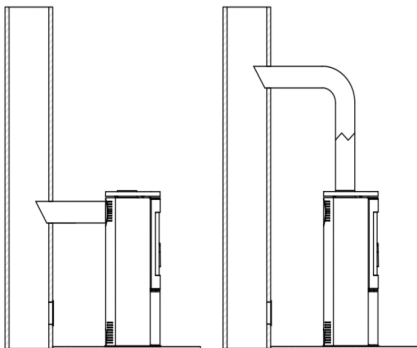

Окремо стоїть піч повинна бути встановлена на негорючому підставі з відповідною вантажопідйомністю.

У разі підстави, що не підходить для підтримки ваги козла, слід зробити відповідні зусилля по підвищенню несучої здатності підстави (наприклад, використання пластин, що розподіляють навантаження на велику площу). Окремо стоїть піч повинна бути підключена до автономного димоходу (димоходу).

Окремо стоїть піч для своєї роботи споживає повітря, тому потрібно забезпечити достатню вентиляцію приміщення, в якому встановлений прилад. Впускні решітки системи вентиляції повинні бути захищені від самоблокування.5.

Перше запалювання увага!

- при перших спрацьовуваннях пристрій повинен функціонувати на сповільненій передачі, що повинно дозволити частинам нормально розширюватися

- дверні ручки та інші ручки теплі під час роботи печі

Ідкий дим і різкий запах, що виділяються з приладу приміщень під час перших розпалювань не є причиною для занепокоєння – це явище, викликане є шляхом випалу фарби (полімеризації фарби на різних частинах пристрою.

Перед першим запалюванням Видаліть всі наклейки або частини обладнання, які знаходяться в попільничці або вогнищі. При першому курінні в духовці необхідно підтримувати мінімальну температуру і злегка відкрити дверцята (ОК. 1-2 см), щоб ущільнювальний матеріал з'єднався з лаком. Всі матеріали повинні повільно адаптуватися до високої температури. Під час перших кількох топкох кожна піч виділяє неприємний запах, викликаний вигоранням фарби. Цей запах через короткий час зникне. При виділенні запаху завжди слід провітрювати приміщення, в якому знаходиться піч.

Дорогою: Перш ніж запалити великий вогонь, потрібно два або три рази розпалити маленький. Це дозволить конструкції печі правильно осідати, а фарба затвердіє. Чи не повністю заповнюйте топку дровами, оптимальна кількість дров - це те, що заповнить камеру згорання приблизно на 1/3 її обсягу. Перед тим, як покласти деревину, почекайте, поки полум'я згасне, не ставте деревину на занадто великі вугілля.

ВИБІР ПАЛИВА / Рекомендоване паливо

- Виробник рекомендує використовувати поліна листяних порід дерев, таких як: бук, граб, дуб, вільха, береза, ясен та ін. Довжина полін повинна відповідати ширині колосників.

Довжина колод повинна відповідати ширині колосникової решітки. Вони повинні бути покладені на решітку горизонтально.

Не використовуйте занадто довгі поліна і не укладайте їх вертикально, оскільки вони можуть перешкоджати потоку вторинного повітря, а перекидання може пошкодити компоненти плити, наприклад, скло.

- Вологість деревини, яка використовується для розпалювання приладу, не повинна перевищувати 20%, що відповідає деревині, яка витримана протягом 2 років після зрубання і зберігається під дахом.

Паливо, яке не рекомендується

Уникайте розпалювання дров або плит з вологістю більше 20%, оскільки це може призвести до недосягнення заявлених технічних параметрів - зниження теплової потужності.

Не рекомендується розпалювати прилад хвойними полінами або стернею, які призводять до інтенсивного горіння приладу і вимагають більш частого очищення приладу і димової труби. Невідповідне паливо також впливає на ступінь забруднення скла.

Заборонені види палива

В опалювальному приладі не можна спалювати такі види палива: мінерали (наприклад, вугілля), тропічну деревину (наприклад, червоне дерево), хімічні продукти або рідкі речовини, такі як нафта, спирт, бензин, нафталін, ламіновані панелі, просочені або пресовані шматки деревини, скріплені клеєм, сміття. Якщо дозволено використовувати інші види палива, це буде зазначено на заводській табличці.

Загальна схема окремо стоїть печі

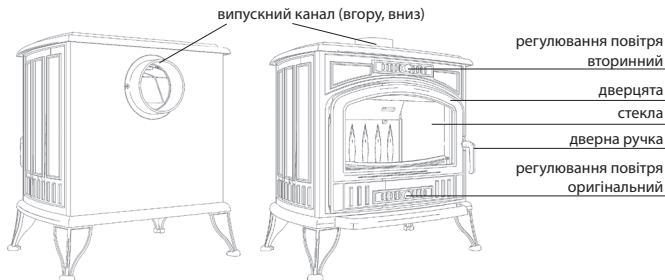

Безпека

Під час всіх операцій з експлуатації та експлуатації печі слід пам'ятати, що її чавунні елементи можуть мати високу температуру, тому для роботи слід використовувати захисні рукавички.

При експлуатації і використанні печі дотримуйтеся правил, що забезпечують основні умови безпеки:- zapoznać się z instrukcją obsługi wkładu kominkowego i bezwzględnie przestrzegać jej postanowień;

- піч повинна бути встановлена і запущена установником, що має відповідні повноваження;
- не залишайте поблизу скла печі чутливі до температури речі, не гасіть вогонь в топці водою, не експлуатуйте піч з тріснутим склом, поруч з піччю не повинно бути легкозаймистих елементів;
- не підпускайте дітей до печі;
- будь-які ремонтні роботи довіряйте установнику з повноваженнями і використовуйте запасні частини виробника печі;
- неприпустимі будь-які зміни конструкції, правил установки, використання без письмової згоди виробника.

З метою безпеки використання печі, під час її експлуатації, рекомендується зняти ручку.

Визначення мінімальної тяги димоходу для номінальної теплової потужності [Pa]:

Розмір тяги димоходу повинен бути:

- мінімальна тяга- 6 ± 1 Pa;
- Середня рекомендована тяга- 12 ± 2 Pa;
- максимальна тяга - 15 ± 2 Pa.

Загальні повідомлення

Основою правильної і безпечної роботи печі є правильно очищений і консервований димокід. Частота очищення і обслуговування залежить від його ізоляції і типу використовуваної деревини. Використання деревини не висушеної з вологістю більше 20% або деревини хвойних порід викличе ризик загоряння сажі в димоході в зв'язку з осіданням товстого шару пального креозоту, який необхідно регулярно видаляти. Незнімний шар креозоту всередині димоходу руйнує ущільнення, а також сприяє корозії. Складові частини печі від'єднуються, виготовлені з чавуну: верхня плита, нижня пластина, задня стінка, бічні стінки, ґрати Ліва і права, трьохсмугова, двері, вихлопні гази, кришка, нога, новачків, кришка задня, бічний захист, дефлектор.

Підтримка пристрою

- Завжди дотримуйтеся інструкцій з експлуатації
- При перших запалюваннях додавайте тільки помірну кількість деревини, щоб перевірити правильність роботи всієї установки. У наступні дні поступово збільшують навантаження деревини

- не використовуйте пристрій для спалювання сміття-відходів
- не використовуйте, якщо скло розбите або тріснуте. Перед повторним використанням необхідно замінити скло. Для цього найкраще звернутися до продавця пристрою. При заміні скла рекомендується замінити ущільнювачі скла і дверцята. При цьому не затягуйте гвинти занадто сильно, щоб забезпечити розширення скла.
- Після тривалого простою переконайтеся в тому, що димохід, сполучна труба і потік вихлопних газів в пристрої знаходяться в робочому стані

ТЕХНІЧНІ ПАРАМЕТРИ

ДИВ ПАСПОРТНУ ТАБЛИЧКУ, ПОВНУ ДОКУМЕНТАЦІЮ - WWW.KRATKI.COM.

ПРАВИЛА ОБСЛУГОВУВАННЯ

Спосіб роботи каміня і якість деревини, використовуваної для куріння, роблять істотний вплив на явища, що відбуваються всередині топки. У зв'язку з цим виникає необхідність періодичної перевірки

і обслуговування печі і компонентів, що працюють з нею. Перед кожним опалювальним сезоном необхідно переглянути і очистити всю піч.

Перед кожним опалювальним сезоном необхідно переглянути і очистити всю піч.

Зверніть особливу увагу на стан ущільнень, замініть їх в разі необхідності.

Для обмеження відкладення креозоту рекомендується тимчасово встановити топку на максимальне горіння при закритих дверцятах.

Для очищення димоходу використовуйте тільки прилади, призначені для цієї мети.

Ви зобов'язані Очистити димохід відповідно до чинного законодавства.

ПРИМІТКА! Термостійка фарба не є вологостійкою.

Видалення золи

Регулярне спорожнення попільнички запобігає висипання золи зовні. Не допускайте, щоб зола стосувалася нижній частині решітки (це перешкоджає циркуляції повітря, необхідного для горіння). Попіл слід пересипати в металевий контейнер, забезпечений герметичною кришкою.

Очищення скла

Скло нагрівається до високих температур, його очищення можна проводити тільки при погашеної печі. Не використовуйте абразивні засоби для цієї мети. Скло виготовлене із спеціального скла, що витримує температуру до 650°C при безперервному горінні. Кожен раз закривайте дверцята ручкою. Не запалюйте вогонь занадто близько до скла. Не використовуйте легкозаймисті рідини, жир або інші непридатні препарати для полегшення займання. У зв'язку з безпекою користувача картриджа, під час його експлуатації, рекомендується зняти ручку.

ПРИМІТКА! Абразивні поверхні дверних петель і закриває механізму періодично змащуються графітовим мастилом.

УМОВИ ГАРАНТІЇ / ДІАПАЗОН ГАРАНТІЇ:

Виробник забезпечує безперебійну роботу пристрою відповідно до технічних і експлуатаційних умов, що містяться в цій гарантії. Використання печі, спосіб підключення до установки і умови експлуатації повинні відповідати цій Інструкції. Монтаж пристрою повинен проводити фахівець з відповідними повноваженнями. Гарантія поширюється на безкоштовний ремонт пристрою протягом 5 років з дати покупки. Претензії по гарантії виникають з дати покупки пристрою. Термін дії гарантії на даний продукт закінчується в останній день.

Гарантія не поширюється:

- решітка і скло;
- дефекти, що виникають в результаті дії механічних сил, домішок, переробок, конструктивних змін, операцій з технічного обслуговування й очищення приладу, аварій, дії хімічних факторів, впливу атмосферних факторів (знебарвлення та ін), неправильного зберігання, несанкціонованого ремонту, транспортування через судноплавну компанію або пошту, неправильної установки

обладнання, неправильної експлуатації пристрою.
У вищевказаних випадках гарантійні претензії відхиляються.

У всіх картриджах нашого виробництва заборонено використання в якості палива вугілля. Спалювання вугіллям в будь-якому випадку пов'язано з втратою гарантії на вогнище. Клієнт, повідомляючи про несправність в рамках гарантії, кожен раз зобов'язаний підписати декларацію про те, що він не використовував для куріння в нашому патроні вугілля та інші заборонені види палива.

При виникненні підозр на використання в/В палива камін буде підданий експертизі, що досліджує наявність заборонених речовин.

У разі, якщо аналіз виявить їх застосування, клієнт втрачає всі гарантійні права і зобов'язаний покрити всі витрати, пов'язані зі скаргою (в тому числі і витрати на експертизу). Якщо допустимо інше паливо, інформація буде вказана на паспортній таблиці.

Реалізація прав клієнта здійснюється:

- ремонт або БЕЗКОШТОВНА заміна деталей, визнаних виробником дефектними;
- усунення інших недоліків, властивих пристрою;
- поняття „ремонт” не включає в себе дії, передбачені в керівництві з експлуатації (технічне обслуговування, очищення), на які користувач зобов'язаний самостійно;
- скарги, виявлені протягом гарантійного терміну будуть видалені виробника безкоштовно протягом 14 днів від дати подачі заявки, за умови надання разом з несправностями обладнання правильно заповненого цього гарантійного талона або при його відсутності - чека з датою продажу рекламованого продукту.

Гарантійний талон дійсний, коли:

- він був правильно заповнений, містить дату продажу, штамп і підпис;
- існує відповідність дати покупки в гарантійному талоні з датою покупки в квитанції або копії рахунку-фактури.

Додаткова опція автоматична система подачі повітря-ASDP

На основі біметалу саморегулюючий термостат забезпечує автоматичне регулювання подачі повітря в топку і, отже, регулює температуру горіння в окремій печі.

Перед запалюванням встановіть кут відкриття термостата на рівень, щоб забезпечити вільний потік повітря в топку і відкрити повітрязабірники в дверцятах і на передній частині печі.

Рекомендується попереднє відкриття термостата (експериментально)на рівні 60%, тоді ми отримаємо оптимальну температуру горіння при навантаженні 3,5-4 кг деревини. Після займання картриджа закрийте повітрязабірники в дверцятах і на передній частині печі. У міру підвищення температури каміна термостат починає виконувати свою функцію, поступово закриваючись, він починає обмежувати кількість повітря в камері згорання. При досягненні оптимальної температури 300с подача повітря буде значно обмежена, що призведе до зниження температури печі до мінімальної температури, необхідної для підтримки вогню. Коли температура опускається нижче 250 о с, починається процес автоматичного відкриття повітрязабірника і відбувається повторне інтенсивне горіння. Для досягнення більш високої температури горіння встановіть більший кут відкриття термостата перед горінням.

Використовуючи термостат, ми можемо обмежити кількість деревини, необхідної для куріння, на 30%

у порівнянні з піччю, не оснащеною системою автоматичного управління спа-процесом. Це рішення крім економії у вигляді меншого споживання деревини підвищує комфорт використання каміна, немає необхідності постійно стежити і регулювати подачу повітря у дверцятах і на передній частині печі, щоб підтримувати процес горіння на належному рівні,

термостат зробить це за нас.

ЗАПАСНІ ЧАСТИНИ

Якщо після багатьох років буде потрібно заміна деяких деталей, зв'яжіться з продавцем або будь-яким представником нашої компанії.

При замовленні запасних частин необхідно вказати дані на паспортній таблиці, розташованій на зворотному боці гарантійного талона, які необхідно зберегти навіть після закінчення терміну дії гарантії.

Маючи ці дані і нашу заводську документацію, продавець зможе в найкоротші терміни надати всі запасні частини і приступити до ремонту в межах своєї компетенції.

Увага: тріщини, які можуть виникнути на пластинах типу вермикуліту, є природними з цим типом матеріалу і не впливають на його корисність.

Примітка: Не використовуйте витяжні пристрої в приміщенні, де встановлена піч (згідно з польськими правилами).

Мінімальна відстань від плити до негорючих матеріалів 40 см.

Мінімальна відстань від плити до горючих матеріалів див. у таблиці нижче.

Модель	Назад	Сторони	Скло	Ручка.
K9	80	80	200	Rękawica ochronna
K8	60	60	150	
K6	60	60	150	
K7	60	60	150	
K5	80	80	200	
K10	120	150	150	

ВИРОБНИК

KRATKI.PL він відкидає всю відповідальність за шкоду, заподіяну в результаті будь-яких змін пристрою і будь-яких змін залишилася установки Користувачем.

Для постійного поліпшення якості своєї продукції KRATKI.PL він залишає за собою право змінювати пристрої без попереднього повідомлення.

ВНИМАНИЕ! За да предотвратите риска от пожар, този уред трябва да бъде инсталиран в съответствие с приложимите стандарти и технически правила, посочени в инструкциите. Монтажът му трябва да се извърши от професионалист или квалифицирано лице. Уредът отговаря на изискванията на EN 13240 (Отоплителни уреди на твърдо гориво).

Винаги спазвайте действащите разпоредби на мястото, където е инсталирано устройството. Първо се уверете, че коминът е подходящ.

Главна информация

Устройството трябва да бъде монтирано в съответствие с приложимите строителни законови стандарти.

Печката трябва да се постави на безопасно разстояние от всякакви запалими продукти.

Може да се наложи защита на стената и материалите около печката. Устройството трябва да се постави върху здрава, незапалима основа. Коминът трябва да е стегнат, стените му да са гладки, а преди свързване да е почистен от сажди и всякакви замърсявания. Връзката между комина и устройството трябва да е плътна и от незапалими материали, защитени от окисляване (емайлирана или стоманена коминна тръба). Ако коминът произвежда слаба тяга, помислете за полагане на нови канали. Също така е важно коминът да не произвежда прекомерна тяга, в който случай трябва да се монтира стабилизатор на тягата в комина. Алтернатива са и специалните накрайници за комини, които регулират силата на тягата. Коминът трябва да се провери от майстор коминчистач,

и всички модификации могат да бъдат направени от оторизирана компания, така че изискванията, съдържащи се в PN-89/B-10425, да бъдат изпълнени.

Примери за свързване към комин

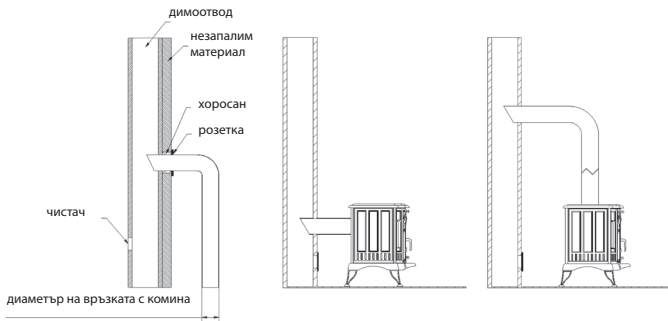

Свободностоящата печка трябва да се постави върху незапалима повърхност с достатъчна товаросимост.

В случай на терен, който не е адаптиран да издържи теглото на козата, трябва да се вземат подходящи мерки за подобряване на носещата способност на терена (напр. използване на плочи, които разпределят товара върху по-голяма повърхност). Свободно стоящата печка трябва да бъде свързана към отделен комин (тръба за отработените газове).

Свободно стоящата печка използва въздух за работа, така че е необходимо да се осигури подходяща вентилация на помещението, където е инсталирано устройството. Входните решетки на вентилационната система трябва да бъдат защитени срещу автоматично затваряне.

Първо запалване ВНИМАНИЕ!

- по време на първото запалване устройството трябва да работи на ниска скорост, което е да позволи на частите да се разширяват нормално

- дръжките на вратите и другите дръжки са топли, когато печката работи

Острият дим и острата миризма, излъчвана от нагревателя при първото запалване, не са причина за безпокойство - това явление се дължи на изгаряне на боята (полимеризация на боята) върху различни части на устройството.

Преди да запалите за първи път, отстранете всички стикери или оборудване от съда за пепел или камината. При първото изгаряне в печката поддържайте минимална температура и леко отворете вратата (около 1-2 см), за да позволите на уплътнителния материал да се смеси.

с лак. Всички материали трябва бавно да се адаптират към високата температура. При първите няколко изгаряния всяка печка излъчва неприятна миризма, причинена от изгарянето на боята. Тази миризма ще изчезне след кратко време. Винаги проветрявайте, когато се появи миризма помещението, където се намира печката.

Важно: Преди да запалите голям огън, два-три пъти запалете малък. Това ще позволи на структурата на пещта да се утаи правилно и боята да се втвърди. Не пълнете напълно камината с дърва, оптималното количество гориво е това, което ще запълни горивната камера с приблизително 1/3 от обема. Преди да добавите дърва, изчакайте, докато пламъците утихнат; не добавяйте дърва, когато топлината е твърде висока.

ИЗБОР НА ГОРИВО / Препоръчително гориво

- производителят препоръчва използването на трупи от широколистни дървета като: бук, габър, дъб, елша, бреза, ясен и др.

Дължината на трупа трябва да бъде подобна на ширината на решетката. Те трябва да се поставят хоризонтално върху решетката.

Не трябва да се използват твърде дълги цепеници и не трябва да се поставят вертикално, тъй като те могат да нарушат потока на вторичния въздух и преобръщането им може да повреди елементите на печката, напр.

- съдържанието на влага в дървесината, използвана за отопление на уреда, не трябва да надвишава 20%, което съответства на дървесина, подправена 2 години след отсичане и съхранявана под покрив.

Горивото не се препоръчва

При изгаряне на уреда трябва да се избягват цепеници или цепеници с влажност над 20%, тъй като това може да доведе до непостигане на декларираните технически параметри - намалена топлинна мощност.

Не се препоръчва използването на трупи от иглолистни и насмолени дървета за отопление на уреда, тъй като те причиняват силно опущване на уреда и изискват по-често почистване на уреда и коминия канал. Неправилното гориво също влияе върху степента на замърсяване на стъклата.

Гориво забранено

Следното не може да се изгря в нагревателите: минерали (напр. въглища, тропическо дърво (напр. махагон), химически продукти или течни вещества като масло, алкохол, бензин, нафталин, ламинирани плоскости, импрегнирани или пресовани парчета дърво, свързани с лепило, боклук .Ако е разрешено друго гориво, информацията ще бъде поставена на табелката.

Минимално разстояние на готварската печка до негорими материали 20 см.

За минималното разстояние на готварската печка от горими материали вижте таблицата по-долу.

Модел	Обратно	Страници	Стъкло	Дръжка
K9	80	80	200	Защитна ръкавица
K8	60	60	150	
K6	60	60	150	
K7	60	60	150	
K5	80	80	200	
K10	120	150	150	

Обща схема на свободностояща печка



Сигурност

При всички дейности, свързани с експлоатацията и поддръжката на камината, не забравяйте, че чугунените ѝ елементи могат да имат високи температури, поради което трябва да използвате защитни ръкавици. При работа и използване на печта спазвайте правилата, които осигуряват основни условия за безопасност:

- прочетете инструкцията за експлоатация на камината и стриктно спазвайте нейните разпоредби;
- печта да се монтира и пуска от монтажник с подходяща квалификация;
- не оставяйте нищо чувствително към температурата в близост до стъклото на печта, не гасете огъня в печта с вода, не работете с печката със спукано стъкло и в близост до печката не трябва да има запалими елементи;
- дръжте децата далеч от печката;
- поверете всички ремонти на лицензиран монтажник и използвайте резервни части от производителя на печта;
- всякакви промени в конструкцията, правилата за монтаж или употреба са забранени без писменото съгласие на производителя.

Поради безопасността на използването на печката се препоръчва да сваляте дръжката по време на нейната работа.

Определяне на минималната тяга на комина за номинална топлинна мощност [Pa]:

Размерът на тягата на комина трябва да бъде:

- минимална тяга - $6 \pm 1\text{Pa}$;
- средно препоръчително газене - $12 \pm 2\text{Pa}$;
- максимална тяга - $15 \pm 2\text{Pa}$.

Общи новини

Основата за правилната и безопасна работа на печта е добре почистен и поддържан комин. Честотата на почистване и поддръжка зависи от неговата изолация и вида на използваната дървесина. Използването на неподправена дървесина със съдържание на влага над 20% или иглолистна дървесина води до риск от запалване на сажди в комина поради отлагането на дебел слой запалим креозот, който трябва да се отстранява редовно. Неотстранен слой креозот вътре в облицовката на комина разрушава уплътнението и също допринася за корозия. Компоненти на свободно стояща печка от чугун: горна плоча, долна плоча, задна стена, странични стени, лява и дясна решетка, рамка на врата, врата, изпускателен отвор, капак, крак, ограда, заден капак, страничен капак, дефлектор.

Работа на устройството

- Винаги следвайте инструкциите за експлоатация
- При първото запалване добавете само умерени количества дърва, за да проверите правилното функциониране на цялата инсталация. През следващите дни постепенно увеличавайте натоварването с дърва
- не използвайте уреда за изгаряне на боклук
- използвайте само препоръчаното гориво
- не използвайте, ако стъклото е счупено или напукано. Стъклото трябва да се смени, преди да се използва отново. Най-добре е да се свържете с продавача на устройството за целта. При смяна на стъклото е препоръчително да смените стъклото и уплътненията на вратата. Не затягайте винтовете твърде много, за да позволите на стъклото да се разшири.
- След по-дълъг период на престой, уверете се, че коминият канал, свързващата тръба и потоците на обработените газове в устройството са безпрепятствени

ТЕХНИЧЕСКИ ПАРАМЕТРИ

ВИЖ ТАБЕЛКА, ПЪЛНА ДОКУМЕНТАЦИЯ - WWW.KRATKI.COM.

ПРАВИЛА ЗА ПОДДРЪЖКА

Начинът на използване на камината и качеството на дървата, използвани за изгаряне, оказват значително влияние върху явленията, възникващи в камината. Следователно има нужда от периодична проверка и поддръжка на печта и свързаните с нея компоненти. Преди всеки отоплителен сезон, цялата пещ трябва да бъде инспектирана и почистена.

Преди всеки отоплителен сезон, цялата пещ трябва да бъде инспектирана и почистена. Обърнете специално внимание на състоянието на уплътненията и ги сменете, ако е необходимо. За да се ограничи отлагането на креозот, се препоръчва временно да се настрои камината на максимално горене при затворена врата. За почистване на комина трябва да се използват само устройства, предназначени за тази цел. Потребителят е длъжен да почисти комина в съответствие с действащите разпоредби. **ВНИМАНИЕ!** Топлоустойчивата боя не е устойчива на влага.

Отстраняване на пепелта

Редовното изпразване на съда за пепел предотвратява разливането на пепелта. Не позволявайте пепелта да докосва дъното на решетката (това предотвратява циркулацията на въздуха, необходим за горенето). Пепелта трябва да се изсипе в метален съд с плътен капак.

Почистване на стъклото

Стъклото се нагрява до високи температури и може да се почиства само когато печката е изключена. Не използвайте абразивни препарати за тази цел. Стъклото е изработено от специално стъкло, устойчиво на температури до 650°C при продължително горене. Вратата винаги трябва да се затваря с дръжката. Не палете огън твърде близо до стъклото. Не използвайте запалими течности, мазнини или други неподходящи препарати за улесняване на запалването. За безопасността на потребителя на вложката се препоръчва да отстранявате дръжката по време на употреба.

ВНИМАНИЕ! Абразивните повърхности на пантите на вратата и механизма за затваряне трябва да се смазват от време на време с графитна грес.

ГАРАНЦИОННИ УСЛОВИЯ

ОБХВАТ НА ГАРАНЦИЯТА:

Производителят гарантира ефективната работа на устройството в съответствие с техническите и експлоатационни условия, съдържащи се в тази гаранция. Използването на печта, начинът на свързване към инсталацията и условията на работа трябва да бъдат в съответствие с тези инструкции. Устройството трябва да се монтира от специалист с подходяща квалификация.

Гаранцията включва безплатен ремонт на устройството в рамките на 5 години от датата на закупуване. Искове по гаранцията възникват от датата на закупуване на уреда. Те обаче изтичат в последния ден от гаранционния срок за даден продукт.

Гаранцията не покрива:

- решетка и стъкло;
- дефекти в резултат на: механични сили, замърсяване, модификации, промени в дизайна, дейности, свързани с поддръжка и почистване на устройството, аварии, химически агенти, атмосферни фактори (обезцветяване и др.), неправилно съхранение, неоторизиран ремонт, транспорт чрез фирмена спедиция или поща, неправилна инсталация на устройството, неправилна работа на устройството.

В горните случаи гаранционните искове се отхвърлят.

Всички наши патрони не използват въглища като гориво.

Изгарянето на въглища във всеки случай анулира гаранцията на камината. При съобщаване на гаранционен дефект клиентът винаги е длъжен да подпише декларация, че не е използвал въглища или други забранени горива в нашата вложка.

При съмнение за използване на горепосочените горива, камината ще бъде подложена на експертиза за наличие на забранени вещества.

Ако анализът покаже използването им, клиентът губи всички гаранционни права и е длъжен да покрие всички разходи, свързани с рекламацията (включително разходите за експертиза).

Ако е разрешено друго гориво, информацията ще бъде включена в табелата с данни.

Правата на клиента се упражняват от:

- ремонт или безплатна подмяна на части, считани от производителя за дефектни;
- отстраняване на други дефекти по устройството;
- терминът „ремонт“ не включва дейности, предвидени в ръководството за потребителя (поддръжка, почистване), които потребителят е длъжен да извършва самостоятелно;
- рекламации, открити по време на гаранционния период, ще бъдат отстранени от производителя безплатно в рамките на 14 дни от датата на докладване, при условие че е предоставена правилно попълнена гаранционна карта заедно с дефектното оборудване или, ако липсва, доказателство за покупка с датата на продажба на рекламирания продукт.

Гаранционната карта е валидна, когато:

- попълнено е правилно, включва дата на продажба, печат и подпис;
- датата на покупка в гаранционната карта съвпада с датата на покупка в касовата бележка или копие на фактурата.

Допълнителна опция: автоматична система за подаване на въздух - ASDP

Саморегулиращ се термостат на базата на биметал осигурява автоматично регулиране на подаването на въздух към печта и по този начин регулира температурата на горене в свободно стоящата печ.

Преди запалване задайте ъгъла на отваряне на термостата, за да осигурите свободен въздушен поток към печта и отворете входовете за въздух във вратите и отпред на печката.

Препоръчително е първоначално да отворите термостата (експериментално) на 60%, тогава ще получим оптималната температура на горене при зареждане на товар от 3,5-4 кг дърва. След като запалите товара, затворете входовете за въздух във вратите и в предната част на печката. С повишаване на температурата на камината, термостатът започва да изпълнява функцията си, като

постепенно затваря и ограничава количеството въздух в горивната камера. След достигане на оптималната температура от 300oC, подаването на въздух ще бъде значително намалено, което се изразява в понижаване на температурата на пещта до достигане на минималната температура, необходима за поддържане на огъня. Когато температурата падне под 250oC, започва процесът на автоматично отваряне на въздухозаборника и отново започва по-интензивно горене. За да постигнете по-висока температура на горене, задайте по-голям ъгъл на отваряне на термостата преди изгаряне.

Благодарение на използването на термостат, ние можем да намалим количеството дърва за горене с 30%.

в сравнение с пещ, която не е оборудвана с автоматична система за управление на процеса на горене. В допълнение към спестяванията под формата на по-малък разход на дърва, това решение повишава комфорта при използване на камината, няма нужда от постоянно наблюдение и регулиране на подаването на въздух.

във вратата и на предната част на печката, за да поддържа горивния процес на подходящо ниво, термостатът ще го направи вместо нас.

РЕЗЕРВНИ ЧАСТИ

Ако след много години е необходимо да смените някои части, моля, свържете се с продавача или

-който и да е представител на нашата компания.

При поръчка на резервни части, моля, посочете данните от табелката, намираща се на гърба на гаранционната карта, която трябва да се съхранява и след изтичане на гаранцията.

Разполагайки с тези данни и нашата фабрична документация, продавачът ще може бързо да достави всички резервни части и да започне ремонт в рамките на своята компетентност.

ЗАБЕЛЕЖКА: Пукнатините, които могат да се появят върху вермикулитните плочи, са естествени за този вид материал и не влияят на неговата използваемост.

ЗАБЕЛЕЖКА: Изпускателните устройства не трябва да се използват в помещението, където е монтирана камината (съгласно полските разпоредби).

ПРОДУЦЕНТ

KRATKI.PL отхвърля всякаква отговорност за щети, произтичащи от всякакви модификации на устройството и всякакви модификации на оставащата инсталация от потребителя.

За да подобрява непрекъснато качеството на своите продукти, KRATKI.PL си запазва правото да променя устройствата без предизвестие.

OPMÆRKSOMHED! For at undgå risikoen for brand skal dette apparat installeres i overensstemmelse med de gældende standarder og tekniske regler, der henvises til i vejledningen. Installationen skal udføres af en professionel eller kvalificeret person. Apparatet er i overensstemmelse med EN 13240 (Rumopvarmere til fast brændsel).

Overhold altid de gældende regler på det sted, hvor enheden er installeret. Først skal du sikre dig, at skorstenskanalen er egnet.

Generel information

Enheden skal installeres i overensstemmelse med gældende bygge Lovgivningsstandarder.

Brændeovnen skal placeres i sikker afstand fra brandbare produkter.

Det kan være nødvendigt at beskytte væggen og materialer omkring brændeovnen. Enheden skal placeres på et solidt, ikke-brændbart underlag. Skorstenen skal være tæt, dens vægge skal være glatte, og inden tilslutning skal den renses for sod og eventuelle urenheder. Forbindelsen mellem skorstenen og apparatet skal være tæt og lavet af ikke-brændbare materialer, beskyttet mod oxidation (emaljeret eller stålskorstensor). Hvis skorstenen giver svagt træk, kan du overveje at lægge nye kanaler. Det er også vigtigt, at skorstenen ikke giver for meget træk, og i så fald bør der monteres en trækstabilisator i skorstenen. Et alternativ er også specielle skorstensafslutninger, der regulerer trækraften. Skorstenskanalen skal efterses af en skorstensfejermester, og eventuelle ændringer kan foretages af et autoriseret firma, således at kravene i PN-89/B-10425 er opfyldt.

Eksempler på tilslutning til en skorsten

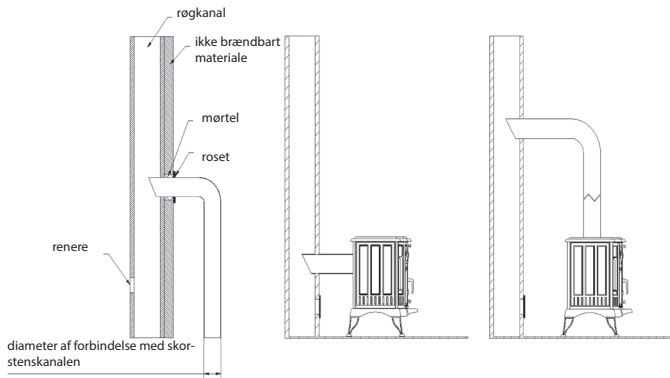

En fritstående brændeovn bør placeres på en ikke-brændbar overflade med tilstrækkelig bæreevne. I tilfælde af, at jorden ikke er tilpasset til at bære gedens vægt, bør der træffes passende foranstaltninger for at forbedre jordens bæreevne (f.eks. brug af plader, der spreder belastningen over en større overflade). En fritstående brændeovn skal tilsluttes en separat skorsten (udstødningskanal).

En fritstående brændeovn bruger luft til at fungere, så det er nødvendigt at sikre tilstrækkelig ventilation af rummet, hvor enheden er installeret. Ventilationssystemets indløbsriste skal beskyttes mod automatisk lukning.

Første tænding OBS!

- under den første tænding skal enheden køre ved lav hastighed,

hvilket skal gøre det muligt for delene at udvide sig normalt

- dørhåndtag og andre håndtag er varme, når ovnen er i gang

Skarp røg og en skarp lugt, der kommer fra rumvarmeren under den første belysning, giver ikke anledning til bekymring - dette fænomen skyldes, at malingen brænder af (polymerisation af malingen) på forskellige dele af enheden.

Før du tænder for første gang, skal du fjerne alle klistermærker eller udstyr fra askeskuffen eller brændkammeret. Ved den første afbrænding i ovnen skal minimumstemperaturen holdes og lågen åbnes lidt (ca. 1-2 cm), så tætningsmaterialet kan kombineres.

med lak. Alle materialer skal langsomt tilpasse sig den høje temperatur. Under de første par forbrændinger udsender hver brændeovn en ubehagelig lugt, der skyldes, at malingen brænder af. Denne lugt forsvinder efter kort tid. Luft altid ud, når der opstår lugt rummet, hvor brændeovnen er placeret.

Vigtig: Inden du tænder et stort bål, skal du tænde et lille to eller tre gange. Dette vil tillade ovnstrukturen at sætte sig ordentligt og malingen hærde. Fyld ikke pejsten helt med træ, den optimale mængde brændstof er en, der fylder forbrændingskammeret med cirka 1/3 af dets volumen. Inden du tilføjer brænde, skal du vente, indtil flammerne falder; tilsæt ikke brænde, når varmen er for høj.

BRÆNDSTOFVALG / Anbefalet brændsel

- Producenten anbefaler brug af brænde af hårdt træ som: bøg, avnbøg, eg, el, birk, ask osv. Brændet skal have en længde, der svarer til ristens bredde.

Kævlerner skal have en længde, der svarer til ristens bredde. De skal lægges vandret på risten.

Brug ikke for lange brændeknuder, og stabil dem ikke lodret, da de kan hindre sekundærluftstrømmen, og hvis de vælter, kan de beskadige komfurets komponenter, f.eks. glasset.

- Fugtindholdet i det træ, der bruges til at fyre med, må ikke overstige 20 %, hvilket svarer til træ, der har ligget i 2 år efter fældning og er blevet opbevaret under tag.

Brændstof, der ikke anbefales

Undgå at fyre med kævler eller træstykker med et fugtindhold på mere end 20 %, da det kan føre til, at de angivne tekniske parametre ikke opnås - reduceret varmeeffekt.

Det frarådes at fyre med nåletræskævler eller -stubbe, som får apparatet til at brænde intensivt og kræver hyppigere rengøring af apparatet og røgrøret. Uegnet brændsel påvirker også graden af tilsmudsning af glasset.

Forbudt brændsel

Følgende brændsler må ikke brændes i ovnen: mineraler (f.eks. kul), tropisk træ (f.eks. mahogni), kemiske produkter eller flydende stoffer som olie, alkohol, benzin, naftalin, laminerede plader, imprægnerede eller presede træstykker, der er bundet sammen med lim, affald. Hvis andre brændstoffer er tilladt, vil det fremgå af typeskiltet.

Komfurets mindsteafstand til ikke-brændbare materialer er 20 cm.

Se tabellen nedenfor for at se, hvor langt komfuret mindst skal være fra brændbare materialer.

Model	Tilbage	Sider	Glas	Håndtag
K9	80	80	200	Beskyttelseshandske
K8	60	60	150	
K6	60	60	150	
K7	60	60	150	
K5	80	80	200	
K10	120	150	150	

Generelt diagram af en fritstående komfur

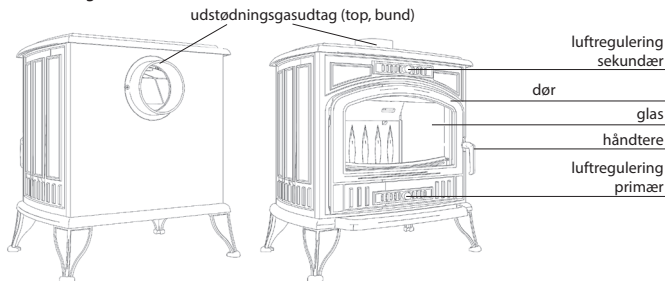

Sikkerhed

Under alle aktiviteter relateret til drift og vedligeholdelse af brændeovnen skal du huske, at dens støbejernselementer kan have høje temperaturer, derfor bør der anvendes beskyttelseshandsker. Når

du betjener og bruger ovnen, skal du følge reglerne, der sikrer grundlæggende sikkerhedsforhold:

- læs betjeningsvejledningen til pejseindsatsen og følg dens bestemmelser nøje;
- ovnen skal installeres og startes af en installatør med passende kvalifikationer;
- efterlad ikke noget, der er følsomt over for temperatur i nærheden af ovnglasset, sluk ikke ilden i ovnen med vand, betjen ikke ovnen med et revnet glas, og der må ikke være brændbare elementer i nærheden af ovnen;
- hold børn væk fra komfuret;
- overlade alle reparationer til en autoriseret installatør og brug reservedele fra ovnproducenten;
- enhver ændring af struktur, installationsregler eller brug er forbudt uden skriftligt samtykke fra producenten.

På grund af sikkerheden ved brug af ovnen anbefales det at fjerne håndtaget under dets drift.

Bestemmelse af mindste skorstenstræk for nominal termisk effekt [Pa]:

Størrelsen på skorstenstrækket skal være:

- minimum tryk - 6 ± 1 Pa;
- gennemsnitlig anbefalet dybgang - 12 ± 2 Pa;
- maksimal trykkraft - 15 ± 2 Pa.

Generelle nyheder

Grundlaget for korrekt og sikker drift af ovnen er en korrekt rengjort og vedligeholdt skorsten. Hypigheden af rengøring og vedligeholdelse afhænger af dens isolering og den anvendte træsort. Anvendelse af ukrydret træ med et fugtindhold på mere end 20 % eller nåletræ vil medføre risiko for sodbrand i skorstenen på grund af aflejring af et tykt lag brændbar creosot, som bør fjernes regelmæssigt. Et ikke-fjernet lag af creosot inde i skorstensforingen ødelægger tætningen og bidrager også til korrosion. Komponenter i en fritstående brændeovn lavet af støbejern: overplade, underplade, bagvæg, sidevægge, venstre og højre rist, dørkarm, dør, aftræksudtag, dæksel, ben, hegn, bagdæksel, sidedæksel, deflektor .

Betjening af enheden

- Følg altid betjeningsvejledningen
- Under den første opænding, tilføj kun moderate mængder træ for at kontrollere, om hele installationen fungerer korrekt. I løbet af de følgende dage øges træbelastningen gradvist
- Brug ikke enheden til at brænde affald

- brug kun anbefalet brændstof
- må ikke bruges, hvis glasset er knust eller revnet. Glasset skal udskiftes, før det bruges igen. Det er bedst at kontakte sælgeren af enheden til dette formål. Ved udskiftning af glasset anbefales det at udskifte glas og dørtætninger. Spænd ikke skruerne for meget for at lade glasset udvide sig.
- Efter længere tids nedetid skal du sikre dig, at skorstenskanalen, tilslutningsrøret og udstødningsgasstrømmene i apparatet er uhindret

TEKNISKE PARAMETRE

SE NAVNESKILT, FULD DOKUMENTATION - WWW.KRATKI.COM.

VEDLIGEHOLDELSEREGLER

Metoden til brug af pejsen og kvaliteten af det træ, der bruges til afbrænding, har en væsentlig indflydelse på de fænomener, der opstår inde i pejsen. Derfor er der behov for periodisk eftersyn og vedligeholdelse af ovnen og dens tilhørende komponenter. Før hver fyringssæson skal hele ovnen efterses og rengøres.

Før hver fyringssæson skal hele ovnen efterses og rengøres.

Vær særlig opmærksom på tætningernes tilstand og udskift dem om nødvendigt.

For at begrænse aflejringen af creosot anbefales det midlertidigt at indstille pejsen til maksimal

forbrænding med lukket låge.

Kun apparater beregnet til dette formål bør bruges til at rense skorstenen.

Brugeren er forpligtet til at rengøre skorstenen i henhold til gældende forskrifter.

OPMÆRKSOMHED! Varmebestandig maling er ikke modstandsdygtig over for fugt.

Askefjernelse

Regelmæssig tømming af askebeholderen forhindrer aske i at spilde ud. Lad ikke asken røre ved bunden af risten (dette forhindrer den luftcirkulation, der er nødvendig til forbrænding). Asken skal hældes i en metalbeholder med et tæt låg.

Rengøring af glasset

Glasset varmer op til høje temperaturer og kan kun rengøres, når ovnen er slukket. Brug ikke slibemidler til dette formål. Glasset er lavet af specialglas, der er modstandsdygtigt over for temperaturer op til 650°C under kontinuerlig forbrænding. Døren skal altid lukkes med håndtaget. Tænd ikke bål for tæt på glasset. Brug ikke brændbare væsker, fedt eller andre upassende præparater for at lette antændelse. Af hensyn til indsatsbrugerens sikkerhed anbefales det at fjerne håndtaget under brug.

OPMÆRKSOMHED! De slibende overflader på dørhængslerne og lukkemekanismen bør lejlighedsvis smøres med grafitfedt.

GARANTIBETINGELSER

GARANTIOMFANG:

Producenten sikrer en effektiv drift af enheden i overensstemmelse med de tekniske og driftsmæssige betingelser indeholdt i denne garanti. Brugen af ovnen, tilslutningsmetoden til installationen og driftsbetingelserne skal være i overensstemmelse med denne vejledning. Enheden bør installeres af en specialist med passende kvalifikationer. Garantien inkluderer gratis reparation af enheden inden for 5 år fra købsdatoen. Krav under garantien opstår fra datoen for køb af enheden. De udløber dog den sidste dag i garantiperioden for et givent produkt.

Garantien dækker ikke:

- rist og glas;
 - defekter som følge af: mekaniske kræfter, forurening, ændringer, designændringer, aktiviteter i forbindelse med vedligeholdelse og rengøring af enheden, ulykker, kemiske agenser, atmosfæriske faktorer (misfarvning osv.), forkert opbevaring, uautoriserede reparationer, transport via virksomhedens spedition eller posthus, forkert installation af apparatet, forkert betjening af apparatet.
- I ovenstående tilfælde afvises garantikrav.

Alle vores patroner bruger ikke kul som brændstof.

Afbrænding af kul bortfalder under alle omstændigheder garantien på pejsen. Ved anmeldelse af en mangel under garantien er kunden altid forpligtet til at underskrive en erklæring om, at han ikke har brugt kul eller andre forbudte brændsler i vores indsats.

Hvis der er mistanke om brug af ovennævnte brændsler, vil pejsen være underlagt en ekspertudtalelse, der undersøger tilstedeværelsen af forbudte stoffer.

Hvis analysen viser deres brug, mister kunden alle garantirettigheder og er forpligtet til at dække alle omkostninger i forbindelse med reklamationen (inklusive omkostninger til ekspertise).

Hvis andet brændstof er tilladt, vil oplysningerne være inkluderet på mærkepladen.

Kundens rettigheder udøves af:

- reparation eller gratis udskiftning af dele, som producenten anser for defekte;
- fjernelse af andre defekter i enheden;
- udtrykket „reparation“ omfatter ikke aktiviteter, der er fastsat i brugervejledningen (vedligeholdelse, rengøring), som brugeren er forpligtet til at udføre på egen hånd;
- reklamationer, der afsløres i garantiperioden, vil blive fjernet af producenten gratis inden for 14 dage fra rapporteringsdatoen, forudsat at der leveres et korrekt udfyldt garantikort sammen med det defekte udstyr, eller hvis det mangler, købsbevis med dato for salg af det indklagede produkt.

Garantikortet er gyldigt, når:

- den er udfyldt korrekt, inkluderer salgsdato, stempel og underskrift;
- købsdatoen på garantikortet stemmer overens med købsdatoen på kvitteringen eller fakturakopi.

Ekstra mulighed: automatisk luftforsyningsystem - ASDP

En selvregulerende termostat baseret på bimetal sikrer automatisk regulering af lufttilførslen til ovnen, og regulerer dermed forbrændingstemperaturen i den fritstående ovn.

Inden optænding skal termostatsens åbningsvinkel indstilles for at sikre fri luftstrøm til ovnen og åbne luftindtag i lågerne og på forsiden af ovnen.

Det anbefales i første omgang at åbne termostaten (eksperimentelt) ved 60%, så opnår vi den optimale forbrændingstemperatur ved læsning af en last på 3,5-4 kg træ. Efter optænding af lasten lukkes luftindtagene i lågerne og på forsiden af brændeovnen. Når temperaturen på pejsen stiger, begynder termostaten at udføre sin funktion, gradvist at lukke og begrænse mængden af luft i forbrændingskammeret. Efter at have nået den optimale temperatur på 300oC, vil lufttilførslen blive væsentligt reduceret, hvilket udmønter sig i en sænkning af ovntemperaturen, indtil den minimumstemperatur, der kræves for at opretholde ilden, er opnået. Når temperaturen falder til under 250oC, begynder processen med automatisk åbning af luftindtaget, og mere intens forbrænding begynder igen. For at opnå en højere forbrændingstemperatur skal du indstille en større åbningsvinkel på termostaten før brænding. Takket være brugen af en termostat kan vi reducere mængden af træ, der skal bruges til afbrænding med 30%.

sammenlignet med en ovn, der ikke er udstyret med et automatisk forbrændingsprocesstyringsystem. Ud over besparelser i form af lavere brændeforbrug øger denne løsning komforten ved at bruge pejsen, der er ingen grund til konstant at overvåge og regulere lufttilførslen.

i døren og på forsiden af brændeovnen, for at holde forbrændingsprocessen på det passende niveau, vil termostaten gøre det for os.

RESERVEDELE

Hvis det efter mange år er nødvendigt at udskifte nogle dele, bedes du kontakte sælgeren eller en repræsentant for vores virksomhed.

Ved bestilling af reservedele bedes du oplyse dataene fra typeskiltet på bagsiden af garantikortet, som skal opbevares, selv efter garantiens udløb.

Med disse data og vores fabriksdokumentation vil sælgeren hurtigt kunne levere alle reservedele og påbegynde reparationer inden for grænserne af hans kompetence.

BEMÆRK: Revner, der kan opstå på vermiculitplader, er naturlige for denne type materiale og påvirker ikke dets anvendelighed.

BEMÆRK: Udsugningsanordninger må ikke anvendes i det rum, hvor brændeovnen er installeret (ifølge polske regler).

PRODUCENT

KRATKI.PL fralægger sig ethvert ansvar for skader som følge af enhver modifikation af enheden og enhver modifikation af den resterende installation af brugeren.

For konstant at forbedre kvaliteten af sine produkter forbeholder KRATKI.PL sig retten til at ændre enheder uden forudgående varsel.

AIRD! Chun an baol dóiteáin a chosc, ní mór an fearas seo a shuiteáil de réir na gcaighdeán is infheidhme agus na rialacha teicniúla dá dtagraítear sna treoracha. Ní mór do dhuine gairmiúil nó duine cáilithe é a shuiteáil. Comhlíonann an gléas an caighdeán EN 13240 (Téitheoirí spáis breosla soladach).

Cloí i gcónaí leis na rialacháin atá i bhfeidhm san áit ina bhfuil an gléas suiteáilte. Ar dtús, déan cinnte go bhfuil an múchán simléir oiriúnach.

Eolas ginearálta

Ní mór an gléas a shuiteáil de réir na gcaighdeán dlí tógála is infheidhme.

Ní mór an sorn a chur ar achar sábháilte ó aon táirgí inadhainte.

D'fhéadfadh go mbeadh sé riachtanach an balla agus na hábhair atá thart ar an sorn a chosaint. Ní mór an gléas a chur ar bhonn soladach, neamh-inadhainte. Caithfidh an simléar a bheith daingean, ba chóir go mbeadh a bhallaí réidh, agus roimh an nasc ba chóir é a ghlanadh ó súiche agus aon neamh-ionachtaí. Caithfidh an nasc idir an simléar agus an gléas a bheith daingean agus déanta as ábhair neamh-inadhainte, cosanta i gcoinne ocsaídiúcháin (piopa simléir cruán nó cruach). Má tháirgeann an simléar dréacht lag, smaoinigh ar dhuchtanna nua a leagan. Tá sé tábhachtach freisin nach dtáirgeann an simléar dréacht-iomarcach, agus sa chás sin ba chóir dréacht-cobhsaitheoir a shuiteáil sa simléar. Rogha eile is ea foircinn simléir speisialta a rialaíonn an dréachtfhórsa. Ba cheart do mháistir-scuiméir an múchán simléir a iniúchadh, agus féadfaidh cuideachta údaraithe aon mhodhnuithe a dhéanamh chun na ceanglais atá i PN-89/B-10425 a chomhlíonadh.

Samplaí de nascadh le simléir

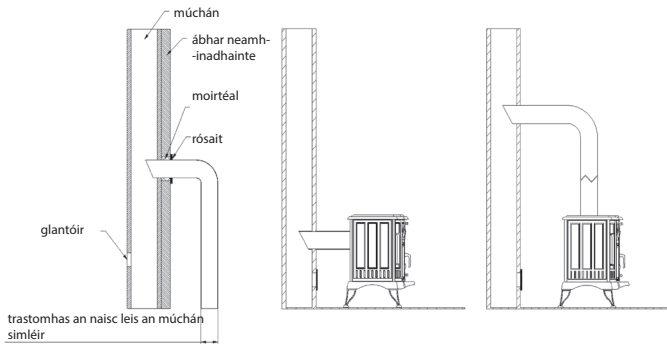

Ba cheart sorn neamhspleách a chur ar dhromchla neamh-inadhainte a bhfuil toilleadh ualachiompartha leordhóthanach aige.

I gcás nach bhfuil an talamh curtha in oiriúint chun meáchan an ghabhair a sheasamh, ba cheart bearta iomchuí a ghlacadh chun cumas ualachiompartha na talún a fheabhsú (m.sh. plátaí a úsáid a leathnaíonn an t-ualach thar dhromchla níos mó). Ba chóir sorn neamhspleách a nascadh le simléar ar leith (ducht gáis sceite).

Úsáideann sorn saorsheasaimh aer chun oibriú, agus mar sin is gá aeráil leordhóthanach a chinntiú sa seomra ina bhfuil an gléas suiteáilte. Ba cheart greillín inlet an chórais aerála a chosaint ar dhúnadh uathoibriúch.

An chéad soilsiú aire!

- le linn an chéad adhainte, ba cheart don fheiste oibriú ar luas mall,

is é sin le cur ar chumas na gcodanna leathnú de ghnáth

- bíonn doorknobs agus lámha eile te nuair a bhíonn an sorn ag feidhmiú

Ní cúis inní iad deatach aigéadach agus boladh géar ón téitheoir spáis le linn an chéad soilsithe

- is é an feiniméan seo is cúis leis an bpéinte a dhó (polaiméiriú an phéinte) ar chodanna éagsúla den fheiste.

Sula soilsiú den chéad uair, bain na greamáin nó an treamh go léir as an bpanna fuinseoige nó as an mbosca dóiteáin. Le linn an chéad dhó sa sorn, coinneigh an teocht íosta agus oscail an doras beagán (thart ar 1-2 cm) chun ligean don ábhar ina saothraítear rónta a chur le chéile.

le vearnais. Ní mór do gach ábhar a oiriúnú go mall leis an teocht ard. Le linn an chéad chúpla dóna, scaoileann gach sorn boladh mí-thaitneamhach de bharr an phéint a lasadh. Beidh an boladh imithe tar éis tamaill ghearr. Aeráil i gcónaí nuair a tharlaíonn boladh

an seomra ina bhfuil an sorn suite.

Tábhachtach : Sula las tú tine mhór, las ceann beag dhá nó trí huaire. Ligfidh sé seo don struchtúr áith socrú i gceart agus an phéint a chruasú. Ná líon an teallach go hiomlán le hadhmad, is é an méid is fearr breosla ná ceann a líonfaidh an seomra dócháin thart ar 1/3 dá thoir. Sula gcuirtear adhmad, fan go dtí go dtagann na lasracha isteach; ná cuir adhmad nuair a bhíonn an teas ró-ard.

ROGHNÚ BREOSLA / Breosla molta

- molann an monaróir logaí de chrainn dhuillsilteacha a úsáid mar: feá, hornbeam, dair, fearnóg, beith, fuinseog, etc.

Ba chóir go mbeadh fad an loga cosúil le leithead an ghráta. Ba chóir iad a chur go cothrománach ar an ngrata. Níor cheart logaí atá ró-fhada a úsáid agus níor cheart iad a chur go hingearach mar go bhféadfadh siad cur isteach a dhéanamh

d'fhéadfadh go ndéanfaí damáiste d'eilimintí na sorn, m.sh.

- níor chóir go mbeadh taise an adhmaid a úsáidtear chun an gléas a dhóiteáil níos mó ná 20%, rud a fhreagraíonn dó

adhmad seasoned 2 bhliain tar éis leagan, a stóráiltear faoi dhion.

Ní mholtar breosla

Ba cheart logaí nó logaí le taise os cionn 20% a sheachaint nuair a bhíonn an gléas á lámhaigh, toisc go bhféadfadh sé seo a bheith mar thoradh ar mhainneachtain na paraiméadair theicniúla dearbhaithe a bhaint amach - cumhacht teirmeach laghdaithe.

Ní mholtar logaí de chrainn bhuaircíneacha agus crainn a bhfuil roisín orthu a úsáid chun an gléas a théamh

a chur faoi deara go n-éireoidh an gléas go mór toiteach agus go dteastaíonn glanadh níos minice ar an bhfeiste

múchán simléir. Bíonn tionchar ag an mbreosla mícheart freisin ar an méid salachar ar na fuinneoga.

Breosla toirmisce

Ní féidir iad seo a leanas a dhó sna téitheoirí: mianraí (m.sh. gual, adhmad trópaiceach (m.sh. mahagaine), táirgí ceimiceacha nó substaintí leachtacha amhail ola, alcól, gásailín, naftailéin, cláir lannaithe, píosaí adhmaid líonta nó brúite agus iad ceangailte le gliú, truflais . Má chheadaítear breosla eile, cuir fear eolas ar an ainmchlár.

Léaráid ghinearálta de sorn saorsheasaimh

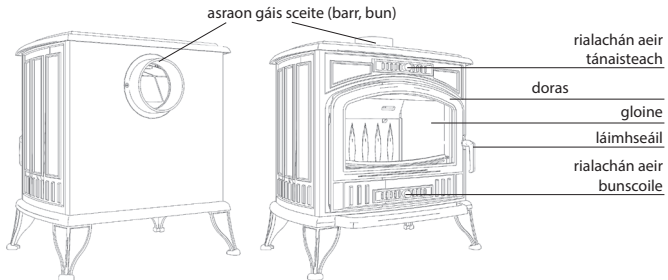

Slándáil

Le linn na ngníomhaíochtaí go léir a bhaineann le hoibriú agus cothabháil an sorn, cuimhnigh go bhféadfadh teocht ard a bheith ag a chuid eilimintí iarann teilgthe, dá bhrí sin ba chóir lámhainní cosanta a úsáid. Agus an foirnéis á oibriú agus á úsáid agat, lean na rialacha a áirithíonn bunchoinníollacha sábháilteachta:

- léigh na treoracha oibriúcháin don chur isteach teallach agus lean a fhorálacha go docht;
- ba chóir an foirnéis a shuiteáil agus a thosú ag suiteáil le cáilíochtaí cuí;
- ná fág aon rud íogair don teocht in aice leis an gghloine foirnéise, ná múch an tine sa foirnéis le huisce, ná oibrigh an sorn le gloine scáinte, agus ní mór go mbeadh aon eilimintí inadhaite in aice leis an sorn;
- coinnigh leanaí ar shiúl ón sorn;
- gach deisiúchán a chur ar iontaoibh suiteálaí ceadúnaithe agus páirteanna breise a úsáid ó mhonaróir na foirnéise;
- tá cosc ar aon athruithe ar an struchtúr, ar na rialacha suiteála nó ar an úsáid gan toiliú i scríbhinn ón monaróir.

Mar gheall ar shábháilteacht an sorn a úsáid, moltar an lámhseáil a bhaint le linn a oibriú.

Cinneadh an dréacht íosta simléir le haghaidh cumhacht teirmeach ainmniúil [Pa]:

Ba chóir go mbeadh méid an dréacht simléir:

- íosmhéid sá - 6 ± 1 Pa;
- meán, dréacht molta - 12 ± 2 Pa;
- sá uasta - 15 ± 2 Pa.

Nuacht ghinearálta

Is é an bunús le haghaidh oibriú cuí agus sábháilte na foirnéise ná simléir a ghlanadh agus a chothabháil i gceart. Braitheann minicíocht glanadh agus cothabhála ar a insliú agus ar an gcineál adhmaid a úsáidtear. Ag baint úsáide as adhmaid neamhshéasúrtha le cion taise de níos mó ná 20% nó adhmaid buaircineach beidh an baol tine súiche sa simléir mar gheall ar sil ciseal tiubh de creosote inadhaite, ba chóir a bhaint go rialta. Scríosann ciseal neamhbhainte de chreasóid taobh istigh den línear simléir an séala agus cuireann sé le creimeadh freisin. Comhpháirteanna sorn saorsheasaimh déanta as iarann teilgthe: pláta uachtarach, pláta íochtair, balla cúil, ballaí taobh, gráta clé agus ar dheis, fráma dorais, doras, asraon sceite, clúdach, cos, fál, clúdach cúil, clúdach taobh, sraonaire .

Oibriú gléas

- Lean na treoracha oibriúcháin i gcónaí
- Le linn an chéad soilsíú, cuir ach méideanna measartha adhmaid chun oibriú ceart na suiteála ar fad a sheiceáil. Thar na laethanta seo a leanas, méadú de réir a chéile ar an ualach adhmaid
- ná húsáid an gléas chun trufalais dhó

- ná húsáid ach breosla molta
- ná húsáid má tá an ghloine briste nó scáinte. Ní mór an ghloine a athsholáthar sula n-úsáidfeair arís é. Is fearr teagmháil a dhéanamh le díoltóir an fheiste chun na críche seo. Agus an ghloine á athsholáthar, moltar na róntha gloine agus dorais a athsholáthar. Ná déan na scríúna níos doichte chun ligean don ghloine leathnú.
- Tar éis tréimhse downtime níos faide, déan cinnte go bhfuil an múchán simléir, an píopa ceangail agus an sreabhadh gáis sceite sa fheiste gan bhac

PARAIMÉADAIR THEICNIÚLA

FÉACH AN T-AINMCHLÁR, AN DOICIMÉADÚ IOMLÁN - WWW.KRATKI.COM.

RIALACHA COTHABHÁLA

Tá tionchar suntasach ag modh úsáid an teallach agus cáilíocht an adhmaid a úsáidtear le haghaidh dó ar na feiniméin a tharlaíonn taobh istigh den teallach. Dá bhrí sin, tá gá le hiniúchadh tréimhsiúil agus cothabháil na foirnéise agus na comhpháirteanna gaolmhara. Roimh gach séasúr teasa, ba cheart an foirnéis iomlán a iniúchadh agus a ghlanadh.

Roimh gach séasúr teasa, ba cheart an foirnéis iomlán a iniúchadh agus a ghlanadh.

Tabhair aird ar leith ar riocht na róntha agus cuir in ionad iad má gá.

D'fhonn teorainn a chur le sil-leagan creosote, moltar an teallach a shocrú go sealadach chun dócháin uasta agus an doras dúnta.

Níor cheart ach feistí atá beartaithe chun na críche seo a úsáid chun an simléar a ghlanadh.

Tá sé de dhualgas ar an úsáideoir an simléar a ghlanadh de réir na rialachán is infheidhme.

AIRD! Níl péint teas-resistant resistant a taisce.

Fuinseog a bhaint

Má fholmhú an pan fuinseoige go rialta ní féidir fuinseog a dhoirteadh. Ná lig don luaith teagmháil a dhéanamh le bun an ghráta (coscann sé seo scaipeadh an aeir atá riachtanach le haghaidh dócháin). Ba chóir an luaithreach a dhoirteadh isteach i gcoimeádán miotail le clúdach daingean.

Glanadh an ghloine

Téiteann an ghloine suas le teocht ard agus ní féidir é a ghlanadh ach amháin nuair a bhíonn an sorn múchta. Ná húsáid gníomhairí scríobach chun na críche seo. Tá an ghloine déanta as gloine speisialta, resistant to teochtaí suas le 650 ° C le linn dó leanúnach. Ba chóir an doras a dhúnadh i gcónaí ag baint úsáide as an láimhseáil. Ná las tine ró-ghar don ghloine. Ná húsáid leachtanna inadhainte, saill nó ullmhóidí míchuí eile chun adhainte a éascú. Ar mhaithe le sábháilteacht an úsáideora isteach, moltar an láimhseáil a bhaint le linn úsáide.

AIRE! Ba cheart dromchlaí scríobacha na insí dorais agus an mheicníocht dúnta a lubricadh ó am go chéile le ramhar graifíte.

TÉARMAÍ BARÁNTA

SCÓIP BHARÁNTAS:

Cinntíonn an monaróir oibriú éifeachtach na feiste de réir na gcoinníollacha teicniúla agus oibriúchtúla atá sa bharántas seo. Ní mór úsáid na foirnéise, an modh nasctha leis an suiteáil agus na coinníollacha oibriúcháin de réir na dtreoracha seo. Ba chóir go mbeadh an gléas suiteáilte ag speisialtóir le cáilíochtaí cuí. Áirítear leis an bharántas deisiú saor in aisce ar an bhfeiste

laistigh de 5 bliana ó dháta an cheannaigh. Eascraíonn éilimh faoin bharántas ón dáta a ceannaíodh an fheiste. Mar sin féin, téann siad in éag ar an lá deiridh den tréimhse bharánta do tháirge áirithe.

Ní chlúdaíonn an bharántas:

- gráta agus gloine;
- lochtanna a eascraíonn as: fórsaí meicniúla, éilliú, modhnuithe, athruithe dearaidh, gníomhaíochtaí a bhaineann le cothabháil agus glanadh na feiste, tionóiscí, oibreáin cheimiceacha, fachtóirí atmaisféaracha (dídathú, etc.), stóráil míchuí, deisiúcháin neamhúdaraith, iompar tríd an gcuideachta ar aghaidh nó oifig an phoist, suiteáil mícheart na feiste, oibriú mícheart na feiste.

Sna cásanna thuas, déantar éilimh bharántas a dhiúltú.

Ní úsáideann ár gcuid cartúis go léir gual mar bhreosla.

Déanann gual a dhó in aon chás an bharántas ar an teallach a fhágáil ar lár. Nuair a thuiriscíonn sé locht faoin bharántas, tá sé de dhualgas ar an gcustaiméir i gcónaí dearbhú a shíniú nár úsáid sé gual nó breoslaí toirmisceithe eile inár n-ionsá.

Má tá amhras ann faoi úsáid na mbreoslaí thuasluaite, beidh an teallach faoi réir tuairim shaineolach a scrúdóidh láithreach substaintí toirmisceithe.

Má thaispeánann an anailís a n-úsáid, cailleann an custaiméir gach ceart bharántas agus tá sé de dhualgas air gach costas a bhaineann leis an ngearán a chlúdach (lena n-áirítear costais an tsaineolais).

Má cheadaítear breosla eile, cuirfear faisnéis ar an pláta rátála.

Feidhmíonn na nithe seo a leanas cearta an chliant:

- deisiú nó athsholáthar saor in aisce ar pháirteanna a mheasann an monaróir a bheith lochtach;
- fáil réidh le lochtanna eile sa fheiste;
- ní fholaíonn an téarma, "deisiú" gníomhaíochtaí dá bhforáiltear sa lámhleabhar úsáideora (cothabháil, glanadh), a bhfuil sé d'oibleagáid ar an úsáideoir a dhéanamh ina aonar;
- bainfear gearáin a nochtfar le linn na tréimhse bharánta ag an monaróir saor in aisce laistigh de 14 lá ó dháta an tuairiscithe, ar choinníoll go soláthrófar cárta baránta atá comhlánaithe i gceart mar aon leis an trealamh lochtach, nó má tá sé in easnamh, cruthúnas ceannaigh leis. dáta díola an táirge a ndearnadh gearán faoi.

Bíonn an cárta baránta bailí nuair:

- go bhfuil sé comhlánaithe i gceart, áirítear an dáta díola, an stampa agus an tsínithe;
- tá an dáta ceannaigh ar an gcárta bharánta ag teacht leis an dáta ceannaigh ar an admháil nó ar chóip an tsonrais.

Rogha breise: córas soláthair aeir uathoibríoch - ASDP

Cinntíonn teirmeastat féin-rialaithe bunaithe ar bimetal rialáil uathoibríoch an tsoláthair aeir chuig an bhfoirnéis, agus mar sin rialaíonn sé an teocht dócháin sa foirnéis neamhspleách.

Roimh an soilsíú, socraigh uillinn oscailt an teirmeastat chun sreabhadh aeir saor in aisce a chinntiú chuig an bhfoirnéis agus oscailt na hionraonta aer sna doirse agus ar thaobh tosaigh an sorn.

Moltar an teirmeastat a oscailt ar dtús (go turgnamhach) ag 60%, ansin gheobhaidh muid an teocht dócháin is fearr agus muid ag luchtú 3.5-4 kg d'adhmad. Tar éis an t-ualach a soilsíú, dún na hionraonta aer sna doirse agus os comhair an sorn. De réir mar a mhéadaíonn teocht an teallach, tosaíonn an teirmeastat a fheidhm a chomhlíonadh, ag dúnadh de réir a chéile agus ag teorannú an méid aeir sa seomra dócháin. Tar éis an teocht is fearr a bhaint amach de 300°C, laghdófar an soláthar aeir go suntasach, rud a aistríonn go laghdófar an teocht foirnéise go dtí go mbainfear amach an teocht íosta is gá chun an tine a chothabháil. Nuair a thiteann an teocht faoi bhun 250°C, tosaíonn an próiseas chun an t-iontógáil aeir a oscailt go huathoibríoch agus tosaíonn dócháin níos déine arís. D'fhonn teocht dócháin níos airde a bhaint amach, socraigh uillinn oscailt níos mó an teirmeastat roimh dhó.

A bhui le teirmeastat a úsáid, is féidir linn an méid adhmaid atá ag teastáil chun é a dhó a laghdú 30%. i gcomparáid le foirnéis nach bhfuil feistithe le córas rialaithe próisis dócháin uathoibríoch. Chomh maith le coigilteas i bhfoirm tomhaltas adhmaid níos ísle, méadaíonn an réiteach seo an chomphord úsáid a bhaint as an teallach, ní gá monatóireacht leanúnach agus rialáil a dhéanamh ar an soláthar aeir. sa doras agus ar thaobh tosaigh an sorn, chun an próiseas dócháin a choinneáil ar an leibhéal cuí, déanfaidh an teirmeastat dúinn é.

PÁIRTEANNA SPÁRTHA

Más rud é tar éis blianta fada go bhfuil sé riachtanach roinnt codanna a athsholáthar, déan teagmháil

leis an díoltóir nó le haon ionadaí dár gcuideachta.

Agus páirteanna breise á n-ordú agat, tabhair na sonraí ón ainmchlár atá suite ar chúl an chárta bharránta, ar chóir iad a choinneáil fiú tar éis don bharántas dul in éag.

Agus na sonraí seo agus ár gcáipéisíocht mhonarcha aige, beidh an díoltóir in ann na páirteanna breise go léir a sheachadadh go tapa agus tús a chur le deisiúcháin laistigh de theorainneacha a inniúlachta.

TABHAIR FAOI DEARA: Tá scoilteanna a d'fhéadfadh tarlú ar bhoird vermiculite nádúrtha don chineál seo ábhar agus ní chuireann siad isteach ar a inúsáidteacht.

TABHAIR FAOI DEARA: Níor cheart feistí sceite a úsáid sa seomra ina bhfuil an sorn suiteáilte (de réir rialacháin na Polainne).

Is é 20 cm an t-achar íosta idir an sorn agus ábhair neamh-inadhainte.

Tugtar an t-achar íosta idir an sorn agus ábhair inadhainte sa tábla thíos.

Múnla	Ar ais	Taobhanna	Gloine	Láimhseáil
K9	80	80	200	Glove cosanta
K8	60	60	150	
K6	60	60	150	
K7	60	60	150	
K5	80	80	200	
K10	120	150	150	

TÁIRGEOIR

Diúltaíonn KRATKI.PL gach dliteanas i leith damáiste a eascraíonn as aon mhodhnuithe ar an bhfeiste agus aon mhodhnuithe ar an suiteáil atá fágtha ag an úsáideoir.

D'fhonn cáilíocht a tháirgí a fheabhsú i gcónaí, forchoimeádann KRATKI.PL an ceart feistí a mhodhnú gan fógra a thabhairt roimh ré.

ATTENZJONI! Biex tevita r-riskju tan-nar, dan l-apparat għandu jiġi installat skont l-istandards applikabbli u r-regoli tekniċi msemmija fl-istruzzjonijiet. L-installazzjoni tagħha għandha ti-twettag minn persuna professjonali jew kwalifikata. L-apparat jikkonforma mal-istandard EN 13240 (Hitters tal-ispazju tal-fjuwil solidu).

Dejjem ikkonforma mar-regolamenti fis-sehħ fil-post fejn ikun installat l-apparat. L-ewwel, kun żgur li ċ-ċumnija taċ-ċumnija hija adattata.

Informazzjoni ġenerali

L-apparat għandu jiġi installat skont l-istandards applikabbli tal-liġi tal-kostruzzjoni.

Il-fuklar għandu jitqiegħed f'distanza sigura minn kwalunkwe prodott li jaqbad.

Jista' jkun meħtieġ li jiġu protetti l-hajt u l-materjali madwar il-stufi. L-apparat għandu jitqiegħed fuq bażi solida, li ma jaqbadx. Iċ-ċumnija għandha tkun issikkata, il-hitan tagħha għandhom ikunu lixxi, u qabel il-konnessjoni għandha titnaddaf min-nugrufun u kwalunkwe impurità. Il-konnessjoni bejn iċ-ċumnija u l-apparat għandha tkun ssikkata u magħmula minn materjali li ma jaqbdx, protetti kontra l-ossidazzjoni (pajp taċ-ċmieni bl-enamel jew tal-azzar). Jekk iċ-ċumnija tipproduċi abbozz dgħajfef, ikkunsidra li tpoġġi kanali ġodda. Huwa importanti wkoll li ċ-ċumnija ma tipproduċi abbozz eċċessiv, f'liema każ għandu jiġi installat stabilizzatur tal-abbozz fiċ-ċumnija. Alternattiva hija wkoll truf speċjali taċ-ċmieni li jirregolaw il-forza tal-abbozz. Iċ-ċumnija taċ-ċumnija għandha tiġi spezzjonata minn kaptan tal-knis taċ-ċmieni, u kwalunkwe modifika tista' ssir minn kumpanija awtorizzata sabiex ir-rekwiżiti li jinsabu f'PN-89/B-10425 jiġu sodisfatti.

Eżempji ta' konnessjoni ma' ċumnija

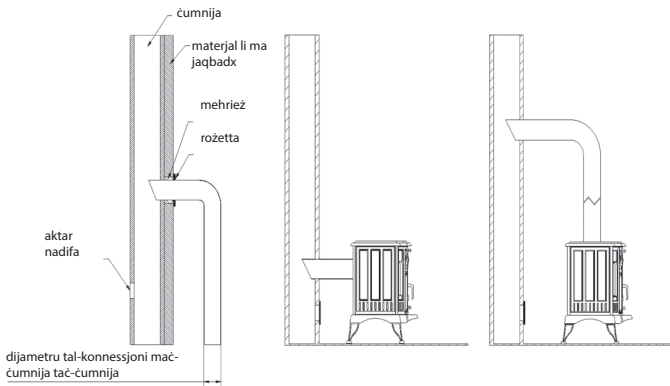

Stufi indipendenti għandu jitqiegħed fuq wiċċ li ma jaqbadx b'kapaċità adegwata li għorr it-tagħbija. Fil-każ tal-art mhux adattata biex ssostni l-piż tal-mogħża, għandhom jittiehdu miżuri xierqa biex tittejjeb il-kapaċità tal-art li tiflah it-tagħbija (eż. użu ta' pjanci li jxerdu t-tagħbija fuq wiċċ akbar). Stufi indipendenti għandu jkun imqabbad ma' ċumnija separata (kanal tal-gass tal-egzost).

Stufi indipendenti juża l-arja biex jaħdem, għalhekk huwa meħtieġ li tiġi żgurata ventilazzjoni adegwata tal-kamra fejn ikun installat l-apparat. Il-gradilja tad-dhul tas-sistema tal-ventilazzjoni għandhom ikunu protetti kontra l-għeluq awtomatiku.

L-ewwel dawl ATTEZZJONI!

- waqt l-ewwel tqabbid, l-apparat għandu jaħdem b'velocità baxxa,

li huwa li jippermetti lill-partijiet jespandu b'mod normali

- pumi tal-bibien u manki oħra huma sħan meta l-istufi jkun qed jaħdem

Duħħan acri u riħa pungenti li toħroġ mill-heater tal-ispazju matul l-ewwel dawl mhumieq kawża ta, thassib - dan il-fenomenu huwa kkawżat mill-hruq taż-żebgħa (polimerizzazzjoni taż-żebgħa) fuq diversi partijiet tal-apparat.

Qabel ma tixgħel għall-ewwel darba, neħhi l-istikers jew it-tagħmir kollu mill-irmied jew mill-kaxxa tan-nar. Matul l-ewwel hruq fil-fuklar, zomm it-temperatura minima u tiftaħ il-bieb ftit (madwar 1-2 cm) biex tippermetti li l-materjal tas-sigillar jingħaqad. Il-materjali kollha għandhom jadattaw bil-mod għat-temperatura għolja. Matul l-ewwel ftit hruq, kull stufi johroġ riħa spjaċevoli kkawżata mill-hruq taż-żebgħa. Din ir-riħa tisparixxi wara żmien qasir. Dejjem ivventila meta sseħħ ir-riħa il-kamra fejn tinsab il-stufi.

Importanti: Qabel ma tixgħel nar kbir, ixgħel wieħed żgħir darbtejn jew tliet darbiet. Dan se jippermetti li l-istruttura tal-kalkara toqghod sew u ż-żebgħa tibbies. M'għandekx timla kompletament il-nar bl-injam, l-aħjar ammont ta, fjuwil huwa wieħed li jimla l-kamra tal-kombustjoni b'madwar 1/3 tal-volum tiegħu. Qabel ma żzid l-injam, stenna sakemm il-fjammi jbattu; iżzidx l-injam meta s-shana tkun għolja wisq.

GHAŻLA TAL-KARBURANT / Fjuwil rakkomandat

- il-manifattur jirrakkomanda li tuża zkuk ta, sigar jwaqqgħu l-weraq bħal: fagu, karpin, ballut, aln, betula, irmied, eċċ. It-tul taz-zkuk għandu jkun simili għall-wisa, tal-gradilja. Għandhom jitqiegħdu orizzontalment fuq il-gradilja. Zkuk li huma twal wisq m'għandhomx jintużaw u m'għandhomx jitqiegħdu vertikament peress li jistgħu jikkawżaw interferenza fluss ta, arja sekondarja u l-qlib tagħhom jistgħu jagħmlu ħsara lill-elementi tal-fuklar, eż.

- l-umdità ta, l-injam użat biex jispara l-apparat m'għandux jaqbeż l-20%, li jikkorrispondi għal injam imħawwar 2 snin wara l-qtugħ, maħzun taht saqaf.

Karburant mhux rakkomandat

Zkuk jew zkuk b'umdità, l fuq minn 20% għandhom jiġu evitati meta tispara l-apparat, peress li dan jista' jirriżulta f'nuqqas li jintlaħqu l-parametri tekniċi ddikjarati - qawwa termali mnaqqsa.

Mhux rakkomandat li tuża zkuk ta' sigar tal-koniferi u sigar li jgħorru r-reżina biex issaħħan l-apparat.

tikkawża li l-apparat isir affumikat hafna u jeħtieġ tindif aktar frekwenti tal-apparat

ċumnija taċ-ċumnija. Il-fjuwil hażin jaffettwa wkoll il-grad ta, ħmieġ fuq it-twieġi.

Fjuwil projbit

Dawn li ġejjin ma jistgħux jinħarqu fil-ħiters: minerali (eż. faħam, injam tropikali (eż. kawba), prodotti kimiċi jew sustanzi likwidi bħal żejt, alkoħol, gażolina, naftalina, twavel laminati, biċċiet tal-injam mim-lijin jew ipressati marbuta bil-kolla, żibel. Jekk ikun permess fjuwil ieħor, l-informazzjoni titqiegħed fuq il-panċa tal-isem.

Id-distanza minima bejn il-stufi u materjali li ma jaqbdux hija ta, 40 ċm.

Id-distanza minima bejn il-fuklar u l-materjali li jaqbdus hija mogħtija fit-tabella hawn taht.

Mudell	Lura	Ġnub	Ħġieġ	Manku
K9	80	80	200	Ingwanta protettiva
K8	60	60	150	
K6	60	60	150	
K7	60	60	150	
K5	80	80	200	
K10	120	150	150	

Dijagramma ġenerali ta' stuġi free-standing

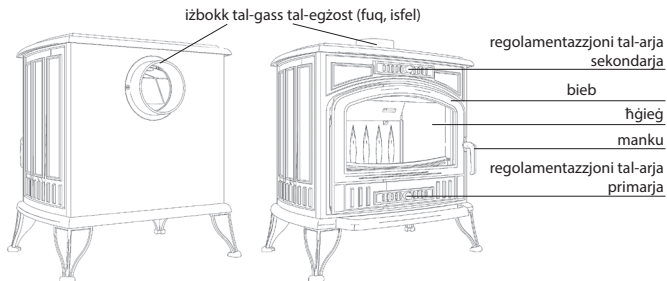

Sigurtà

Matul l-attivitajiet kollha relatati mat-tħaddim u l-manutenzjoni tal-stuġi, ftakar li l-elementi tal-hadid fondut tiegħu jista' jkollhom temperaturi għoljin, għalhekk għandhom jintużaw ingwanti protettivi. Meta topera u tuża l-forn, segwi r-regoli li jiżguraw kundizzjonijiet bażiċi ta' sikurezza:

- aqra l-istruzzjonijiet tat-tħaddim għall-inserzjoni tan-nar u segwi b'mod strett id-dispożizzjonijiet tiegħu;
- il-forn għandu jigi installat u jinbeda minn installatur bi kwalifiki xierqa;
- tħallix xi haġa sensitiva għat-temperatura hdejn il-hġieg tal-forn, itfi n-nar fil-forn bl-ilma, tħaddemx l-istufi b'hġieg imxaqqaq, u m'għandux ikun hemm elementi li jaqbd u hdejn il-fuklar;
- żomm it-tfal, il bogħod mill-fuklar;
- tafda t-tiswijiet kollha lil installatur liċenzjat u tuża spare parts mill-manifattur tal-forn;
- kwalunkwe tibdil fl-istruttura, ir-regoli tal-installazzjoni jew l-użu huma pprojbiti mingħajr il-kunsens bil-miktub tal-manifattur.

Minhabba s-sigurtà tal-użu tal-stuġi, huwa rakkomandat li tneħħi l-manku waqt it-tħaddim tiegħu.

Determinazzjoni tal-abbozz minimu taċ-ċmieni għall-qawwa termali nominali [Pa]:

Id-daqs tal-abbozz taċ-ċmieni għandu jkun:

- spinta minima - 6 ± 1 Pa;
- abbozz medju, rakkomandat - 12 ± 2 Pa;
- spinta massima - 15 ± 2 Pa.

Ahbarijiet ġenerali

Il-bażi għal tħaddim tajjeb u sikur tal-forn hija ċmieni mnaddfa u miżmuma sew. Il-frekwenza tat-tindif u l-manutenzjoni tiddependi fuq l-insulazzjoni tagħha u t-tip ta' injam użat. L-użu ta' injam mhux imħawwar b'kontenut ta' umdità ta' aktar minn 20% jew injam tal-koniferu jirriżulta f'riskju ta' nar tan-nugrufun fiċ-ċumnija minhabba d-depożizzjoni ta' saff oħxon ta' kreosot li jaqbad, li għandu jitneħħa regolament. Saff mhux imneħħi ta' kreosot ġewwa l-inforra taċ-ċumnija jeqred is-siġill u jikkontribwixxi wkoll għall-korrużjoni. Komponenti ta' stuġi indipendenti magħmul minn hadid fondut: pjanċa ta' fuq, pjanċa t'isfel, haġt ta' wara, hitan tal-ġnub, gradilja tax-xellug u tal-lemin, qafas tal-bieb, bieb, żbukk tal-egżost, kopertura, riġel, ċint, għata ta' wara, għata tal-ġenb, deflector.

Operazzjoni tal-apparat

- Dejjem segwi l-istruzzjonijiet tat-tħaddim
- Matul l-ewwel dawl, žid biss ammonti moderati ta' injam biex tiċċekkja l-operat tajjeb ta' l-installazzjoni kollha. Matul il-jiem ta' wara, žid gradwalment it-tagħbija tal-injam
- tużax l-apparat biex taħraq iż-żibel

- uża biss fjuwil rakkomandat
- tużax jekk il-ħġieg ikun miksur jew maqsum. Il-ħġieg għandu jiġi sostitwit qabel ma jerga' jintuża. Huwa aħjar li tikkuntattja lill-bejjiegh tal-apparat għal dan il-ghan. Meta tissostitwixxi l-ħġieg, huwa rakkomandat li tissostitwixxi l-ħġieg u s-siġilli tal-bibien. Tissikkax il-viti wisq biex tippermetti li l-ħġieg jespandi.
- Wara perjodu itwal ta' waqfien, kun żgur li ċ-ċumnija taċ-ċumnija, il-pajp ta' konnessjoni u l-flussi tal-gass tal-egżost fl-apparat ma jkunux ostakolati

PARAMETRI TEKNIĊI

ARA L-PJANĊA TAL-ISEM, ID-DOKUMENTAZZJONI SHIHA - WWW.KRATKI.COM.

REGOLI TA' MANUTENZJONI

Il-metodu tal-użu tan-nar u l-kwalità tal-injam użat għall-hruq għandhom impatt sinifikanti fuq il-fenomeni li jseħhu ġewwa n-nar. Għalhekk, hemm bżonn ta' spezzjoni perijodika u l-manutenzjoni tal-form u l-komponenti assoċjati tiegħu. Qabel kull staġun tat-tishin, il-forn kollu għandu jiġi spezzjonat u mnaddaf.

Qabel kull staġun tat-tishin, il-forn kollu għandu jiġi spezzjonat u mnaddaf.

Oqgħod attent hafna għall-kundizzjoni tas-siġilli u tibdilhom jekk meħtieġ.

Sabiex tiġi limitata d-depożizzjoni tal-creosote, huwa rakkomandat li temporanjament issettja n-nar għall-kombustjoni massima bil-bieb magħluq.

Apparat maħsub għal dan il-ghan biss għandu jintuża biex jitnaddaf iċ-ċumnija.

L-utent huwa obbligat li jnaddaf iċ-ċumnija skont ir-regolamenti applikabbli.

ATTENZJONI! Iż-żebgħa rezistenti għas-shana mhix rezistenti għall-umdiċa.

Tneħħija tal-irmied

It-tbattil tal-irmied regolarment jipprevjeni li l-irmied jinxtered. Thallix l-irmied imiss mal-qiegħ tal-gradilja (dan jipprevjeni ċ-ċirkolazzjoni ta' arja meħtieġa għall-kombustjoni). L-irmied għandu jiferrera f'kontenitur tal-metall b'għatu issikkat.

Tindif tal-ħġieg

Il-ħġieg jiſhon sa temperaturi għoljin u jista' jtnaddaf biss meta l-istufi jintefa. Tużax aġenti li joborxu għal dan il-ghan. Il-ħġieg huwa magħmul minn ħġieg speċjali, rezistenti għal temperaturi sa 650 ° C waqt hruq kontinwu. Il-bieb għandu dejjem jingħalaq bl-użu tal-manku. Tixgħelx nar qrib wisq tal-ħġieg. Tużax likwidi li jaqbd, xaħam jew preparazzjonijiet oħra mhux xierqa biex tiffaċilita t-tqabbid. Għas-sigurtà tal-utent tal-inserzjoni, huwa rakkomandat li tneħħi l-manku waqt l-użu.

ATTENZJONI! L-uċuħ li joborxu taċ-ċappetti tal-bibien u l-mekkanizmu tal-gheluq għandhom kultant jiġu llubrikati bil-grass tal-grafita.

TERMINI TA' GARANZIJA

AMBITU TAL-GARANZIJA:

Il-manifattur jiżgura t-thaddim effiċjenti tal-apparat skont il-kundizzjonijiet tekniċi u operattivi li jinsabu f'din il-garanzija. L-użu tal-forn, il-metodu ta' konnessjoni mal-installazzjoni u l-kundizzjonijiet operattivi għandhom ikunu skond dawn l-istruzzjonijiet. L-apparat għandu jiġi installat minn speċjalista bi kwalifiki xierqa. Il-garanzija tinkludi tiswija bla flus tal-apparat fi żmien 5 snin mid-data tax-xiri. It-talbiet taħt il-garanzija jinqalghu mid-data tax-xiri tal-apparat. Madankollu, jiskadu fl-aħħar jum tal-perjodu tal-garanzija għal prodott partikolari.

Il-garanzija ma tkoprix:

- gradilja u ħġieg;
- difetti li jirriżultaw minn: forzi mekkaniċi, kontaminazzjoni, modifiki, bidliet fid-disinn, attivitajiet relatati mal-manutenzjoni u t-tindif tal-apparat, incidenti, aġenti kimiċi, fatturi atmosferiċi (kultur, eċċ.), hażna mhux xierqa, tiswijiet mhux awtorizzati, trasport permezz tal-kunsinna tal-kumpanija jew uffičju tal-posta, installazzjoni hażina tal-apparat, thaddim hażin tal-apparat.
- Fil-każijiet ta' hawn fuq, it-talbiet ta' garanzija huma miċħuda.

L-iskrataċ kollha tagħna ma jużawx il-faħam bħala fjuwil.

Il-ħruq tal-faħam fi kwalunkwe każ iħassar il-garanzija fuq il-nar. Meta tirrapporta difett taht il-garanzija, il-klijent huwa dejjem obligat li jiffirma dikjarazzjoni li ma użax faħam jew fjuwils ipprojbti oħra fl-inserzjoni tagħna.

Jekk l-użu tal-fjuwils imsemmija hawn fuq ikun suspettat, il-nar ikun soġġett għal opinjoni esperta li teżamina l-preżenza ta ,sustanzi pprojbti.

Jekk l-analiżi turi l-użu tagħhom, il-klijent jitlef id-drittijiet kollha tal-garanzija u huwa obligat ikopri l-ispejjeż kollha relatati mal-ilment (inklużi l-ispejjeż tal-kompetenza).

Jekk ikun permess fjuwil ieħor, l-informazzjoni tiġi inkluża fuq il-panċa tal-klassifikazzjoni.

Id-drittijiet tal-klijent huma eżercitati minn:

- tiswija jew sostituzzjoni bla ħlas ta' partijiet meqjusa mill-manifattur bħala difettużi;
- tneħħija ta, difetti oħra fl-apparat;
- it-terminu „tiswija” ma jinkludix attivitajiet previsti fil-manwal tal-utent (manutenzjoni, tindif), li l-utent huwa obligat li jwettaq waħdu;
- l-ilmenti żvelati matul il-perjodu tal-garanzija jitneħħew mill-manifattur mingħajr ħlas fi żmien 14-il jum mid-data tar-rappurtar, sakemm tiġi pprovduta karta tal-garanzija mimlija kif suppost flimkien - mat-tagħmir difettuż, jew jekk tkun nieqsa, prova tax-xiri b' id-data tal-bejgħ tal-prodott ilmentat.

Il-karta tal-garanzija hija valida meta:

- tkun mimlija b'mod korrett, tinkludi d-data tal-bejgħ, it-timbru u l-firma;
- id-data tax-xiri fuq il-karta tal-garanzija taqbel mad-data tax-xiri fuq l-irċevuta jew kopja tal-fattura.

Għażla addizzjonali: sistema awtomatika tal-provvista tal-arja - ASDP

Termostat li jirregola lili nnifsu bbażat fuq il-bimetal jiżgura regolazzjoni awtomatika tal-provvista ta ,l-arja għall-forn, u b'hekk jirregola t-temperatura tal-kombustjoni fil-forn indipendenti.

Qabel ma tixgħel, issettja l-angolu tal-ftuħ tat-termostat biex tiżgura fluss ta ,arja hieles lejn il-forn u tiftaħ id-dahliet ta' l-arja fil-bibien u fuq quddiem tal-fuklar.

Huwa rakkomandat li inizjalment tiftaħ it-termostat (sperimentalment) f'60%, imbagħad niksbu t-temperatura ottimali tal-kombustjoni meta tagħbija tagħbija ta ,3.5-4 kg ta' injam. Wara li tixgħel it-tagħbija, aghlaq id-dahliet tal-arja fil-bibien u fuq quddiem tal-istufi. Hekk kif it-temperatura tan-nar tiżdied, it-termostat jibda jwettaq il-funzjoni tiegħu, jagħlaq gradwalment u jillimita l-ammont ta ,arja fil-kamra tal-kombustjoni. Wara li tilhaq l-aħjar temperatura ta ,300oC, il-provvista ta' l-arja tinaqqas b'mod sinifikanti, li jissarraf fi tnaqqis tat-temperatura tal-forn sakemm tintlaħaq it-temperatura minima meħtieġa biex jinżamm in-nar. Meta t-temperatura tinzel taht il-250oC, jibda l-proċess tal-ftuħ awtomatiku tad-dhul tal-arja u terġa, tibda kombustjoni aktar intensa. Sabiex tikseb temperatura ta ,kombustjoni oghla, issettja angolu tal-ftuħ akbar tat-termostat qabel ma tinħaraq.

Grazzi għall-użu ta ,termostat, nistgħu nnaqqsu l-ammont ta' injam meħtieġ għall-ħruq bi 30%. meta mqabbel ma ,forn mhux mgħammar b'sistema awtomatika ta' kontroll tal-proċess tal-kombustjoni. Minbarra l-iffrankar fil-forma ta ,konsum aktar baxx tal-injam, din is-soluzzjoni żżid il-kumdità tal-użu tan-nar, m'hemmx bżonn li kontinwament tissorvelja u tirregola l-provvista tal-arja. fil-bieb u fuq quddiem tal-stufi, biex jinżamm il-proċess ta ,kombustjoni fil-livell xieraq, it-termostat se jagħmel dan għalina.

SARE PARTS

Jekk wara ħafna snin ikun meħtieġ li tissostitwixxi xi partijiet, jekk jogħġbok ikkuntattja lill-bejjieġh jew kwalunkwe rappreżentant tal-kumpanija tagħna.

Keta tordna spare parts, jekk jogħġbok ipprovidi d-dejta mill-panċa tal-isem li tinsab fuq wara tal-karta tal-garanzija, li għandha tinżamm anke wara li tiskadi l-garanzija.

Wara li din id-dejta u d-dokumentazzjoni tal-fabbrika tagħna, il-bejjiegh ikun jista jwassal malajr l-
-ispare parts kollha u jibda t-tiswijiet fil-limiti tal-kompetenza tiegħu.

NOTA: Xquq li jistgħu jseħħu fuq bordijiet tal-vermikulit huma naturali għal dan it-tip ta, materjal u ma
jaffettwawx l-użabilità tiegħu.

NOTA: Apparat tal-egżost m'għandux jintuża fil-kamra fejn ikun installat il-fuklar (skond ir-regolamenti
Pollakki).

PRODUTTUR

KRATKI.PL jirrifjuta kull responsabbiltà għall-ħsara li tirriżulta minn kwalunkwe modifika fl-apparat u
kwalunkwe modifika għall-installazzjoni li fadal mill-utent.

Sabiex ittejjeb kontinwament il-kwalità tal-prodotti tagħha, KRATKI.PL tirrizerva d-dritt li timmodifika
l-apparat mingħajr avviz minn qabel.

MERK FØLGENDE! For å unngå brannfare, må dette apparatet installeres i samsvar med gjeldende standarder og tekniske regler som refereres til i instruksjonene. Installasjonen må utføres av en profesjonell eller kvalifisert person. Apparatet er i samsvar med EN 13240 (romvarmere for fast brensel).

Følg alltid gjeldende forskrifter på stedet der enheten er installert. Pass først på at skorsteinskanalen er egnet.

Generell informasjon

Enheden må installeres i samsvar med gjeldende byggelovsstandarder.

Ovnen må plasseres i trygg avstand fra brannfarlige produkter.

Det kan være nødvendig å beskytte veggen og materialene rundt ovnen. Enheten må plasseres på et solid, ikke-brennbart underlag. Skorsteinen må være tett, veggene skal være glatte, og før tilkobling skal den renses for sot og eventuelle urenheter. Forbindelsen mellom skorsteinen og apparatet må være tett og laget av ikke-brennbare materialer, beskyttet mot oksidasjon (emaljert eller stålpipeør). Hvis skorsteinen gir svakt trekk, bør du vurdere å legge nye kanaler. Det er også viktig at skorsteinen ikke gir for mye trekk, i så fall bør det monteres en trekkstabilisator i skorsteinen. Et alternativ er også spesielle skorsteinsavslutninger som regulerer trekkkraften. Skorsteinskanalen bør inspiseres av en mester skorsteinsfeier, og eventuelle modifikasjoner kan gjøres av et autorisert selskap slik at kravene i PN-89/B-10425 oppfylles.

Eksempler på tilkobling til skorstein

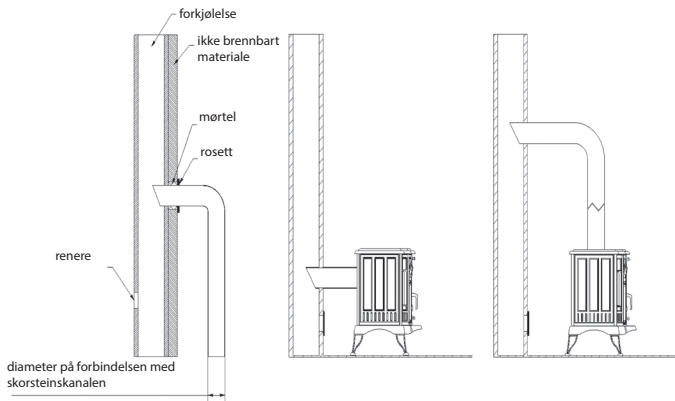

En frittstående ovn bør plasseres på en ikke-brennbar overflate med tilstrekkelig bæreevne. I tilfelle bakken ikke er tilpasset for å bære vekten av geiten, bør det iverksettes passende tiltak for å forbedre bakkens bæreevne (f.eks. bruk av plater som sprer belastningen over en større flate). En frittstående ovn bør kobles til egen skorstein (avgasskanal).

En frittstående komfyr bruker luft for å fungere, så det er nødvendig å sørge for tilstrekkelig ventilasjon av rommet der enheten er installert. Inntaksristene til ventilasjonssystemet bør beskyttes mot automatisk stenging.

Første tenning OBS!

- under den første tenningen skal enheten fungere med lav hastighet,

som skal gjøre det mulig for delene å utvide seg normalt

- dørhåndtak og andre håndtak er varme når ovnen er i drift

Skarp røyk og en skarp lukt som kommer fra romvarmeren under den første belysningen er ikke en grunn til bekymring - dette fenomenet er forårsaket av at malingen brenner av (polymerisering av malingen) på forskjellige deler av enheten.

Før opptenning for første gang, fjern alle klistremerker eller utstyr fra askebeholderen eller brannboksen. Ved første brenning i ovnen, hold minimumstemperaturen og åpne døren litt (ca. 1-2 cm) for å la tetningsmaterialet kombineres.

med lakk. Alle materialer må sakte tilpasse seg den høye temperaturen. Under de første brenningene avgir hver komfyr en ubehagelig lukt forårsaket av at malingen brenner av. Denne lukten vil forsvinne etter kort tid. Luft alltid ut når det oppstår lukt rommet der ovnen er plassert.

Viktig: Før du tenner et stort bål, tenn en liten to eller tre ganger. Dette vil tillate ovnsstrukturen å sette seg ordentlig og malingen stivne. Ikke fyll peisen helt med ved, den optimale mengden drivstoff er en som vil fylle forbrenningskammeret med omtrent 1/3 av volumet. Før du legger til ved, vent til flammene gir seg, ikke tilsett ved når varmen er for høy.

BRENSELVALG / Anbefalt brensel

- Produsenten anbefaler bruk av vedkubber av løvtre, f.eks. bok, avenbok, eik, or, bjørk, ask osv. Vedkubbene bør ha en lengde som tilsvarer ristens bredde.

Vedkubbene bør ha en lengde som tilsvarer bredden på risten. De bør legges horisontalt på risten. Lengden på vedkubbene bør være omtrent like lang som bredden på risten.

Komfyren bør være en komfyrtopp, eller vedkubbene bør stables horisontalt.

- Fuktighetsinnholdet i veden som brukes til å fyre opp ovnen, bør ikke overstige 20 %, noe som svarer

ved som har ligget i 2 år etter hogst og som er lagret under tak.

Brensel som ikke anbefales

Unngå å fyre med eller slagge med et fuktighetsinnhold på mer enn 20 %, da dette kan føre til at de oppgitte tekniske parametrene ikke oppnås - redusert varmeeffekt.

Det anbefales ikke å bruke barskog eller stubbved som brensel, da dette vil føre til at apparatet brenner intensivt.

Det anbefales ikke å bruke barrved eller urteaktig ved, som fører til at apparatet brenner intensivt og krever hyppigere rengjøring.

røykkanalen. Uegnet brensel påvirker også graden av tilsmussing av glasset.

Forbudt brensel

Følgende brensel kan ikke brennes i ovnen: mineraler (f.eks. kull, tropisk tre (f.eks. mahogni), kjemiske produkter eller flytende stoffer som olje, alkohol, bensin, naftalen, laminerte plater, impregnerte eller pressede trebiter som er bundet sammen med lim, søppel. Hvis annet brensel er tillatt, vil dette fremgå av typeskiltet.

Generelt diagram av en frittstående komfyr

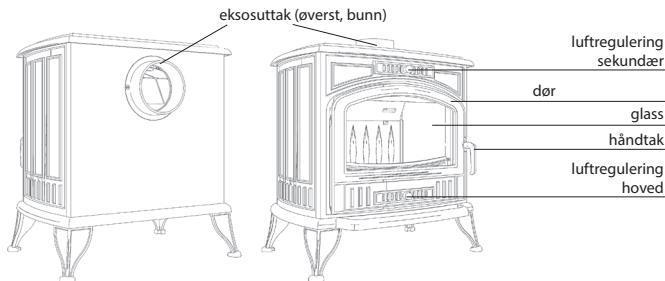

Sikkerhet

Under alle aktiviteter knyttet til drift og vedlikehold av ovnen, husk at støpejernselementene kan ha høye temperaturer, derfor bør vernehansker brukes. Når du bruker og bruker ovnen, følg reglene som sikrer grunnleggende sikkerhetsforhold:

- les bruksanvisningen for peisinnsettsen og følg dens bestemmelser nøye;
 - ovnen skal installeres og startes av en installatør med passende kvalifikasjoner;
 - ikke la noe som er følsomt for temperatur i nærheten av ovnglasset, ikke slukk brannen i ovnen med vann, ikke bruk ovnen med et sprukket glass, og det må ikke være brennbare elementer i nærheten av ovnen;
 - hold barn unna komfyren;
 - overlate alle reparasjoner til en autorisert installatør og bruke reservedeler fra ovnsprodusenten;
 - endringer i struktur, installasjonsregler eller bruk er forbudt uten skriftlig samtykke fra produsenten.
- På grunn av sikkerheten ved bruk av ovnen, anbefales det å fjerne håndtaket under bruk.

Bestemmelse av minimum skorsteinstrekk for nominell termisk effekt [Pa]:

Størrelsen på skorsteinstrekket skal være:

- minimum skyvekraft - 6 ± 1 Pa;
- gjennomsnittlig, anbefalt trekk - 12 ± 2 Pa;
- maksimal skyvekraft - 15 ± 2 Pa.

Generelle nyheter

Grunnlaget for riktig og sikker drift av ovnen er en skikkelig rengjort og vedlikeholdt skorstein. Hyppigheten av rengjøring og vedlikehold avhenger av isolasjonen og typen tre som brukes. Bruk av ukrydret ved med fuktinnhold over 20 % eller bartre vil gi fare for sotbrann i skorsteinen på grunn av avsetning av et tykt lag brennbar kreosot, som bør fjernes regelmessig. Et ikke-fjernet lag med kreosot inne i skorsteinsforingen ødelegger tetningen og bidrar også til korrosjon. Komponenter til en frittstående ovn laget av støpejern: øvre plate, underplate, bakvegg, sidevegger, venstre og høyre rist, dørkarm, dør, avtrekksuttak, deksel, ben, gjerde, bakdeksel, sidedeksel, deflektor.

Drift av enheten

- Følg alltid bruksanvisningen
- Under den første opptenningen, tilsett kun moderate mengder ved for å kontrollere at hele installasjonen fungerer som den skal. Øk vedbelastningen gradvis i løpet av de påfølgende dagene
- ikke bruk enheten til å brenne søppel
- bruk kun anbefalt drivstoff
- ikke bruk hvis glasset er knust eller sprukket. Glasset må skiftes før det brukes igjen. Det er best å kontakte selgeren av enheten for dette formålet. Ved utskifting av glass anbefales det å skifte ut glass

og dørpakninger. Ikke stram skruene for mye for å la glasset utvide seg.
- Etter en lengre periode med nedetid, sørg for at skorsteinsrøret, koblingsrøret og avgasstrømmene i apparatet er uhindret

TEKNISKE PARAMETERE

SE NAVNESKILT, FULL DOKUMENTASJON - WWW.KRATKI.COM.

VEDLIKEHOLDSREGLER

Metoden for bruk av peisen og kvaliteten på veden som brukes til brenning har en betydelig innvirkning på fenomenene som oppstår inne i peisen. Derfor er det behov for periodisk kontroll og vedlikehold av ovnen og tilhørende komponenter. Før hver fyringssesong bør hele ovnen inspiseres og rengjøres.

Før hver fyringssesong bør hele ovnen inspiseres og rengjøres.

Vær spesielt oppmerksom på tilstanden til tetningene og skift dem ut om nødvendig.

For å begrense avsetningen av kreosot anbefales det å midlertidig sette peisen på maksimal forbrenning med lukket dør.

Kun utstyr beregnet for dette formålet skal brukes til å rengjøre skorsteinen.

Bruker plikter å rengjøre skorsteinen i henhold til gjeldende forskrifter.

MERK FØLGENDE! Varmebestandig maling er ikke motstandsdyktig mot fuktighet.

Askefjerning

Regelmessig tømming av askebeholderen forhindrer at aske renner ut. Ikke la asken berøre bunnen av risten (dette forhindrer sirkulasjon av luft som er nødvendig for forbrenning). Asken skal helles i en metallbeholder med tett lokk.

Rengjøring av glasset

Glasset varmes opp til høye temperaturer og kan kun rengjøres når ovnen er slått av. Ikke bruk skuremidler til dette formålet. Glasset er laget av spesialglass, motstandsdyktig mot temperaturer opp til 650°C under kontinuerlig brenning. Døren skal alltid lukkes med håndtaket. Ikke tenn bål for nært glasset. Ikke bruk brennbare væsker, fett eller andre upassende preparater for å lette antennelse. Av hensyn til innsatsbrukerens sikkerhet anbefales det å fjerne håndtaket under bruk.

MERK FØLGENDE! De slitende overflatene på dørhengslene og lukkemekanismen bør av og til smøres med grafittfett.

GARANTIVILKÅR

GARANTIOMFANG:

Produsenten sikrer effektiv drift av enheten i samsvar med de tekniske og driftsmessige betingelsene i denne garantien. Bruken av ovnen, metoden for tilkobling til installasjonen og driftsforholdene må være i samsvar med disse instruksjonene. Enheten bør installeres av en spesialist med passende kvalifikasjoner. Garantien inkluderer gratis reparasjon av enheten innen 5 år fra kjøpsdato. Krav under garantien oppstår fra kjøpsdatoen for enheten. De utløper imidlertid den siste dagen i garantiperioden for et gitt produkt.

Garantien dekker ikke:

- rist og glass;
- defekter som følge av: mekaniske krefter, forurensning, modifikasjoner, designendringer, aktiviteter knyttet til vedlikehold og rengjøring av enheten, ulykker, kjemiske midler, atmosfæriske faktorer (misfarging, etc.), feil lagring, uautoriserte reparasjoner, transport via selskapets forsendelse eller postkontor, feil installasjon av enheten, feil drift av enheten.

I de ovennevnte tilfellene avvises garantikrav.

Alle våre patroner bruker ikke kull som drivstoff.

Å brenne kull opphever uansett garantien på peisen. Ved melding om en mangel under garantien plikter kunden alltid å signere en erklæring om at han ikke har brukt kull eller annet forbudt drivstoff i innsatsen vår.

Ved mistanke om bruk av de ovennevnte brenselene, vil ildstedet være underlagt en ekspertuttalelse som undersøker tilstedeværelsen av forbudte stoffer.

Hvis analysen viser bruken av dem, mister kunden alle garantirettigheter og er forpliktet til å dekke alle kostnader knyttet til reklamasjonen (inkludert kostnader til ekspertise).

Hvis annet drivstoff tillates, vil informasjon bli inkludert på typeskiltet.

Kundens rettigheter utøves av:

- reparasjon eller gratis utskifting av deler som av produsenten anses å være defekte;
- fjerning av andre defekter i enheten;
- begrepet „reparasjon“ inkluderer ikke aktiviteter gitt i brukerhåndboken (vedlikehold, rengjøring), som brukeren er forpliktet til å utføre på egen hånd;
- klager som avsløres i løpet av garantiperioden vil bli fjernet av produsenten gratis innen 14 dager fra rapporteringsdatoen, forutsatt at et korrekt utfylt garantikort følger med det defekte utstyret, eller hvis det mangler, kjøpsbevis med datoen for salg av det klagede produktet.

Garantikortet er gyldig når:

- den er riktig utfylt, inkluderer salgsdato, stempel og signatur;
- kjøpsdatoen på garantikortet samsvarer med kjøpsdatoen på kvitteringen eller fakturakopi.

Ekstra alternativ: automatisk lufttilførselssystem - ASDP

En selvregulerende termostat basert på bimetall sørger for automatisk regulering av lufttilførselen til ovnen, og regulerer dermed forbrenningstemperaturen i den frittstående ovnen.

Før tenning, still inn termostatens åpningsvinkel for å sikre fri luftstrøm til ovnen og åpne luftinntakene i dørene og på forsiden av ovnen.

Det anbefales i utgangspunktet å åpne termostaten (eksperimentelt) ved 60 %, deretter vil vi oppnå den optimale forbrenningstemperaturen ved lasting av en last på 3,5-4 kg ved. Etter å ha tent på lasset, lukk luftinntakene i dørene og foran på ovnen. Når temperaturen på peisen øker, begynner termostaten å utføre sin funksjon, gradvis lukke og begrense mengden luft i forbrenningskammeret. Etter å ha nådd den optimale temperaturen på 300oC vil lufttilførselen reduseres betydelig, noe som gir seg utslag i en senking av ovnstemperaturen til minimumstemperaturen som kreves for å opprettholde brannen er oppnådd. Når temperaturen faller under 250oC, starter prosessen med automatisk åpning av luftinntaket og mer intens forbrenning starter igjen. For å oppnå høyere forbrenningstemperatur, still inn en større åpningsvinkel på termostaten før brenning.

Takket være bruken av en termostat kan vi redusere mengden ved som trengs for forbrenning med 30 %.

sammenlignet med en ovn som ikke er utstyrt med et automatisk kontrollsystem for forbrenningsprosessen. I tillegg til besparelser i form av lavere vedforbruk øker denne løsningen komforten ved bruk av peisen, det er ikke nødvendig å hele tiden overvåke og regulere lufttilførselen.

i døren og på forsiden av ovnen, for å opprettholde forbrenningsprosessen på riktig nivå, vil termostaten gjøre det for oss.

RESERVEDELER

Hvis det etter mange år er nødvendig å erstatte noen deler, vennligst kontakt selgeren eller en representant for vårt firma.

Ved bestilling av reservedeler, vennligst oppgi data fra navneskiltet på baksiden av garantikortet, som bør oppbevares selv etter at garantien utløper.

Med disse dataene og vår fabrikkdokumentasjon, vil selgeren raskt kunne levere alle reservedeler og starte reparasjoner innenfor grensene av sin kompetanse.

MERK: Sprekker som kan oppstå på vermikulittplater er naturlige for denne typen materiale og påvirker ikke brukbarheten.

MERK: Avtrekksapparater må ikke brukes i rommet der ovnen er installert (i henhold til polske forskrifter).

Minste avstand fra komfyren til ikke-brennbare materialer er 20 cm.

For minimumsavstand fra komfyren til brennbare materialer, se tabellen nedenfor.

Modell	Tilbake	Sider	Glass	Håndtak
K9	80	80	200	Beskyttelse- shanske
K8	60	60	150	
K6	60	60	150	
K7	60	60	150	
K5	80	80	200	
K10	120	150	150	

PRODUSENT

KRATKI.PL fraskriver seg ethvert ansvar for skade som følge av eventuelle modifikasjoner på enheten og eventuelle modifikasjoner av den gjenværende installasjonen av brukeren.

For å kontinuerlig forbedre kvaliteten på produktene sine, forbeholder KRATKI.PL seg retten til å endre enheter uten forvarsel.

SPRZEDAJĄCY	
Nazwa:	Pieczęć i podpis sprzedawcy;
Adres:	
Tel/fax:	
Data sprzedaży:	
NABYWCA WKŁADU	
<p>Wkład kominkowy powinien być zainstalowany zgodnie z obowiązującymi w kraju przepisami i regulami, z postanowieniami instrukcji obsługi przez instalatora posiadającego stosowne uprawnienia.</p> <p>Oświadczam, iż po zapoznaniu się z instrukcją obsługi i warunkami gwarancji, w przypadku niezastosowania się do postanowień w nich zawartych producent nie ponosi odpowiedzialności z tytułu gwarancji.</p>	Data i czytelny podpis nabywcy;
INSTALATOR WKŁADU	
Nazwa firmy instalatora:	
Adres instalatora:	
Tel/fax:	
Data uruchomienia:	
<p>Potwierdzam, iż zainstalowany przez moją firmę wkład kominkowy, spełnia wymogi instrukcji obsługi, zainstalowany jest zgodnie z obowiązującymi normami przedmiotowymi, przepisami prawa budowlanego, przepisami ppoż.</p> <p>Zainstalowany wkład jest gotowy do bezpiecznego użytkowania.</p>	Pieczęć i podpis instalatora;

REJESTR PRZEGLĄDÓW PRZEWODU DYMOWEGO

Przeгляд przy instalacji wkładu	Data, podpis i pieczęć kominiarza
Data, podpis i pieczęć kominiarza	Data, podpis i pieczęć kominiarza
Data, podpis i pieczęć kominiarza	Data, podpis i pieczęć kominiarza
Data, podpis i pieczęć kominiarza	Data, podpis i pieczęć kominiarza
Data, podpis i pieczęć kominiarza	Data, podpis i pieczęć kominiarza
Data, podpis i pieczęć kominiarza	Data, podpis i pieczęć kominiarza
Data, podpis i pieczęć kominiarza	Data, podpis i pieczęć kominiarza
Data, podpis i pieczęć kominiarza	Data, podpis i pieczęć kominiarza

VENDOR	
Name:	Vendor's seal and signature:
Address:	
Tel/fax:	
Purchase date:	
STOVE PURCHASER	
<p>The standalone stove should be installed by a properly qualified installer in accordance with national laws and regulations and the user manual.</p> <p>I declare that the manufacturer cannot be held liable for any warranty claims if after reading the user manual and warranty terms and conditions I fail to comply with the provisions contained in them.</p>	Date and purchaser's legible signature:
STOVE INSTALLER	
Installer company's name:	
Installer's address:	
Telefax:	
Commissioning date:	
<p>I acknowledge that the stove installed by my company meets the requirements of the user manual and has been installed in accordance with applicable standards in this respect, as well as building and fire protection regulations.</p> <p>The installed stove is ready for safe use.</p>	Installer's seal and signature:

FLUE INSPECTION RECORD

Inspection when installing the stove	Date, signature and seal of the chimney sweeper
Date and chimney sweep's seal and signature	Date, signature and seal of the chimney sweeper
Date and chimney sweep's seal and signature	Date and chimney sweep's seal and signature
Date and chimney sweep's seal and signature	Date and chimney sweep's seal and signature
Date and chimney sweep's seal and signature	Date and chimney sweep's seal and signature
Date and chimney sweep's seal and signature	Date and chimney sweep's seal and signature
Date and chimney sweep's seal and signature	Date and chimney sweep's seal and signature
Date and chimney sweep's seal and signature	Date and chimney sweep's seal and signature

Kratki.pl Marek Bal
ul. Gombrowicza 4, Wsola
26-660 Jedlińsk, Poland

tel. 00 48 48 389 99 00
www.kratki.com
www.facebook.com/kratkipl
www.youtube.com/kratkipl
www.instagram.com/kratkipl



EAC

V14/AP/21/10/2024